

เครื่องฟอกอากาศ P402-UV

คู่มือการใช้งาน
และการบำรุงรักษา
INSTALLATION & OPERATION
INSTRUCTION MANUAL

AIR PURIFIER

กรุณาอ่านคู่มือฉบับนี้ก่อนการใช้งาน

บริษัทฯ ขอขอบพระคุณสำหรับการเลือกซื้อผลิตภัณฑ์เครื่องฟอกอากาศ MEX Purifina UV-C บริษัทฯ หวังเป็นอย่างยิ่งว่าท่านจะได้รับประโยชน์สูงสุดจากการใช้ผลิตภัณฑ์นี้ ซึ่งเป็นผลิตภัณฑ์ที่ได้รับการออกแบบและผลิตด้วยเทคโนโลยีที่ทันสมัย

กรุณาศึกษาคู่มือเล่มนี้ให้ละเอียดก่อนการใช้งาน และกรุณาเก็บรักษาคู่มือนี้ไว้ใช้อ้างอิงตลอดเวลาการใช้งานผลิตภัณฑ์

ควรปฏิบัติตามคู่มืออย่างเคร่งครัด เพื่อประโยชน์และความปลอดภัย และเพื่อยืดอายุการใช้งานของผลิตภัณฑ์

คำแนะนำและข้อควรระวังเพื่อความปลอดภัย	4
ข้อมูลผลิตภัณฑ์	8
<ul style="list-style-type: none"> • ส่วนประกอบเครื่องฟอกอากาศ • รายละเอียดสินค้าในบรรจุภัณฑ์ • ข้อมูลทางเทคนิค • รายการเปลี่ยนอะไหล่ • ประสิทธิภาพการกรองของเครื่องฟอกอากาศ 	
ข้อมูลทั่วไป	10
<ul style="list-style-type: none"> • หน้าจอแสดงผล • ความหมายสัญลักษณ์บนหน้าจอแสดงผล • ตัวบ่งชี้คุณภาพอากาศ PM 2.5 และ จอแสดงตัวเลขแบบเรียลไทม์ • โหมดอัตโนมัติ (Auto) 	
วิธีการใช้เครื่องฟอกอากาศ	16
<ul style="list-style-type: none"> • การใช้งานครั้งแรก • ข้อแนะนำสำหรับการเปลี่ยนไส้กรอง All-in-One • ข้อแนะนำสำหรับการเปลี่ยนหลอด UV-C 	
วิธีการดูแลและบำรุงรักษาผลิตภัณฑ์	20
<ul style="list-style-type: none"> • การทำความสะอาดเครื่องฟอกอากาศ • การทำความสะอาดเซ็นเซอร์วัดคุณภาพอากาศ • การทำความสะอาดช่องระบายอากาศ • การทำความสะอาดไส้กรอง All-in-One • การเก็บรักษา 	
วิธีการแก้ไขปัญหาเบื้องต้น	22

คำแนะนำและข้อควรระวังเพื่อความปลอดภัย

คำแนะนำนี้เพื่อความปลอดภัยที่จะป้องกันอันตรายที่อาจเกิดขึ้นกับบุคคลหรือสิ่งของทรัพย์สิน
ควรปฏิบัติตามคำแนะนำอย่างเคร่งครัดมิเช่นนั้นการรับประกันคุณภาพจะถือเป็นโมฆะ

คำแนะนำทั่วไป

- ไม่ควรให้บุคคลที่เสื่อมสมรรถภาพทางร่างกายและจิตใจ หรือผู้ที่ขาดความรู้และประสบการณ์หรือเด็ก ใช้เครื่องใช้ไฟฟ้า นี้ตามลำพัง
- ควรดูแลเด็กเล็กไม่ให้เล่นเครื่องใช้ไฟฟ้า เด็กเล็กต้องได้รับการควบคุมดูแลเพื่อให้แน่ใจว่าจะไม่เล่น เครื่องใช้ไฟฟ้านี้ โดยไม่มีคนดูแล
- ไม่ควรให้เด็กบำรุงรักษาและทำความสะอาดเครื่องใช้ไฟฟ้า โดยลำพัง
- เครื่องใช้ไฟฟ้านี้ไม่อนุญาตให้เด็ก หรือผู้ที่มีความบกพร่องทางร่างกายและจิตใจหรือสภาพจิตไม่เป็นปกติ หรือบุคคลที่เสื่อมสมรรถภาพทางร่างกาย หรือประสาทสัมผัส หรือขาดประสบการณ์หรือความรู้ ใช้เครื่องฟอกอากาศนี้ นอกจากนี้จะได้รับการดูแล หรือได้รับคำแนะนำในการใช้งานที่ถูกต้องโดยบุคคลที่ รับผิดชอบต่อความปลอดภัยของบุคคลเหล่านั้น หรือโดยไม่ได้อยู่ภายใต้การดูแลของผู้ใหญ่อย่างใกล้ชิด
- เครื่องใช้ไฟฟ้านี้ ควรได้รับการติดตั้งและซ่อมแซมโดยช่างผู้เชี่ยวชาญของบริษัทผู้แทนจำหน่ายหากมี ความเสียหายใดๆ ที่เกิดจากการดำเนินงานของช่างที่ไม่ใช่ผู้แทนของบริษัทฯ จะถือว่าการรับประกัน คุณภาพสิ้นสุดทันทีและบริษัทฯ จะไม่รับผิดชอบต่อความผิดปกติหรือเสียหายที่เกิดขึ้นและควรอ่านคู่มือ อย่างละเอียดทุกครั้งก่อนการติดตั้ง
- ไม่ควรใช้เครื่องใช้ไฟฟ้า หากพบว่าเครื่องใช้ไฟฟ้า มีความเสียหายหรือผิดปกติ
- ควรปิดเครื่องทุกครั้งหลังการใช้งาน
- ควรดึงปลั๊กไฟหรือปิดเบรกเกอร์ทุกครั้งหลังจากการใช้งานเสร็จ

ข้อควรระวังที่เกี่ยวกับระบบไฟฟ้า

- ถ้ามีความผิดปกติเกิดขึ้น เพื่อป้องกันอันตรายจากไฟฟ้าลัดวงจร ต้องหยุดใช้เครื่องใช้ไฟฟ้าทันที พร้อมปิดเบรกเกอร์ หรือ ดึงปลั๊กออก แล้วเรียกช่างจากตัวแทนจำหน่ายมาซ่อมบำรุง
- ต้องตรวจสอบว่าแรงดันไฟฟ้าของเครื่องตรงกับแรงดันไฟฟ้าของบ้าน หรือต้องตรวจสอบว่าการต่อ สายดินมีประสิทธิภาพดี
- ไม่ควรทำความสะอาดโดยใช้น้ำล้าง เพราะจะทำให้เกิดไฟฟ้าช็อตได้
- ไม่ควรถอดปลั๊กขณะมือเปียก เวลาถอดปลั๊กไม่ควรดึงสายไฟควรจับที่ตัวปลั๊ก
- ระหว่างการติดตั้ง ทำความสะอาด ซ่อมบำรุง ต้องดึงปลั๊กไฟ หรือปิดเบรกเกอร์ก่อน

- ถ้าสายไฟของเครื่องชำรุด ต้องเปลี่ยนสายไฟเส้นใหม่ทันที สายไฟควรเป็นสายไฟที่ได้มาตรฐานจากบริษัทผู้แทนจำหน่าย
- เมื่อใช้เครื่องใช้ไฟฟ้า ต้องออกแบบให้สามารถตัดวงจรไฟฟ้าโดยใช้วิธีถอดปลั๊ก หรือปิดเบรกเกอร์
- ในกรณีที่เครื่องใช้ไฟฟ้าเกิดความผิดปกติ ควรปิดสวิทช์เครื่องใช้ไฟฟ้าและปิดเบรกเกอร์ควบคุมหรือดึงปลั๊กไฟออกทันที

วิธีป้องกันการเกิดไฟไหม้

- ตรวจสอบให้แน่ใจว่าปลั๊กไฟเสียบเข้ากับเต้ารับต้องให้แน่น ไม่หลวมง่าย เพื่อป้องกันการสปาร์คจนเกิดเพลิงไหม้
- ไม่ควรใช้สายไฟที่ชำรุด หรือต่อพ่วงสายไฟ
- ไม่ควรนำวัสดุติดไฟง่ายวางใกล้เครื่องใช้ไฟฟ้า
- ขณะเสียบปลั๊กไฟ ต้องตรวจสอบว่าไม่มีน้ำหรือละอองน้ำอยู่ในบริเวณเต้ารับ

ข้อมูลเพื่อความปลอดภัยเมื่อใช้เครื่องฟอกอากาศ

- ควรใช้เครื่องฟอกอากาศตามคำแนะนำในคู่มือเล่มนี้เท่านั้น เพื่อป้องกันอันตรายจากไฟฟ้าช็อต ไฟไหม้ หรือความเสียหายต่างๆ
- ควรวางตัวเครื่องให้ห่างจากน้ำหรือสถานที่เปียกชื้นไม่ควรวางเครื่องบนพื้นที่เปียกแฉะ
- ควรวางตัวเครื่องให้ห่างจากแหล่งความร้อน
- ห้ามใช้เครื่องฟอกอากาศในกรณีที่มีก๊าซโอโซนของฝุ่นละอองโลหะ ผลิตภัณฑ์สเปรย์หรือควันจากน้ำมันอุตสาหกรรมที่ติดไฟได้
- ควรวางเครื่องให้ห่างจากแหล่งปล่อยก๊าซออกซิเจนอย่างน้อย 1.5 เมตร
- ไม่ควรวางเครื่องฟอกอากาศไว้ใกล้วัตถุอื่น หรือสิ่งที่สามารถปิดกั้นช่องลมเข้า-ออกของตัวเครื่อง
- ไม่ควรนั่งทับหรือวางสิ่งของที่มีน้ำหนักมากบนเครื่องฟอกอากาศ
- ไม่ควรวางเครื่องฟอกอากาศไว้ในห้องที่มีการเปลี่ยนแปลงของอุณหภูมิอยู่ตลอดเวลา เพื่อป้องกันความชื้นสะสมที่อาจเกิดขึ้น
- ควรถอดปลั๊กทุกครั้งเมื่อทำความสะอาดเครื่องหรือแผ่นกรองอากาศหรือหลอดUVC
- ห้ามเปิดใช้เครื่องฟอกอากาศในกรณีที่เครื่องไม่ทำงาน ทำงานผิดปกติหรือเกิดความเสียหายหรือชำรุด ควรหยุดการใช้งานและแจ้งฝ่ายบริการหรือผู้จัดจำหน่ายทันที
- เครื่องฟอกอากาศไม่ได้รับการอนุมัติหรือรับรองว่าเป็นอุปกรณ์ทางการแพทย์
- เครื่องฟอกนี้ใช้สำหรับการฆ่าเชื้อโรคในอากาศภายในอาคารเท่านั้น
- เครื่องฟอกอากาศไม่ได้มีไว้สำหรับการใช้งานหรือที่ก่อให้เกิด หรือนำไปสู่อันตรายถึงชีวิต, การบาดเจ็บและความเสียหายต่อสิ่งแวดล้อม

ข้อมูลเพื่อความปลอดภัยเมื่อเปิดใช้งานระบบ UV-C



- ผลกระทบ UV-C ของเราไม่ได้มีไว้สำหรับการใช้งานหรือกิจกรรมที่อาจก่อให้เกิดและ หรือนำไปสู่การเสียชีวิต การบาดเจ็บส่วนบุคคล และ/หรือความเสียหายต่อสิ่งแวดล้อม
- ผลกระทบ UV-C นี้มีจุดประสงค์เพื่อใช้สำหรับยับยั้งการทำงานของเชื้อโรคในอากาศภายในอาคาร
- ผลกระทบ UV-C นี้ไม่ผ่านการอนุมัติและ/หรือรับรองว่าเป็นอุปกรณ์ทางการแพทย์
- หลอด UV-C จะไม่ทำงานถ้าหากปิดฝาครอบไม่สนิท ตรวจสอบให้แน่ใจว่าไม่มีแสงรั่วไหลออกมาจากช่องลมเข้าข้างๆ ตัวเครื่องฟอก หากมีโปรดตรวจสอบว่าติดตั้งไส้กรอง HEPA อย่างถูกต้องหรือไม่ เป็นการแจ้งให้ทราบล่วงหน้าว่าทางบริษัทจะไม่รับผิดชอบต่อบุติเหตุ/ อากาศบาดเจ็บ ใดๆ ที่เกิดจากการสัมผัสแสง UV-C
- โปรดติดต่อบริษัทผู้ผลิต, ศูนย์บริการ หรือช่างที่มีความชำนาญในการซ่อมแซมสินค้า เมื่อเครื่องฟอกอากาศทำงานได้ตามปกติ UV-C จะฉายรังสี 200nm. จากตัวเครื่องฟอก หรือน้อยกว่า 1 เมกะวัตต์ต่อเมตร หากสายไฟชำรุด ต้องเปลี่ยนด้วยสายไฟเฉพาะหรือส่วนประกอบเฉพาะที่ซื้อจากบริษัทผู้ผลิตหรือศูนย์บริการ
- ชิ้นส่วนของหลอดไฟที่สัมผัสรังสี (นอกเหนือจากส่วนโลหะ) เช่น ขั้วหลอดไฟ, ฝาปิด ฯลฯ อาจเปลี่ยนสีหลังจากใช้งานไปช่วงหนึ่งสาเหตุจากคุณสมบัติของแสง UV-C
- แสง UV-C ที่ปล่อยออกมาจากหลอด UV-C มีความแรงมากกว่าแสงแดดปกติ และอาจทำให้เกิดปฏิกิริยารุนแรงต่อผิวของคุณ (ผิวแดดไหม้) นอกจากนั้นอาจทำลายประสาทสัมผัสของดวงตาได้ ไม่ควรให้เด็กหรือบุคคลที่ด้อยสมรรถภาพทางร่างกาย ประสาทหรือจิตใจ หรือผู้ที่ขาดความรู้ความชำนาญในการใช้งานเครื่อง เว้นแต่จะได้รับการควบคุมดูแลหรือคำแนะนำ
- เด็กควรได้รับการดูแลไม่ให้เล่นกับเครื่องฟอกอากาศ
- ในกรณีที่หลอด UV-C แตกโดยไม่ได้ตั้งใจ ควรระบายนานเป็นเวลา 30 นาทีก่อน โปรดนำเศษชิ้นส่วนที่แตกออกด้วยถุงมือ จากนั้นใส่ในถุงพลาสติกที่ปิดสนิทแล้วนำไปทิ้งที่สถานที่กำจัดขยะชุมชน เพื่อการกำจัดอย่างปลอดภัย

แนะนำเพื่อความปลอดภัยของเด็ก

- เครื่องฟอกอากาศนี้มีใบพัด อย่าให้เด็กนำสิ่งแปลกปลอมแห้งเข้าไปในตัวเครื่องฟอกอากาศ
- บรรจุภัณฑ์ที่แกะออกมาอาจเป็นอันตรายต่อเด็ก อย่าปล่อยให้เด็กเล่น ควรทิ้งบรรจุภัณฑ์ให้ถูกมาตรฐานการจัดการสิ่งแวดล้อม
- เครื่องฟอกอากาศอาจเป็นอันตรายสำหรับเด็กได้อย่าปล่อยให้เด็กอยู่ใกล้ ขณะเครื่องฟอกอากาศทำงานและไม่ควรให้เด็กเล่นเครื่องฟอกอากาศ
- ไม่ควรปล่อยให้เด็กปีนป่ายเครื่องฟอกอากาศอาจล้มคว่ำบาดเจ็บหรือผลิตภัณฑ์อาจเสียหายได้

แนะนำเพื่อความปลอดภัย การเปลี่ยนไส้กรอง HEPA/ หลอดไฟ/ ชิ้นส่วนอื่นๆ

- ตรวจสอบให้แน่ใจว่าได้ติดตั้งแผ่นกรอง HEPAอย่างเหมาะสมระหว่างการบำรุงรักษา หรือเปิดใช้งาน ไม่เช่นนั้นจะทำให้เกิดการรั่วไหลของ UV-C
- โปรดปิดสวิทช์และถอดปลั๊กเครื่องก่อนเปลี่ยนหลอดไฟของ ไส้กรองHEPA และสวมถุงมือทุกครั้ง เมื่อติดตั้งหรือเปลี่ยนหลอดไฟ
- เฉพาะผู้ที่ได้รับการฝึกอบรมเท่านั้นที่สามารถเปลี่ยนอุปกรณ์เหล่านี้ได้ โปรดติดต่อบริษัทที่ จัดจำหน่าย, ตัวแทนจำหน่าย หรือศูนย์บริการ

UV-C Risk Group3  คำเตือน: เลเซอร์ชนิดไม่ต่อเนื่อง UV-C ภายในเครื่อง UV-C) และกับเปลวไฟที่เป็นอันตรายซึ่งอาจมีค่าขีดจำกัดความปลอดภัยของพลาสมา (DIN EN 60335-1) อาจก่อให้เกิดอันตรายต่อสุขภาพหากไม่ปฏิบัติตามคำแนะนำของผู้ผลิตอย่างเคร่งครัด	
คำเตือน: โปรดอย่าสัมผัสผิวหนังขณะเปิดอุปกรณ์ที่ปล่อยรังสีอินฟราเรดที่ทำงานบนระบบการกรองอากาศที่เป็นไฟฟ้า	
 ให้ความสนใจกับคำแนะนำการใช้งานที่แนบมา ให้ความสนใจกับสิ่งกีดขวางของเสียง ให้ความสนใจกับสิ่งกีดขวางของเสียง ให้ความสนใจกับเสียงที่เบามาก	

ควรใช้หลอดไฟ UV-C ตามที่บริษัทแนะนำเท่านั้น
 ชนิดหลอดไฟ TUV :
 TUV TL Mini 11W (*สำหรับเครื่อง รุ่น P302-UV)
 TUV Mini 16W (*สำหรับเครื่อง รุ่น P402-UV)
 อายุการใช้งานของหลอดไฟ: 9000 ชั่วโมง

จุดประสงค์ของการออกแบบเพื่อใช้งาน

- เครื่องฟอกอากาศนี้ได้รับการออกแบบเพื่อใช้ในครัวเรือนเท่านั้น การนำไปใช้ในเชิงพาณิชย์ หรืออุตสาหกรรมจะทำให้การประกันคุณภาพถือเป็นโมฆะ
- เครื่องฟอกอากาศนี้ได้รับการออกแบบเพื่อใช้ในการกรองอากาศภายในอาคารเท่านั้น ไม่ควรนำไปใช้ในจุดประสงค์อื่นๆ
- บริษัทฯจะไม่รับผิดชอบในความเสียหายที่เกิดจากการใช้งานผิดประเภท หรือการขนส่งที่ไม่ได้มาตรฐาน

ข้อมูลทั่วไป

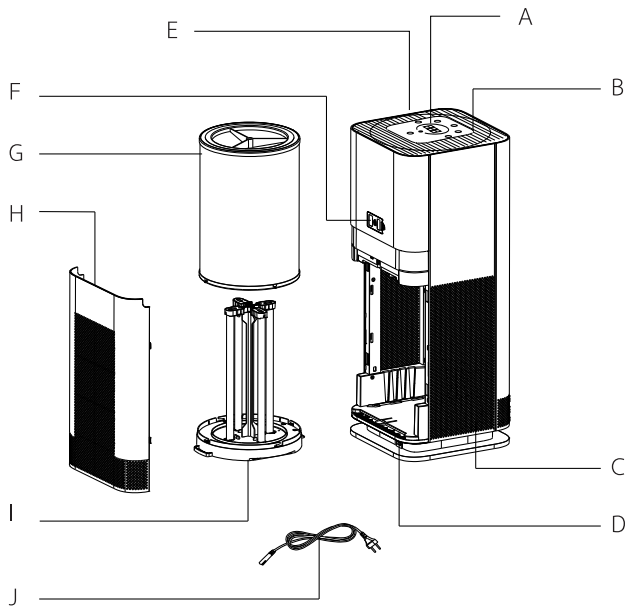

- | | |
|-----------------------------|---------------------------|
| A. จอแสดงผล | F. เซนเซอร์วัดคุณภาพอากาศ |
| B. ช่องลมออก | G. ไส้กรอง HEPA |
| C. ช่องลมเข้า | H. ฝาครอบไส้กรอง |
| D. ช่องเสียบสายไฟ | I. ชุดหลอด UVC |
| E. ปุ่มเลือกโปรแกรมการทำงาน | J. ชุดสายไฟและปลั๊ก |

รายละเอียดสินค้าในบรรจุภัณฑ์

1. เครื่องฟอกอากาศ x 1
2. ชุดไส้กรอง All-in-One x 1
3. ชุดหลอด UVC
4. ปลั๊กไฟ x 1
5. คู่มือการใช้งาน

ข้อมูลทางด้านเทคนิค

ประเภทผลิตภัณฑ์	เครื่องฟอกอากาศระบบ UVC
รหัสสินค้า	P402-UV
สีผลิตภัณฑ์	ขาว
แรงดันไฟฟ้า / ความถี่	220V-240V~, 50/60Hz
อัตราการกินไฟสูงสุด	90 วัตต์
ขนาดพื้นที่ห้องที่มีประสิทธิภาพ	สูงสุด 35-60 ตารางเมตร
ระดับเสียงขณะเปิดใช้งาน	≤ 65 เดซิเบล(เอ)
อัตราการฟอกอากาศบริสุทธิ์	420 ลูกบาศก์เมตรต่อชั่วโมง (±20%)
ขนาดหลอดไฟ	4 x TUV 16W
ขั้วหลอด	G5
ความยาวคลื่น	254 nm
ชั้นการกรองอากาศ	ชั้นกรองหยาบ + ชั้นกรองเซปา + ชั้นกรองคาร์บอน
อุณหภูมิที่เหมาะสม	-10 °C ถึง 40 °C
ความชื้นสัมพัทธ์	≤ 90 RH
ขนาดภายนอก (กว้าง x สูง x ลึก)	340 x 757 x 339 มิลลิเมตร
ขนาดภายใน (กว้าง x สูง x ลึก)	280 x 700 x 280 มิลลิเมตร
น้ำหนัก (สินค้า / สินค้าพร้อมบรรจุภัณฑ์)	8.28 / 10.28 กิโลกรัม

*ข้อมูลทางด้านเทคนิคอาจจะเปลี่ยนแปลงได้โดยไม่ต้องแจ้งให้ทราบล่วงหน้า หากเปลี่ยนแปลงเพื่อพัฒนาคุณภาพสินค้า

**ข้อมูลที่ระบุบนแผ่นแสดงรายละเอียดทางเทคนิคที่เครื่องฟอกอากาศเป็นข้อมูลที่ได้จากการทดสอบในห้องวิจัยตามมาตรฐานกำหนดในการใช้งานจริงผลการใช้อาจมีความแตกต่างได้

รายการเปลี่ยนไส้

1. ชุดไส้กรอง All-in-One
2. ชุดหลอด UVC

หมายเหตุ: ชุดไส้กรอง All-in-One และ ชุดหลอดไฟ UVC เป็นวัสดุสิ้นเปลือง เวลาในการเปลี่ยนขึ้นอยู่กับคุณภาพของอากาศที่ถูกทำให้บริสุทธิ์ ซึ่งไม่อยู่ภายใต้การรับประกัน

ประสิทธิภาพการกรองของเครื่องฟอกอากาศ

เครื่องฟอกอากาศนี้มีการใช้ระบบการฟอกอากาศ 4 ชั้น

A. ชั้นกรองหยาบ

- ดักจับละอองขนาดใหญ่เช่น ฝุ่น สำลี เส้นใย เส้นผม และขนสัตว์
- ช่วยยืดอายุของไส้กรอง HEPA โดยการช่วยป้องกันชั้นนอก

B. ชั้นกรอง True HEPA

- กำจัดอนุภาคขนาดเล็กในอากาศ (0.3 ไมโครเมตร)
- กรองฝุ่นละอองขนาดเล็กเช่น สปอร์รา ฝุ่นและละอองขนาดเล็ก คิววัน สาเหตุของการก่อภูมิแพ้ เช่นเกสร สะเก็ดผิวหนังของสัตว์ และ ไรของสัตว์เลี้ยง

C. ชั้นกรองคาร์บอน

- คาร์บอนฟิลเตอร์ จะทำหน้าที่กรองกลิ่นและสารเคมีจำพวก ฟอรั่มัลดีไฮด์ เบนซิน แอมโมเนีย ไฮโดรเจนซัลไฟด์ ซิลไฟด์ และสารประกอบอินทรีย์ระเหยง่าย (VOCs)

D. หลอด UV-C

- ประสิทธิภาพในการยับยั้งการทำงานของเชื้อโรค ที่ติดอยู่ที่แผ่นกรอง





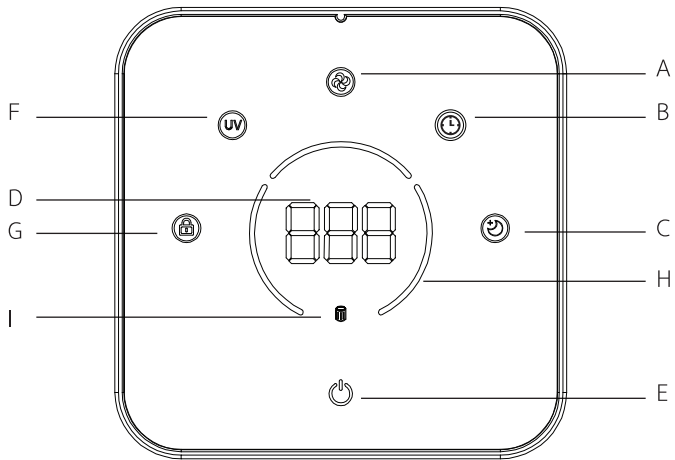





หน้าจอบ่งชี้ผล



- A. ปุ่มปรับระดับความแรงพัลลัม 1, 2, 3, A
- B. ปุ่มโหมดตั้งเวลา 0-16 ชั่วโมง
- C. ปุ่มโหมดนอนหลับ
- D. จอแสดงตัวเลขค่าฝุ่นละออง PM 2.5
จอแจ้งเตือนเปลี่ยนหลอดไฟ UV
จอแสดงระดับความแรงพัลลัม
- E. ปุ่มเปิด/ปิดเครื่อง
- F. ปุ่มเปิด/ปิดโหมดใช้งาน UV-C
- G. ปุ่มตั้งโหมดลือคแผงควบคุม
- H. ไฟแสดงคุณภาพอากาศ
- I. ไฟแจ้งเตือนเปลี่ยนไส้กรอง

ความหมายสัญลักษณ์บนหน้าจอแสดงผล

	<p>ปุ่มเปิด/ปิดเครื่อง แตะที่ปุ่มเพื่อทำการเปิด/ปิดเครื่อง</p>
	<p>ปุ่มปรับระดับความแรงพัดลม แตะที่ปุ่มแต่ละครั้งระบบจะทำการปรับความแรงจาก ระดับต่ำสุด ระดับปานกลาง ระดับสูง และโหมดอัตโนมัติวนไปตามลำดับ “1” ระดับต่ำสุด “2” ระดับปานกลาง “3” ระดับสูง “A” โหมดอัตโนมัติ</p>
	<p>โหมดนอนหลับ แตะที่ปุ่มเพื่อเข้าสู่โหมดนอนหลับ</p>
 	<p>โหมดตั้งเวลา สูงสุด 16 ชั่วโมง แตะที่โหมดตั้งเวลาจนกระทั่งตัวเลข 2 หลักสุดท้ายแสดงขึ้นที่หน้าจอ เพื่อทำการตั้งค่าเวลาการปิดการใช้งานอัตโนมัติได้ตามความต้องการ “0H” หากต้องการยกเลิกการตั้งค่าเวลาการปิดการใช้งานอัตโนมัติ “1H – 16H” หากถ้าต้องการตั้งค่าเวลาการปิดการใช้งานอัตโนมัติ 1,2,3..., 16 ชั่วโมง ตามลำดับ</p>
	<p>โหมดล็อกแผงควบคุมการทำงาน แตะที่ปุ่มเพื่อเข้าสู่โหมดล็อกแผงควบคุมการทำงาน</p>
	<p>โหมด UV-C แตะที่ปุ่มเพื่อเปิด/ปิดการใช้งานระบบ UV-C</p>
	<p>ไฟแจ้งเตือนเปลี่ยนไส้กรอง ไฟสัญลักษณ์รูปไส้กรองจะแสดงขึ้นเพื่อแจ้งเตือนให้ทำการเปลี่ยนไส้กรอง</p>
	<p>ไฟแจ้งเตือนเปลี่ยนหลอดไฟ UV-C ตัวเลข 2 หลักสุดท้ายแสดงขึ้น “E8” ที่หน้าจอ เพื่อแจ้งเตือนให้ทำการเปลี่ยนหลอดไฟ UV-C</p>

ตัวบ่งชี้คุณภาพอากาศ PM 2.5 และ จอแสดงตัวเลขแบบเรียลไทม์

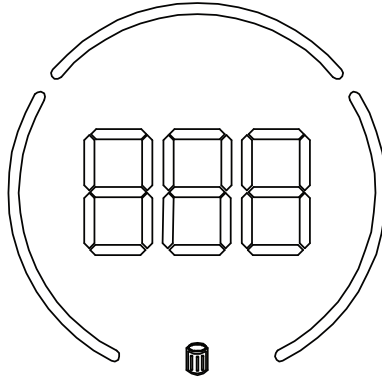

เครื่องฟอกอากาศ มาพร้อมเซ็นเซอร์ที่มีความแม่นยำสูงและจอแสดงผลเพื่อระบุคุณภาพอากาศ โดยจะแสดงผลด้วยจอแสดงตัวเลขค่าฝุ่นละออง PM 2.5 และ สีไฟแสดงคุณภาพอากาศ เมื่อเครื่องเริ่มทำงาน คุณภาพอากาศจะใช้เวลาประมาณ 3-5 นาที ในการเริ่มต้น เมื่อเซ็นเซอร์สามารถวัดคุณภาพอากาศ จะแสดงสีตามคุณภาพอากาศในห้อง ซึ่งแต่ละสีจะบ่งบอกถึงคุณภาพอากาศที่แตกต่างกัน โดยมีพารามิเตอร์ ดังต่อไปนี้

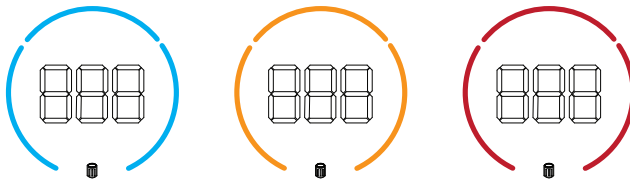

สี	สีฟ้า	สีส้ม	สีแดง
คุณภาพอากาศ	ดี	ปานกลาง	แย่มาก
ค่าความหนาแน่น ($\mu\text{g}/\text{m}^3$)	<75	<75-150	>150

โหมดอัตโนมัติ (Auto)

โหมดอัตโนมัติ(A) จะปรับความแรงของพัดลมตามคุณภาพอากาศ เช่น หากคุณภาพอากาศแย่ พัดลมจะถูกตั้งค่าอยู่ในระดับความเร็วสูง “3” โดยอัตโนมัติ สามารถดูข้อมูลเพิ่มเติมในตารางคุณภาพอากาศ

สีแสดงคุณภาพอากาศ	คุณภาพอากาศ	ระดับความเร็วลม
ฟ้า	ดี	1
ส้ม	ปานกลาง	2
แดง	แย่	3

โหมดUV-C

โหมดUV-C จะทำงานก็ต่อเมื่อทำการเปิด/ปิดระบบการทำงาน มีประสิทธิภาพเพื่อใช้ในการยับยั้งการทำงานของเชื้อโรคที่ติดที่แผ่นกรอง โดยประสิทธิภาพการยับยั้งการทำงานของเชื้อโรคอาจมีผลแตกต่างกันไปขึ้นอยู่กับปัจจัยหลายอย่าง อาทิเช่น สภาพอากาศ สภาพแวดล้อม ระยะเวลาในการสัมผัส รอบในการไหลเวียนของอากาศ และอื่นๆ

คำแนะนำในการเปิดใช้ในโหมด UV-C





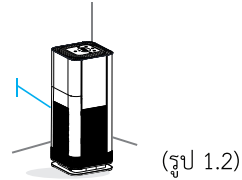

ควรเปิดใช้ภายในระยะเวลา 60 นาทีต่อเนื่อง เพื่อประสิทธิภาพการฆ่าเชื้อโรคที่แผ่นกรอง

การใช้งานครั้งแรก





การใช้งานทั่วไป

1. ตรวจสอบเครื่องฟอกอากาศบนพื้นที่เรียบและสะอาด(รูป 1.1)
2. โดยวางเครื่องให้ห่างจากสิ่งกีดขวาง 38 ซม. (รูป 1.2)



3. ลอกสติ๊กเกอร์บริเวณหน้าจอบริเวณการทำงานของเครื่องออก
4. ตรวจสอบให้แน่ใจว่าติดตั้งชุดไส้กรองตัวกรองและหลอดไฟ UVC ในรูปแบบที่ถูกต้องเท่านั้น
5. ตรวจสอบความเสียหายของตัวเครื่อง ห้ามใช้ในกรณีที่เกิดความเสียหายใดๆ
6. ตรวจสอบให้แน่ใจว่าเสียบสายไฟเข้ากับตัวเครื่องแน่นเป็นที่เรียบร้อย
7. ก่อนเปิดเครื่อง ตรวจสอบให้แน่ใจว่าไฟบ้านของคุณเปิดอยู่ และสอดคล้องกับการใช้งานของเครื่องแรงดันไฟฟ้า / ความถี่ 220V-240V, 50/60Hz
8. ทำการเสียบสายไฟเข้ากับเต้ารับ หรือ เครื่องจ่ายไฟ เมื่อเครื่องพร้อมแล้ว ไฟแสดงสถานะที่ปุ่ม  เปิด-ปิด จะโชว์ “สีแดง” ให้กดปุ่มเปิดค้างไว้ 2 วินาที เพื่อทำการเปิดเครื่องที่ปุ่ม  เปิด-ปิดเครื่อง จะโชว์ “สีเขียว” หลังจากนั้นเครื่องจะเริ่มการทำงาน
9. แตะปุ่ม  เพื่อปรับระดับความแรงของพัดลม หรือเปลี่ยนการทำงานเป็นโหมดดอโต้/โหมดนอนหลับหรือโหมดตั้งเวลา
 - 9.1  ปรับระดับแรงลม ตัวเลข 1, 2, 3, A จะแสดงขึ้นบริเวณหน้าจอของเครื่องฟอกอากาศ
 - 9.2  กดแตะปุ่มค้าง 3วินาที เพื่อทำการล๊อคป้องกันแผงควบคุมการทำงาน หรือแตะปุ่มค้าง 3 นาที เพื่อปลดล๊อคการทำงาน
 - 9.3  หากต้องการเปิดโหมด UV เพื่อเพิ่มประสิทธิภาพยับยั้งการทำงานของเชื้อโรคที่แผ่นกรองสามารถแตะเพื่อทำการเปิดระบบ

หมายเหตุ: แนะนำให้เปิดระบบ UV 60 นาที ต่อเนื่อง เพื่อประสิทธิภาพการฆ่าเชื้อโรคที่แผ่นกรอง

- 9.4  โหมดตั้งเวลา กดปุ่ม  ค้าง 2วินาทีเมื่อต้องการตั้งเวลา โดยสามารถปรับเลือกเวลาตามที่ต้องการ หน้าจอจะแสดง 0H-16H ตามลำดับ
- 9.5  โหมดนอนหลับ เมื่อเลือกโหมดเครื่องฟอกอากาศ ไฟบริเวณหน้าจอบจะดับลงเพื่อลดแสงรบกวน และระดับแรงลมจะปรับเข้าสู่โหมด ระดับแรงลม “1” โดยอัตโนมัติเพื่อลดเสียงรบกวน หากต้องการยกเลิกโหมดให้ทำการกด  อีกครั้งเพื่อยกเลิก

คำแนะนำ

- เพื่อผลลัพธ์ที่ดีที่สุด ควรเปิดเครื่องฟอกอากาศทิ้งไว้ ประมาณ 15-20 นาที โดยใช้ความแรงของพัดลมระดับสูงสุดก่อนจะปรับลดความแรงของพัดลมเป็นระดับต่ำ
- เพื่อประสิทธิภาพการฟอกอากาศที่ดี ควรปิดหน้าต่างและประตูให้สนิทขณะเปิดใช้งานเครื่องฟอกอากาศ

10. หากต้องการปิดเครื่อง ให้กดปุ่มปิด  ค้างไว้ 3 วินาที เครื่องฟอกอากาศและทำการดึงปลั๊กออกทุกครั้งเมื่อไม่ได้ใช้งาน เพื่อความปลอดภัย

ข้อแนะนำสำหรับการเปลี่ยนไส้กรอง

ไส้กรองเครื่องฟอกอากาศ All-in-One มีประสิทธิภาพช่วยในการดักจับฝุ่นอนุภาคขนาดใหญ่จนถึงขนาดเล็กที่มีอนุภาคขนาด 0.3 ไมครอน อีกทั้งยังมีคาร์บอนที่คอยเป็นตัวช่วยดูดซับกลิ่นที่ไม่พึงประสงค์อีกด้วย แนะนำเปลี่ยนไส้กรองทุกๆ 6-8 เดือน ทั้งนี้การเปลี่ยนไส้กรองนั้นขึ้นอยู่กับพฤติกรรมการใช้เครื่องฟอกอากาศของผู้ใช้งาน หากใช้เครื่องฟอกอากาศในสภาพแวดล้อมที่มีมลพิษที่ค่อนข้างสูง อาจมีความจำเป็นที่จะต้องเปลี่ยนไส้กรองบ่อยขึ้น (แม้ว่าไฟแสดงการแจ้งเตือนการเช็คสถานะแผ่นกรองนั้นปิดอยู่ก็ตาม)

ข้อควรสังเกตเมื่อควรเปลี่ยนไส้กรอง:

- เครื่องทำงานโดยมีเสียงดังเพิ่มขึ้นผิดปกติ
- การพัดลมระบายอากาศออกมามีลดลง
- มีกลิ่นไม่พึงประสงค์

เมื่อไฟสัญลักษณ์รูปไส้กรองแสดงขึ้น แสดงว่าอายุการใช้งานของตัวกรองหมดลงและจำเป็นต้องเปลี่ยนไส้กรองใหม่

โดยสัญลักษณ์จะสว่างขึ้นหลังจากใช้งานไปแล้ว 4000 ชั่วโมงในสภาวะปกติ (อายุการใช้งานของไส้กรองจะนับ 4000 ชั่วโมงและ/หรือขึ้นอยู่กับคุณภาพของอากาศที่ถูกกรอง

1. ปิดเครื่อง ดึงปลั๊ก และเปิดฝาด้านหลังเครื่องฟอกอากาศ (ตามรูป 1)

(รูป 1)

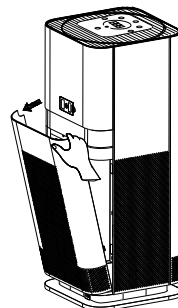

2. หมุนเดือยวงแหวนสีดำ จากด้านซ้ายไปด้านขวาจนสุด และกดหัวล๊อคตะขอที่อยู่บริเวณฐานไส้กรอง โค้งลงเล็กน้อย(ตามรูป 2)

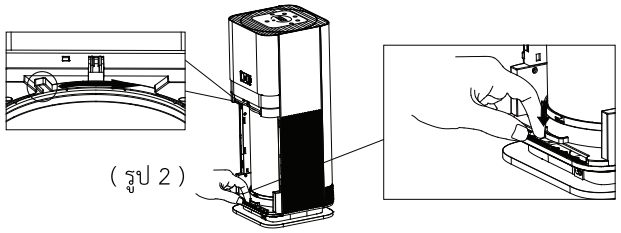

(รูป 2)

3. ดึงไส้กรองตัวเก่าออกจากตัวเครื่อง (ตามรูป 3)

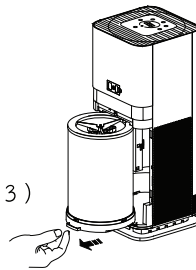

(รูป 3)

4. เมื่อทำการถอดไส้กรองออกจากตัวเครื่องแล้ว ให้นำประแจ เบอร์ 8 เพื่อทำการปลดน็อตยึดชุดหลอด UV-C ออกจากไส้กรอง โดยทำการหมุนประแจทวนเข็มนาฬิกาเพื่อทำการปลดน็อต (ตามรูป 4)



(รูป 4)

5. เมื่อปลดน็อตเป็นที่เรียบร้อยแล้ว ให้สังเกต บริเวณด้านข้างฐานยึดไส้กรองจะมีรางล๊อคไส้กรอง ให้ทำการหมุนทวนเข็มนาฬิกาเพื่อทำการถอดไส้กรองตัวเก่าออกจากฐาน (ตามรูป 5)

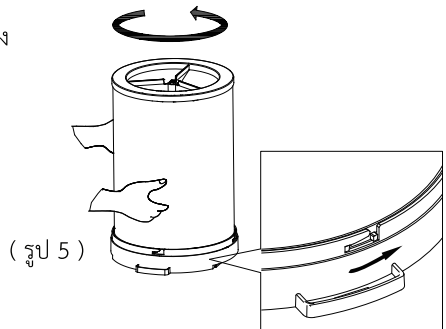

(รูป 5)

6. ใช้มือทั้งสองข้างยกไส้กรองออกจากฐานขึ้นด้านบนอย่างช้าๆ และระมัดระวังป้องกันมิให้ไส้กรองสัมผัสชุดหลอด UV-C ด้านใน (ตามรูป 6)

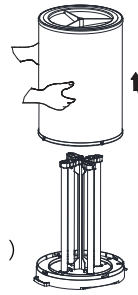

(รูป 6)

7. นำไส้กรองตัวใหม่ใส่กลับเข้าไปบนฐาน โดยสังเกตุด้านตรง รยางค์ล็อคไส้กรอง และทำการหมุนไส้กรองตามเข็มนาฬิกา เพื่อเป็นการล็อคไส้กรองตัวใหม่เข้ากับฐาน (ตามรูป 7)

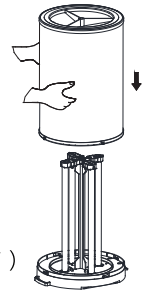

(รูป 7)

8. นำประแจไขน็อตกลับเข้าที่เดิม ตรวจสอบให้แน่ใจว่า ติดตั้งไส้กรองในตำแหน่งที่ถูกตรง (ตามรูป 8)

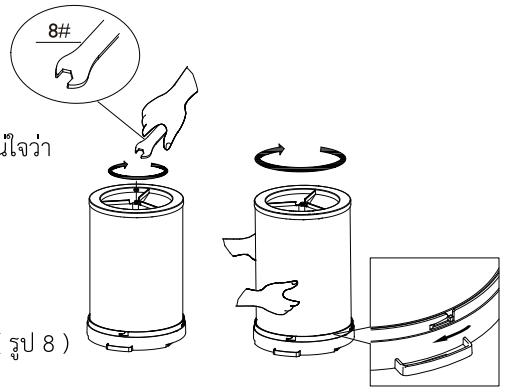

(รูป 8)

9. ใส่ไส้กรองกลับเข้าตัวเครื่อง โดยให้สังเกตบริเวณรางในตัวเครื่องให้ตรงกับฐานไส้กรอง และดันกลับเข้าไปในเครื่องจนกระทั่งตัวตะขอโค้งเข้าตรงล็อค จากนั้น หมุนเดือบบวงแหวนสีดำจากด้านขวาไปด้านซ้ายจนสุด เพื่อทำการล็อค (ตามรูป 9)

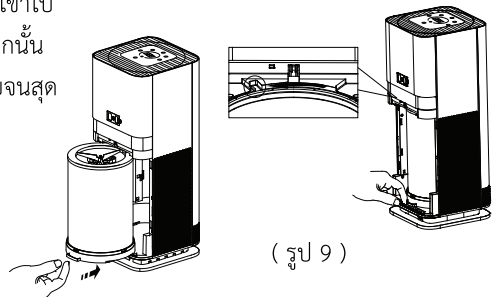

(รูป 9)

10. ทำการปิดฝาครอบไส้กรองบริเวณด้านหลัง
เครื่องฟอกอากาศ (ตามรูป 10)

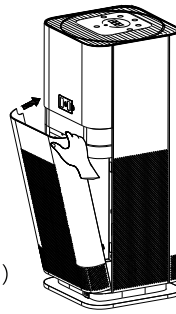

(รูป 10)

11. จากนั้นให้ทำการเปิดเครื่อง และปุ่มสัญลักษณ์ไส้กรองค้างไว้ 15 วินาทีเพื่อทำการรีเซ็ต เครื่องจะส่งสัญญาณดังขึ้น 'บี๊บ' 1 ครั้ง ไฟสัญลักษณ์รูปไส้กรองที่แสดงขึ้นเพื่อแจ้งเตือนให้ทำการ เปลี่ยนไส้กรองจะหายไป และ เครื่องจะกลับมาทำงานตามปกติอีกครั้ง

หมายเหตุ: เพื่อการรักษาสรรณะของเครื่องฟอกอากาศ ควรใช้ไส้กรองตรงตามรุ่นที่กำหนดเท่านั้น

ข้อแนะนำสำหรับการเปลี่ยนหลอด UV-C

หลอด UV-C มีประสิทธิภาพเพื่อใช้ในการยับยั้งการทำงานของเชื้อโรคที่แผ่นกรอง โดยประสิทธิภาพการยับยั้งเชื้อโรคอาจมีผลแตกต่างกันไปขึ้นอยู่กับปัจจัยหลายอย่าง อาทิเช่น สภาพอากาศ สภาพแวดล้อม ระยะเวลาในการสัมผัสรอบในการไหลเวียนของอากาศ และอื่นๆ เมื่อใกล้ถึงกำหนดอายุการใช้งานของหลอด UV-C สัญลักษณ์รูป UV จะสว่างขึ้นหลังจากใช้งานหลอด UV-C ไปแล้ว 9,000 ชั่วโมง ในสภาวะปกติ (อายุการใช้งานของหลอดไฟจะนับ 9,000 ชั่วโมง เมื่อเปิดใช้งาน) หน้าจอจะตัวเลขจะแสดง “E8” เพื่อแจ้งเตือนให้ทำการเปลี่ยนหลอด UV-C

1. ขั้นตอนการเปลี่ยนหลอด UV-C จะต้องทำตามขั้นตอน การเปลี่ยนไส้กรอง All-in-One ข้อที่ 1-6 (หน้า 17-18) ตามลำดับ
2. เมื่อทำการถอดไส้กรองออกจากฐานยึดไส้กรองเป็นที่เรียบร้อยแล้ว ให้นำชุดหลอดไฟ UV-C ชุดใหม่ ประกอบเข้ากับไส้กรองตามเดิม
3. จากนั้นทำตามขั้นตอน การเปลี่ยนไส้กรอง All-in-One ข้อที่ 7-11 (หน้า 18-19) ตามลำดับ
4. จากนั้นให้ทำการเปิดเครื่อง และปุ่มสัญลักษณ์ UV ค้างไว้ 15 วินาทีเพื่อทำการรีเซ็ต เครื่องจะส่งสัญญาณ 'บี๊บ' สัญลักษณ์ “E8” บนหน้าจอแสดงผลจะหายไป และหลอด UV-C จะกลับมาทำงานอีกครั้ง

หมายเหตุ:

- ควรใช้ความระมัดระวังในการเปลี่ยนหลอด UV-C เนื่องจากหลอด UV-C ทำจากวัสดุแก้ว ซึ่งอาจเป็นอันตรายได้
- การแก้ปัญหาหากหน้าจอแสดง “EE” ให้ทำการถอดและติดตั้งหลอด UV-C ใหม่อีกครั้ง หรือเปลี่ยนแท่นยึดหลอด UV-C

วิธีการดูแลและบำรุงรักษาผลิตภัณฑ์

เพื่อให้เครื่องฟอกอากาศทำงานได้อย่างมีประสิทธิภาพและยืดอายุการใช้งาน ควรหมั่นทำความสะอาดเครื่องฟอกอากาศ โดยเฉพาะอย่างยิ่งเมื่อเปิดใช้เครื่องฟอกอากาศในสภาพแวดล้อมที่มีฝุ่นมาก โปรดทำความสะอาดอย่างสม่ำเสมอ

การทำความสะอาดเครื่องฟอกอากาศ

1. ห้ามจุ่มเครื่องฟอกอากาศลงในน้ำโดยเด็ดขาด
2. ห้ามสาดน้ำโดนเครื่องฟอกอากาศ
3. ห้ามนำของขนาดเล็กเข้าไปในช่องระบายอากาศ
4. ห้ามใช้งานในที่ที่มีความชื้น
5. ปิดและถอดปลั๊กเครื่องฟอกอากาศทุกครั้งก่อนเริ่มทำความสะอาด ห้ามใช้งานในขณะที่กำลังทำความสะอาดเครื่องฟอกโดยเด็ดขาด
6. ภายนอกเครื่อง: ส่วนด้านนอกของเครื่องสามารถทำความสะอาดด้วยผ้าไมโครไฟเบอร์ ชุบน้ำหมาดๆ ไม่แนะนำให้ใช้ตัวทำละลายหรือผงซักฟอกที่เข้มข้น แนะนำให้ใช้น้ำยาทำความสะอาดอ่อนๆ ในการเช็ดทำความสะอาด
7. ภายในเครื่อง: ทำความสะอาดผนังโลหะภายในโดยใช้ผ้าไมโครไฟเบอร์ ชุบน้ำหมาดๆ ระวังอย่าฉีดยาหรือใช้สารเคมีโดยตรงกับหลอด UV-C เนื่องจากอาจทำให้เกิดการชำรุดเสียหาย หรือเป็นอันตรายได้
8. ห้ามใช้สารทำความสะอาด เช่น สารฟอกขาวหรือแอลกอฮอล์ ที่อาจทำให้เกิดการกัดกร่อนหรือติดไฟได้
9. โปรดดูแลรักษาอย่างเคร่งครัด และทำตามข้อกำหนดข้างต้น
10. ควรทำความสะอาดเครื่องทุกๆ 6 เดือน ทั้งนี้ขึ้นอยู่กับปริมาณการใช้งาน และสภาพแวดล้อมบริเวณการใช้งานตัวเครื่อง
11. การเปิดเครื่องโดยไม่ได้ตั้งใจหรือความเสียหายที่เกิดขึ้นต่อตัวเครื่อง อาจส่งผลให้รังสี UV-C ที่เป็นอันตรายสามารถเล็ดลอดออกมาได้ รังสี UV-C อาจก่อให้เกิดอันตรายต่อดวงตาและผิวหนังได้
12. หากพบความเสียหายของตัวเครื่องอย่างชัดเจน ควรงดการใช้งาน
13. อ่านคำแนะนำในการบำรุงรักษาก่อนเปิดเครื่อง

การทำความสะอาดเซ็นเซอร์วัดคุณภาพอากาศ

หากตัวเซ็นเซอร์วัดคุณภาพอากาศมีฝุ่นหรือสิ่งสกปรกเกาะ อาจทำให้ประสิทธิภาพการวัดค่าไม่แม่นยำ โดยแนะนำให้ทำความสะอาดอย่างน้อย 1 ครั้งต่อเดือน

1. ปิดเครื่องฟอกอากาศและถอดปลั๊กออกทุกครั้งก่อนเริ่มทำความสะอาด
2. เปิดฝาเซ็นเซอร์ตัววัดคุณภาพอากาศ (ตามรูป 1)
3. ทำความสะอาดโดยใช้ผ้าไมโครไฟเบอร์ น้ำหมาดๆ หรือก้านพันลาลีเช็ดทำความสะอาดเบาๆ บริเวณเลนส์เซ็นเซอร์ด้านในทั้งซ้ายและขวา (ตามรูป 2)

4. จากนั้นใช้ผ้าไมโครไฟเบอร์แห้งหรือก้านพันล้าสืเช็ดทำความสะอาดคราบน้ำที่อาจตกค้างอยู่อกจากเซ็นเซอร์ ตรวจสอบให้มั่นใจว่าแห้งสนิท (ตามรูป 3)
5. ปิดฝาครอบเซ็นเซอร์กลับเข้าที่

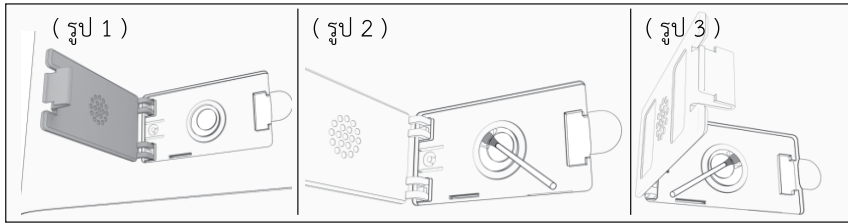

การทำความสะอาดช่องระบายอากาศ

ควรหมั่นทำความสะอาดช่องระบายอากาศทุก 1 เดือน ด้วยแปรงขนนุ่มหรือผ้าไมโครไฟเบอร์ และอย่าให้ฝุ่นสะสมบริเวณช่องระบายอากาศ

การทำความสะอาดไส้กรอง All-in-One

การทำความสะอาดไส้กรองหลังจากใช้งานทุกๆ 1-2 สัปดาห์ จะช่วยยืดอายุการใช้งานของไส้กรองและช่วยให้เครื่องฟอกอากาศได้ทำงานได้อย่างเต็มประสิทธิภาพ โดยทำความสะอาดด้วยเครื่องดูดฝุ่นหรือแปรงขนอ่อน เพื่อขจัดฝุ่นที่เกาะอยู่บนพื้นผิวของไส้กรอง

หมายเหตุ:

- ห้ามล้างไส้กรองด้วยน้ำ หรือ เช็ดด้วยน้ำยาทำความสะอาดโดยเด็ดขาด
- ห้ามทำให้ไส้กรองเปียกชื้นโดยเด็ดขาด
- ไม่ควรใช้แรงดูดหรือขัดไส้กรอง เพื่อป้องกันความเสียหายที่อาจเกิดขึ้นจากแรงดูดหรือแรงขัดที่มากเกินไป

การเก็บรักษา

หากไม่ได้ใช้งานเครื่องฟอกอากาศเป็นระยะเวลานานให้ ห่อเครื่องลงในบรรจุภัณฑ์พลาสติกและเก็บไว้ในที่แห้ง เพื่อป้องกันความเสียหายที่อาจเกิดจากความชื้น

การรีไซเคิล



เครื่องหมายนี้บ่งชี้ว่าไม่ควรทิ้งผลิตภัณฑ์นี้ร่วมกับขยะในครัวเรือนอื่นๆ ทว่าทั้งสหภาพยุโรป เพื่อป้องกันอันตรายที่อาจเกิดขึ้นต่อสิ่งแวดล้อม หรือสุขภาพของมนุษย์จากการกำจัดของเสียที่ไม่มีการควบคุม ให้รีไซเคิลด้วยความรับผิดชอบเพื่อส่งเสริมการใช้ทรัพยากรวัสดุอย่างยั่งยืน หากต้องการส่งคืนอุปกรณ์ที่ใช้แล้ว โปรดใช้ระบบส่งคืนและรวบรวม หรือติดต่อผู้ค้าปลีกที่ซื้อผลิตภัณฑ์ พวกเขาสามารถนำผลิตภัณฑ์นี้ไปรีไซเคิลได้อย่างปลอดภัยต่อสิ่งแวดล้อม

วิธีการแก้ไขปัญหาเบื้องต้น

อาการของปัญหา	สาเหตุที่เป็นไปได้	วิธีแก้ไข
ไม่สามารถเปิดเครื่องได้	เสียบปลั๊กไฟไม่แน่น ฝาครอบด้านหลังปิดไม่สนิท ไม่มีไฟเกิดขึ้น	ตรวจสอบปลั๊กและเสียบปลั๊กไฟอีกครั้ง ปิดฝาครอบใหม่อีกครั้ง โทรติดต่อศูนย์บริการ
จอแสดงผลไม่เปิด	เครื่องอยู่ในโหมด “ปิด”	แตะปุ่มสวิตช์เพื่อให้เครื่องอยู่ในโหมด “เปิด”
ความสามารถในการฟอกอากาศน้อยลง	ไส้กรองเริ่มหมดอายุและมีสิ่งสกปรกเกาะอยู่	เปลี่ยนไส้กรองอันใหม่
ระบบเซ็นเซอร์ทำงานช้าลงและตัวบ่งชี้สีของคุณภาพอากาศแสดงความผิดปกติ	เครื่องฟอกถูกใช้งานมาเป็นเวลานาน และระบบเซ็นเซอร์สะสมฝุ่น	ใช้สาลิเปียกทำความสะอาดเลนส์เซ็นเซอร์ด้านในทั้งซ้ายและขวา และใช้สาลิแห้งเช็ดคราบน้ำที่ตกค้างอยู่ออกจากเซ็นเซอร์ โปรดทำความสะอาดครั้งต่อเดือน อ่างอิงจากขั้นตอนการทำความสะอาดของเซ็นเซอร์วัดคุณภาพอากาศ
จอแสดงผล “ไส้กรอง”	ไส้กรองเริ่มหมดอายุ	เปลี่ยนไส้กรองอันใหม่
กลิ่นเหม็นจากเครื่องฟอกอากาศ	แผ่นกรองมีการใช้งานมากเกินไปและจำเป็นต้องเปลี่ยน	เปลี่ยนไส้กรองอันใหม่
มอเตอร์ไม่ทำงาน	มอเตอร์ชำรุด	โทรติดต่อศูนย์บริการ
จอแสดงผล “E2”	กล่องเก็บหลอด UV-C ติดตั้งไม่เข้าที่	นำกล่องเก็บหลอด UV-C ออกมาและนำกลับเข้าใส่เครื่องใหม่อีกครั้ง
จอแสดงผล “E8”	หลอด UV-C หมดอายุ	เปลี่ยนหลอด UV-C
เครื่องทำงานปกติ แต่ไม่มีลมออกมาจากเครื่อง	ท่อพลาสติกที่ท่อไส้กรองยังไม่ถูกแกะออก	แกะท่อพลาสติกที่ท่อไส้กรองไว้



PEN K INTER TRADING CO., LTD.

HEAD OFFICE : 1000/63-64 PB TOWER, 16th Floor, Sukhumvit 71 Road,
North Klongtan, Wattana, Bangkok 10110 TEL. 0-2493-6565 FAX : 0-2391-1141

SERVICE CENTER : 63/3 Moo 6 Soi Suksawat 76, Bangchak, Phra Pradaeng, Samut Prakan 10130

TEL. 0-2493-6565 FAX : 0-2464-1600 e-mail : servicecenter@penk.co.th

www.mexappliance.com