

MEX

คู่มือการใช้งานและบำรุงรักษา

เตาอบไมโครเวฟ

M120E



Microwave Oven

M120E

Installation & Operation

Instruction Manual

MEX

เพื่อการใช้งานอย่างมีประสิทธิภาพสูงสุด ปลอดภัย ทนทาน และการใช้งานที่ยาวนาน

กรุณาอ่านคู่มือนี้ โดยละเอียด

และปฏิบัติตามคำแนะนำอย่างเคร่งครัด และควรเก็บคู่มือนี้ไว้ตลอดเวลาที่ใช้



THAI / ENG

ข้อควรระวังเพื่อหลีกเลี่ยงการสัมผัสกับคลื่นไมโครเวฟ

ควรปฏิบัติตามข้อควรระวังต่อไปนี้ เพื่อหลีกเลี่ยงการสัมผัสกับคลื่นไมโครเวฟที่เป็นอันตราย

- เพื่อความปลอดภัยไม่ว่ากรณีใดๆ ไม่ควรใช้เตาไมโครเวฟขณะที่ประตูเตาเปิดอยู่ หรือดัดแปลง แกะไขล๊อคประตูไมโครเวฟ
- ไม่ควรนำวัตถุใดๆ มากั้นระหว่างด้านหน้าไมโครเวฟกับประตูไมโครเวฟ หรือปล่อยให้มืออาหาร หรือสารทำความสะอาดตกค้างอยู่ที่ฉนวนขอบประตู
- คำเตือน ถ้าประตูหรือฉนวนขอบประตูเตาไมโครเวฟมีความเสียหายเกิดขึ้น ไม่ควรใช้งานจนกว่า จะได้รับการซ่อมแซมโดยช่างผู้ชำนาญการ

ส่วนเพิ่มเติม

ควรทำความสะอาดและดูแลรักษาผิวเคลือบภายในเตาไมโครเวฟภายหลังการใช้งานเสมอ

เพื่อป้องกันเสื่อมสภาพและความเสียหายของผิวเคลือบภายในเตาไมโครเวฟ

ซึ่งมีผลต่ออายุการใช้ของผลิตภัณฑ์ และอาจเกิดอันตรายได้

ข้อมูลจำเพาะ



รุ่น	M120E
อัตราการกินไฟ	220V~ 50Hz
กำลังไมโครเวฟ (INPUT)	1270 วัตต์
กำลังไมโครเวฟ (OUTPUT)	800 วัตต์
กำลังไฟชดลวดอย่าง	1000 วัตต์
ความจุเตาอบไมโครเวฟ	20 ลิตร
ขนาดจานหมุน	Ø 245 mm
ขนาดภายนอกเตาไมโครเวฟ	461 x 345 x 290 มม.
น้ำหนักสุทธิ	10.40 โดยประมาณ

สำคัญ !

คำแนะนำเพื่อความปลอดภัย

เพื่อหลีกเลี่ยงอันตรายจากไฟไหม้, ไฟฟ้าช็อต หรืออันตรายจากคลื่นไมโครเวฟ

โปรดปฏิบัติตามข้อควรระวังเพื่อความปลอดภัย

1. คำเตือน  ไม่ควรอุ่นของเหลวหรืออาหารในภาชนะที่ปิดสนิท เพราะอาจจะทำให้ระเบิดได้
2. คำเตือน  อาจเกิดอันตราย หากให้บุคคลที่ไม่ใช่ช่างที่มีความชำนาญเป็นผู้ซ่อมหรือดูแลรักษา เนื่องจากต้องถอดผนังเตาไมโครเวฟซึ่งเป็นตัวป้องกันคลื่นไมโครเวฟ
3. เตาไมโครเวฟนี้สามารถใช้งานโดยเด็กที่มีอายุตั้งแต่ 8 ปีขึ้นไป ห้ามไม่ให้บุคคลที่เสื่อมสมรรถภาพทางร่างกาย หรือประสาทสัมผัส หรือสภาพจิตไม่เป็นปกติ หรือขาดประสบการณ์หรือความรู้ ใช้เตาไมโครเวฟนี้ นอกจากนี้จะได้รับการดูแล หรือได้รับคำแนะนำในการใช้งานที่ถูกต้อง ห้ามเด็กเล่นอุปกรณ์นี้ ห้ามเด็กทำความสะอาด หรือบำรุงรักษาอุปกรณ์โดยไม่มีการดูแล
4. เก็บสายไฟและอุปกรณ์นี้ให้ห่างจากเด็กอายุต่ำกว่า 8 ปี
5. ควรใช้ภาชนะที่เหมาะสมกับเตาไมโครเวฟเท่านั้น
6. ควรทำความสะอาดและขจัดคราบอาหารตกค้างเป็นประจำสม่ำเสมอ
7. ควรอ่านและปฏิบัติตามคำแนะนำ “ข้อควรระวังเพื่อหลีกเลี่ยงคลื่นไมโครเวฟ”
8. เมื่ออุ่นอาหารในภาชนะพลาสติกหรือกระดาษ ควรจับตาดูเสมอระหว่างอุ่นอาหาร เพราะอาจมีการติดไฟได้
9. ถ้ามีควันเกิดขึ้น ให้รีบปิดสวิตช์หรือถอดปลั๊กอุปกรณ์ แต่อย่าเพิ่งเปิดประตูเตาไมโครเวฟทันที เพื่อป้องกันการเกิดเปลวไฟ
10. ไม่ควรปรุงอาหารเป็นเวลานานเกินไป
11. ไม่ควรเก็บอาหารไว้ในเตาอบ
12. ควรแกะลวดเย็บ, ที่รัดปากถุงที่เป็นโลหะออกจากถุงกระดาษหรือภาชนะพลาสติก ก่อนเข้าเตาไมโครเวฟ
13. ควรติดตั้งหรือวางเตาอบไมโครเวฟตามคำแนะนำในการติดตั้งเท่านั้น
14. ห้ามอุ่น หรือต้มไข่ทั้งเปลือกในไมโครเวฟ เพราะทำให้ระเบิดและเกิดอันตรายได้
15. เตาไมโครเวฟนี้ออกแบบมาให้ใช้ภายในบ้านเท่านั้น

16. หากพบว่าสายไฟของเตาไมโครเวฟเสียหาย ชำรุด หรือเสื่อมสภาพ เพื่อความปลอดภัยควรติดต่อศูนย์บริการของตัวแทนจำหน่ายเท่านั้น เพื่อทำการเปลี่ยนสายไฟใหม่ ไม่ควรใช้ช่างผู้ไม่ชำนาญ
17. ไม่ควรวางหรือใช้เตาไมโครเวฟภายนอกอาคาร
18. ไม่ควรใช้เตาไมโครเวฟใกล้น้ำ หรือบริเวณที่มีพื้นผิวที่เปียก มีความชื้น หรือใกล้สระว่ายน้ำ
19. อุณหภูมิรอบนอกของเตาไมโครเวฟอาจมีอุณหภูมิสูง ขณะเตาไมโครเวฟทำงาน ควรใช้งานอย่างระมัดระวัง อย่าวางสายไฟบนเตาไมโครเวฟ และห้ามนำวัสดุใดๆมาปิด หรือบังช่องระบายลมของเตาไมโครเวฟ
20. ไม่ควรปล่อยสายไฟให้ห้อยบนขอบโต๊ะหรือเคาน์เตอร์
21. ควรทำความสะอาดภายในเตาไมโครเวฟหลังการใช้งานเป็นประจำ รับประทานอาหารหรือสิ่งสกปรก อาจทำให้เกิดความเสียหายกับผิวเคลือบผนังด้านในเตาไมโครเวฟ ซึ่งทำให้เตาไมโครเวฟมีอายุการใช้งานสั้นลง และอาจก่อให้เกิดอันตรายได้
22. ภายหลังจากการอุ่นอาหารสำหรับเด็ก ควรคนหรือเขย่าภาชนะและตรวจสอบอุณหภูมิอาหารก่อนที่จะให้เด็กรับประทาน เพื่อหลีกเลี่ยงอันตรายจากการโดนอาหารลวก
23. การอุ่นเครื่องดื่มด้วยไมโครเวฟ เครื่องดื่มอาจจะเดือดพุ่งภายหลังจากการอุ่น ควรใช้ความระมัดระวังขณะนำภาชนะออกจากเตาไมโครเวฟ
24. อุปกรณ์นี้ไม่เหมาะสำหรับบุคคลและเด็ก ที่มีความเสื่อมสมรรถภาพทางร่างกาย หรือประสาทสัมผัสบกพร่อง หรือสภาพจิตไม่ปกติ หรือขาดประสบการณ์หรือความรู้ ยกเว้นจะได้รับการดูแลหรือได้รับคำแนะนำในการใช้งานโดยบุคคลที่รับหน้าที่ดูแล
25. ไม่ควรให้เด็กเล่นกับเตาไมโครเวฟ
26. เตาอบนี้ไม่ได้ออกแบบมาเพื่อให้ใช้งานร่วมกับเครื่องตั้งเวลาภายนอกหรือรีโมทคอนโทรล
27. เตาไมโครเวฟอาจมีความร้อนสูงขณะใช้งาน เพื่อหลีกเลี่ยงอันตรายไม่ควรให้เด็กเข้าไปใกล้
28. ไม่ควรทำความสะอาดเตาไมโครเวฟด้วยเครื่องทำความสะอาดไอน้ำ
29. เตาไมโครเวฟอาจร้อนจัดขณะใช้งาน ควรหลีกเลี่ยงการสัมผัสตลอดความร้อนภายในเตาไมโครเวฟ

30. ควรใช้อุปกรณ์ (เสริม) วัตถุประสงค์สำหรับเตาไมโครเวฟที่ศูนย์บริการแนะนำเท่านั้น (เฉพาะรุ่นที่มี)
31. คำเตือน เตาไมโครเวฟหรือฝาครอบด้านนอกอาจร้อนจัดขณะใช้งาน
ควรใช้งานด้วยความระมัดระวัง ไม่ควรให้เด็กอายุต่ำกว่า 8 ปี เข้าใกล้นอกจากมีผู้ดูแล
32. เตาไมโครเวฟนี้ไม่ควรวางติดผนัง
33. เตาไมโครเวฟนี้ไม่ควรติดตั้งในเฟอร์นิเจอร์
34. เตาไมโครเวฟนี้เหมาะสำหรับการอุ่นอาหารหรือเครื่องดื่มด้วยความร้อนเท่านั้น
การใช้งานผิดประเภท เช่น ทำให้ผ้าหรืออาหารแห้ง หรือทำให้แผ่นความร้อนอุ่น
อาจทำให้เกิดอันตราย บาดเจ็บหรือไฟไหม้ได้

กรุณาอ่านคู่มือการใช้งานอย่างละเอียด และปฏิบัติตามอย่างเคร่งครัด
เพื่อความสะดวกและปลอดภัย
กรุณาเก็บคู่มือการใช้งานตลอดเวลาที่ใช้เตาอบไมโครเวฟ

การหลีกเลี่ยงอันตรายที่อาจเกิดขึ้น การติดตั้งสายดิน

อันตราย!

อันตรายจากกระแสไฟฟ้าช็อต

การสัมผัสส่วนประกอบภายในเครื่อง

อาจเกิดอันตรายจากไฟฟ้าช็อต และทำให้บาดเจ็บ

รุนแรงหรือเสียชีวิตได้ ห้ามถอดหรือแยก

ส่วนประกอบของเตาไมโครเวฟเอง โดยเด็ดขาด

อันตราย!

อันตรายจากกระแสไฟฟ้าช็อต

การติดตั้งสายดินที่ไม่ถูกต้องอาจทำให้เกิดไฟฟ้า
ช็อตได้ ห้ามเสียบปลั๊กจนกว่าทำการติดตั้ง

สายดินอย่างถูกต้องและตรวจสอบระบบสายดิน
ว่ามีประสิทธิภาพแล้ว

เตาไมโครเวฟนี้ควรติดตั้งสายดิน ในกรณีที่เกิด

ไฟฟ้าลัดวงจร การติดตั้งสายดินที่ถูกวิธีจะช่วย

ลดความเสี่ยงของการเกิดไฟฟ้าช็อตได้ เนื่องจาก

มีตัวนำไฟฟ้าลงดิน หรือใช้ปลั๊กที่มี 3 ขา ที่เสียบ

กับเต้าเสียบ ที่มีการติดตั้งสายดินอย่างถูกวิธี

ควรปรึกษาศูนย์บริการที่มีช่างผู้เชี่ยวชาญหาก

ไม่มั่นใจว่าระบบสายดินว่ามีประสิทธิภาพหรือติด
ตั้งถูกต้องหรือไม่ และอาจจำเป็นต้องใช้สายต่อ

ควรใช้สายต่อที่มีปลั๊ก 3 ขา

1. การใช้สายไฟแบบสั้นเพื่อหลีกเลี่ยงอันตรายที่
อาจเกิดขึ้นจากสายไฟพันกันหรือสะดุดสายไฟที่
ยาวเกินไป

2. หากเป็นสายไฟแบบยาวหรือต้องใช้ปลั๊กต่อ
ควรดำเนินการดังนี้

1) สายต่อ/ปลั๊กต่อต้องมีคุณภาพสูง และควรใช้
สายไฟที่มีประสิทธิภาพดีพอที่จะรับกระแสไฟที่ใช้
กับเตาอบไมโครเวฟได้

2) การใช้สายต่อต้องมีสายดินที่มีประสิทธิภาพ
สายไฟต้องเป็นแบบ 3 สาย

3) ไม่ควรเดินสายต่อบนเคาน์เตอร์ท็อปครัว
หรือโต๊ะหรือในตำแหน่งที่สามารถดึง

หรือกระชากได้ง่าย หรือสะดุดสายไฟได้ง่าย
เพื่อความปลอดภัย

การทำความสะอาด

ควรตรวจสอบว่าถอดปลั๊กอุปกรณ์แล้วทุกครั้งก่อนการทำความสะอาด

1. ทำความสะอาดภายในเตาไมโครเวฟหลังจากใช้งานทันที โดยใช้ผ้าชุบน้ำหมาดๆ
2. ทำความสะอาดอุปกรณ์อื่นๆ ตามปกติด้วยน้ำสบู่อ่อนๆ
3. ควรทำความสะอาดประตูเตาไมโครเวฟ ฉนวนขอบประตู และบริเวณรอบข้างอย่างระมัดระวังด้วยผ้าชุบน้ำหมาดๆ เมื่อสกปรก
4. ห้ามใช้ผลิตภัณฑ์ที่มีฤทธิ์กัดกร่อน หรือโลหะแหลมคมขูดทำความสะอาดกระจก เพราะจะทำให้เกิดรอยขีดข่วนบนพื้นผิวและอาจทำให้กระจกแตกได้
5. เคล็ดลัทธิการทำมาสะอาด เพื่อให้เศษอาหารที่แห้งแข็งหลุดออกได้ง่ายขึ้น และขจัดกลิ่นที่ไม่พึงประสงค์ให้ใช้ถ้วยใส่น้ำ 300 มิลลิลิตร พร้อมใส่มะนาวครึ่งซีก แล้วนำไปวางบนจานหมุน ใช้ความร้อนสูงสุด ตั้งเวลา 10 นาที เช็ดทำความสะอาดด้วยผ้านุ่มชุบน้ำหมาดๆ และเช็ดให้แห้งอีกครั้ง

คำแนะนำในการเลือกใช้ภาชนะ

คำเตือน

เพื่อหลีกเลี่ยงอันตรายที่อาจเกิดขึ้น

ควรติดต่อศูนย์บริการหรือเจ้าหน้าที่ผู้ชำนาญ

เท่านั้น ในการแก้ไขปัญหาหรือซ่อมแซม

เตาไมโครเวฟ

โปรดอ่าน

คำแนะนำจากตารางด้านล่างที่แนะนำภาชนะที่สามารถใช้กับเตาอบไมโครเวฟได้ หรือ ภาชนะที่ควรหลีกเลี่ยงในการใช้กับเตาอบไมโครเวฟ ซึ่งภาชนะบางชนิดที่ไม่ใช่โลหะก็อาจไม่ปลอดภัยเมื่อใช้กับไมโครเวฟ หากมีข้อสงสัย ผู้ใช้สามารถทดสอบภาชนะตามขั้นตอนดังต่อไปนี้

1. เติมน้ำเย็น 1 ถ้วย (250 มิลลิลิตร) ลงในภาชนะที่สามารถใช้กับไมโครเวฟได้พร้อมกับภาชนะที่ต้องการ
2. ต้มที่มีความร้อนสูงสุด 1 นาที
3. สัมผัสภาชนะที่ต้องการทดสอบอย่างระมัดระวังถ้าภาชนะร้อนห้ามใช้ปรุงอาหารในไมโครเวฟ (ในการอบอาหารด้วยเตาไมโครเวฟ คลื่นไมโครเวฟ จะต้องสามารถแทรกเข้าสู่อาหารโดยไม่มีกระแทกหรือดูดซับโดยภาชนะ)
4. ไม่ควรตั้งเวลาเกิน 1 นาที

อุปกรณ์/วัสดุ ที่สามารถใช้กับเตาไมโครเวฟ

ภาชนะ:	คำอธิบาย
พอลิเอทิลีน	ใช้ห่อหุ้มเท่านั้น และควรใช้จำนวนน้อย เพื่อเปิดส่วนของอาหารที่ไม่ต้องการให้สุกเกินไปควรใช้พอลิเอทิลีนที่เรียบไม่มีขี้ อาจมีประกายไฟถ้าพอลิเอทิลีนใกล้กับผนังมากเกินไป พอลิเอทิลีนอยู่ห่างจากผนังเตาไมโครเวฟอย่างน้อย 1 นิ้ว (2.5 ซม.) ถ้าไม่จำเป็นไม่ควรใช้
ถาดอบ	ควรใช้ภาชนะตามคำแนะนำ กันถาดควรวางอย่างน้อย 3/16 นิ้ว (5 มม.) สังเกตว่าควรมีปุ่มหมุนได้จน การใช้งานที่ไม่ถูกต้องอาจทำให้เกิดความเสียหายกับจานหมุนได้
ภาชนะกระเบื้อง	ควรใช้ภาชนะกระเบื้องที่ใช้ได้กับไมโครเวฟเท่านั้น ควรปฏิบัติตามคำแนะนำห้ามใช้ภาชนะที่มีรอยแตกหรือบิ่นโดยเด็ดขาด
โถแก้ว/ขวดแก้ว	ต้องเปิดฝาทุกครั้งที่ใช้ และเหมาะสำหรับการอุ่นอาหารโดยไม่เดือดเท่านั้น โถแก้ว/ขวดแก้วต้องทนความร้อนได้และไม่แตก
ภาชนะแก้ว/จานแก้ว	ใช้ภาชนะแก้วที่ทนความร้อนสำหรับเตาอบไมโครเวฟเท่านั้น และไม่มีขอบโลหะ ห้ามใช้ภาชนะที่มีรอยแตกหรือบิ่นโดยเด็ดขาด
ถุงใช้สำหรับเตาไมโครเวฟ	กรุณาใช้ภาชนะตามคำแนะนำของผลิตภัณฑ์ ห้ามใช้ขวดมัดปากถุง และควรให้มีช่องระบายอากาศจากถุงเสมอ
จานและถ้วยกระดาษ	ใช้อบอาหารเวลาสั้นๆ และการอุ่นอาหาร ไมควรทิ้งเตาไมโครเวฟให้ทำงานโดยไม่มีผู้ดูแล
กระดาษเช็ดมือ	ใช้สำหรับการอบเวลาสั้นๆ และการใช้ซับน้ำมันที่มากเกินไป และกรุณาใช้อย่างระมัดระวัง
กระดาษรองอบ	ใช้ห่ออาหารเพื่อกันไม่ให้กระเด็นหรือห่อสำหรับนี้
พลาสติก	ใช้สำหรับพลาสติกชนิดที่แนะนำให้ใช้กับเตาไมโครเวฟเท่านั้น กรุณาใช้ภาชนะตามคำแนะนำของผลิตภัณฑ์ ภาชนะพลาสติกชนิดอื่นอาจละลายเมื่อโดนความร้อนสูง ถุงอาหารแช่แข็งที่ห่อในเตาอบควรเจาะรูที่ถุงก่อนเสมอ
ฟิล์มสำหรับปิดอาหาร	ใช้สำหรับชนิดที่แนะนำให้ใช้กับเตาไมโครเวฟเท่านั้น สามารถใช้เก็บรักษาความชื้นและไม่ควรให้ฟิล์มสัมผัสกับอาหารโดยตรง
เครื่องวัดอุณหภูมิ	สำหรับชนิดที่แนะนำให้ใช้กับเตาไมโครเวฟเท่านั้น
กระดาษไข	ใช้ห่ออาหารเพื่อกันไม่ให้กระเด็นและเก็บอาหารไม่แห้งเกินไป

อุปกรณ์ที่ควรหลีกเลี่ยงในการใช้กับเตาอบไมโครเวฟ

ภาชนะ:	คำอธิบาย
ถาดอะลูมิเนียม	อาจเกิดประกายไฟ ควรเปลี่ยนใช้ภาชนะที่สามารถใช้กับเตาไมโครเวฟได้เท่านั้น
ภาชนะที่มีด้ามจับโลหะ	อาจเกิดประกายไฟ ควรเปลี่ยนใช้ภาชนะที่สามารถใช้กับเตาไมโครเวฟได้เท่านั้น
โลหะ หรือ ขอบโลหะ	อาจเกิดประกายไฟ ควรเปลี่ยนใช้ภาชนะที่สามารถใช้กับเตาไมโครเวฟได้เท่านั้น
ลวดสำหรับมัดปากถุงแช่แข็ง	อาจเกิดประกายไฟ ควรเปลี่ยนใช้ภาชนะที่สามารถใช้กับเตาไมโครเวฟได้เท่านั้น
ถุงกระดาษ	อาจติดไฟ
ถ้วยโฟม	เมื่อความร้อนสูง ทำให้โฟมละลาย
ไม้	ไม้อาจไหม้หรือแตก เมื่อใช้ในเตาอบไมโครเวฟ

การประกอบเตาไมโครเวฟ

นำเตาไมโครเวฟและอุปกรณ์ออกจากบรรจุภัณฑ์ อุปกรณ์ของเตาไมโครเวฟ มีดังนี้

1. จานหมุน 1
2. แหวนรองจานหมุน 1
3. คู่มือการใช้งาน 1

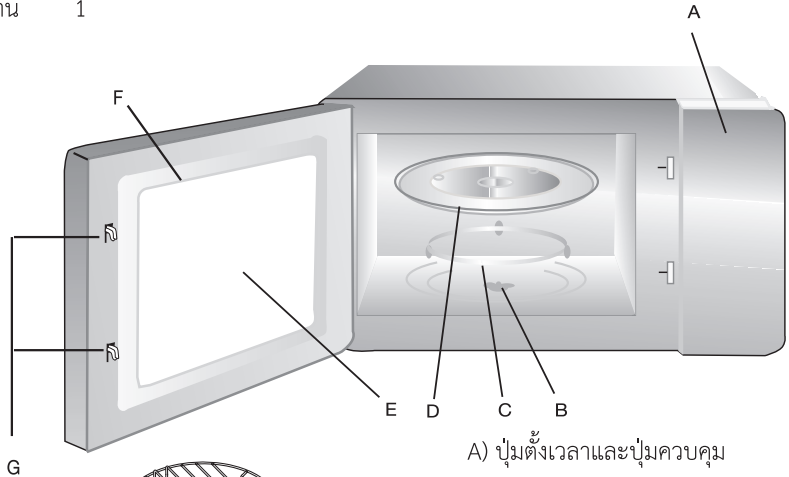

- A) ปุ่มตั้งเวลาและปุ่มควบคุมกำลังไฟในการอบอาหาร
- B) แกนหมุนจานแก้ว
- C) แหวนรองจานแก้ว
- D) จานแก้ว
- E) ประตูเตาไมโครเวฟ
- F) ฉนวนประตู
- G) สลักประตูชนิดนิรภัย

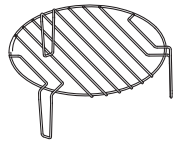

ตะแกรงอย่าง

(สำหรับรุ่นที่มีโปรแกรมย่างเท่านั้น)

การใส่จานหมุน

จุดกึ่งกลางจานแก้ว



- a. ไม่ควรวางจานแก้วโดยการคว่ำจาน ควรตรวจสอบว่าจานแก้วสามารถหมุนได้อย่างอิสระไม่ติดขัด
- b. หลังจากประกอบแหวนรองจานหมุนและจานหมุนเข้าด้วยกัน ตรวจสอบให้แน่ใจว่าอุปกรณ์ทำงานตามปกติระหว่างการปรุงอาหาร
- c. เมื่อจานหมุน หรือ แหวนรองจานหมุนแตกหรือหัก ควรติดต่อศูนย์บริการ เพื่อทำการเปลี่ยนทันที

การวางเตาไมโครเวฟบนเคาน์เตอร์

นำเตาไมโครเวฟและอุปกรณ์ออกจากบรรจุภัณฑ์ ตรวจสอบว่าเตาไมโครเวฟอยู่ในสภาพสมบูรณ์ หากพบว่าบุบ แดง ชำรุด หรือประตูเตาแตก ไม่ควรติดตั้ง ควรติดต่อศูนย์บริการทันที
ภายในเตาไมโครเวฟ : ลอกฟิล์มภายในเตาไมโครเวฟออก แต่ไม่ควรลอกฟิล์มแก้วสีน้ำตาลอ่อนออก เนื่องจากเป็นฟิล์มแก้วที่เคลือบ เพื่อกันคลื่นแม่เหล็กไมตรอน

ตำแหน่งที่วางเตาไมโครเวฟ

1. ควรวางเตาไมโครเวฟ

ในที่มีมีการระบายอากาศที่เพียงพอ

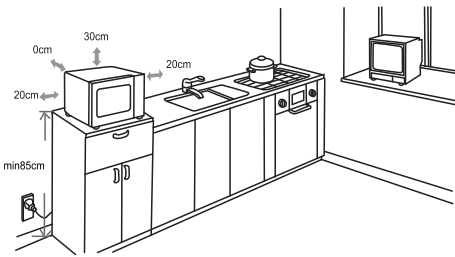

- (1) ควรวางสูงจากพื้นอย่างน้อย 85 ซม.
- (2) ควรเว้นช่องว่างของเตาไมโครเวฟกับผนังทุกด้าน 20 ซม. และเว้น 30 ซม. ที่ด้านบนของเตา
- (3) ไม่ควรถอดขาเตาไมโครเวฟ
- (4) ไม่ควรปิดหรือบังช่องระบายอากาศ
- (5) ควรวางเตาไมโครเวฟให้ห่างจากวิทยุและโทรทัศน์

2. ตรวจสอบว่าแรงดันไฟฟ้า ความถี่ และกระแสไฟฟ้าของบ้านตรงกับในข้อมูลจำเพาะของเตาอบ เสียบปลั๊กไฟเตาอบเข้ากับเต้ารับไฟบ้านคุณภาพดีที่มีสายดิน

คำเตือน

ห้ามวางเตาไมโครเวฟบนเตาหรือเครื่องใช้ไฟฟ้าที่ทำให้ความร้อน หากวางบนเตาไมโครเวฟใกล้เครื่องทำความร้อน อาจเกิดความเสียหายกับเตาได้ และทำให้การรับประกันภาพสิ้นสุดลง

เตาอบอาจมีความร้อนสูง
ขณะใช้งาน
ควรใช้อย่างความระมัดระวัง



แผงควบคุมการทำงาน

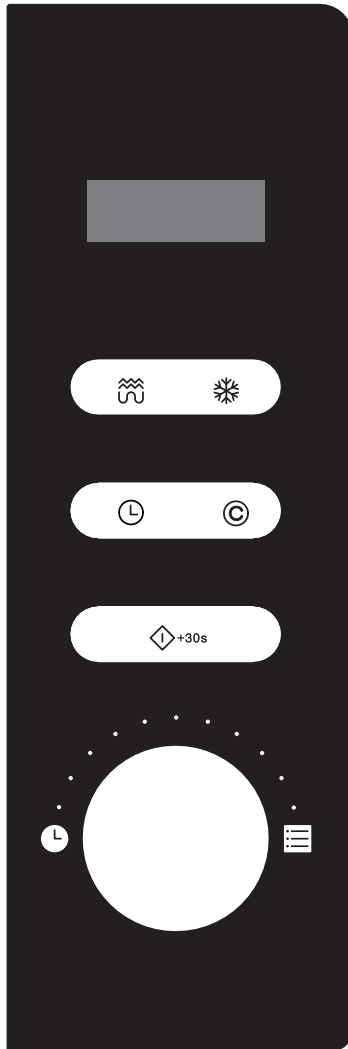

อุ่น/ย่าง/ผสม



น้ำหมัก/เวลา ละลายน้ำแข็ง



นาฬิกา/ตั้งเวลา



หยุด/ยกเลิก



เริ่มต้น/+30วิ อัตโนมัติ/ยืนยัน

คำแนะนำในการใช้งาน

เตาอบไมโครเวฟใช้การควบคุมแบบอิเล็กทรอนิกส์ เพื่อความสะดวกและใช้งานได้ง่ายในการปรุงอาหาร

1. การตั้งเวลา

เมื่อเสียบปลั๊ก ไฟแสดง “ 0:00 ” จะกระพริบบนหน้าจอแสดงผล จะมีเสียงกริ่งดัง 1 ครั้ง

(1) กดปุ่ม “Clock/Pre-set” ไฟแสดงชั่วโมงจะกระพริบ

(2) หมุน  ปุ่ม Timer/Weight/Auto Menu เพื่อปรับเวลา “ชั่วโมง” สามารถตั้งเวลาได้ตั้งแต่ 0 – 23

(3) กดปุ่ม Clock/Pre-set ไฟแสดงนาทีจะกระพริบ

(4) หมุน  ปุ่ม Timer/Weight/Auto Menu เพื่อปรับเวลา “นาที” สามารถตั้งเวลาได้ระหว่าง 0 – 59

(5) กดปุ่ม Clock/Pre-set เพื่อยืนยันการตั้งเวลา “ : ” จะกระพริบ

หมายเหตุ: 1) ถ้าไม่ตั้งเวลา เตาไมโครเวฟจะไม่ทำงาน

2) ขณะที่ตั้งเวลา ถ้าไม่ดำเนินการต่อเนื่องภายใน 1 นาที ระบบจะกลับไปทำการตั้งค่าล่าสุดโดยอัตโนมัติ

2. โปรแกรมปรุงอาหารด้วยเตาอบไมโครเวฟ

(1) กดปุ่ม Micro/Grill/Combi 1 ครั้ง ไฟจะแสดง P100

(2) กดปุ่ม Micro/Grill/Combi เพื่อตั้งเวลา หรือหมุนปุ่ม  เพื่อเลือกกำลังไฟ “P100”, “P80”, “P50”, “P30”, “P10”

(3) กดปุ่ม “Start/+30sec./Confirm” เพื่อยืนยัน

(4) หมุน  ปุ่ม Timer/Weight /Auto Menu เพื่อเลือกเวลาที่ต้องการปรุงอาหาร (ตั้งเวลาระหว่าง 0:05-95:00)

(5) กดปุ่ม “Start/+30sec./Confirm” เพื่อเริ่มการปรุงอาหาร

หมายเหตุ: ระดับการตั้งเวลา ดังนี้

0--1 นาที : 5 วินาที

1--5 นาที : 10 วินาที

5--10 นาที : 30 วินาที



10--30 นาที : 1 นาที

30--95 นาที : 5 นาที

ตารางระดับความร้อน



ระดับความร้อน	100%	80%	50%	30%	10%
จอแสดงผล	P100	P80	P50	P30	P10

3. โปรแกรมย่าง

- (1) กดปุ่ม Micro/Grill/Combi ไฟระดับความร้อนจะแสดง “P100”
- (2) กดปุ่ม Micro/Grill/Combi เพื่อตั้งเวลา และหมุน  ปุ่ม Timer/Weight/Auto เพื่อเลือกระดับความร้อนของการย่าง
- (3) กดปุ่ม Start/+30sec./Confirm เพื่อยืนยันเมื่อไฟ LED แสดง “G”
- (4) หมุน  ปุ่ม Timer/Weight/Auto เพื่อตั้งเวลาอย่าง (สามารถตั้งเวลา 0:05 – 95:00)

หมายเหตุ: เตอบจะส่งเสียงเตือน 2 ครั้ง เมื่อการปรุงอาหารผ่านไปครึ่งหนึ่งของเวลาที่ตั้งไว้ เพื่อให้ผู้ใช้สามารถกลับอาหารให้สุกได้อย่างทั่วถึง เมื่อผู้ใช้เปิดเตอบเพื่อกลับด้านอาหารแล้ว ปิดประตูเตอบ ต้องกดปุ่ม Start/+30sec./Confirm อีกครั้ง เพื่อทำงานต่อ

4. โปรแกรมไมโครเวฟผสมการย่าง

- (1) กดปุ่ม Micro/Grill/Combi ไฟระดับความร้อนจะแสดง “P100”
- (2) กดปุ่ม Micro/Grill/Combi เพื่อตั้งเวลา และหมุน  ปุ่ม Timer/Weight/Auto เพื่อเลือกโปรแกรมผสม C1 (55% ไมโครเวฟ + 45% ย่าง) หรือ C2 (36% ไมโครเวฟ + 64% ย่าง)
- (3) กดปุ่ม Start/+30sec./Confirm เพื่อยืนยัน
- (4) หมุนปุ่ม  ปุ่ม Timer/Weight/Auto Menu เพื่อเลือกเวลาที่ต้องการปรุงอาหาร (สามารถตั้งเวลา 0:05 – 95:00)
- (5) กดปุ่ม Start/+30sec./Confirm เพื่อเริ่มทำงาน

5. การปรุงอาหารแบบเร่งด่วน

- (1) กดปุ่ม Start/+30sec./Confirm 1 ครั้ง เต่าไมโครเวฟจะทำงานที่ความร้อนสูงสุดเป็นเวลา 30 วินาที และถ้าผู้ใช้กดปุ่ม Start/+30sec./Confirm ซ้ำเวลาการปรุงอาหารจะเพิ่มขึ้นครั้งละ 30 วินาที และสามารถกดเพิ่มเวลาสูงสุดได้ถึง 95 นาที
- (2) ในระหว่างการใช้งานโปรแกรมไมโครเวฟ, ย่าง, โปรแกรมไมโครเวฟผสมย่างหรือโปรแกรมละลายน้ำแข็ง เมื่อผู้ใช้กดปุ่ม Start/+30sec./Confirm เวลาการปรุงอาหารเพิ่มขึ้นครั้งละ 30 วินาที
- (3) หมุน  ปุ่ม Timer/Weight/Auto Menu ไปทางซ้าย (ทวนเข็มนาฬิกา) จะเป็นการเลือกเวลาการปรุงอาหารได้ทันที (ที่ความร้อนสูงสุด) หลังจากนั้นกดปุ่ม Start/+30sec./Confirm อีกครั้ง เตอบจะทำงานทันที

หมายเหตุ: ถ้าอยู่ในโหมดอัตโนมัติและละลายน้ำแข็งตามน้ำหนัก จะไม่สามารถเพิ่มเวลาโดยการกดปุ่ม Start/+30sec./Confirm

6. โปรแกรมละลายน้ำแข็งตามน้ำหนักอาหาร

(1) กดปุ่ม Defrost 1 ครั้ง ไฟจะแสดง “dEF1”

(2) หมุน  ปุ่ม Timer/Weight/Auto Menu เพื่อเลือกน้ำหนักของอาหาร โดยสามารถเลือกได้ตั้งแต่ 100 – 2,000 กรัม

(3) กดปุ่ม Start/+30sec./Confirm เพื่อเริ่มการทำงาน

7. โปรแกรมละลายน้ำแข็งตามเวลา

(1) กดปุ่ม Defrost 2 ครั้ง ไฟจะแสดง “dEF2”

(2) หมุน  ปุ่ม Timer/Weight/Auto Menu เพื่อเลือกเวลาที่ต้องการปรุงอาหาร

(3) กดปุ่ม Start/+30sec./Confirm เพื่อเริ่มการทำงาน

8. การปรุงอาหารแบบหลายโปรแกรม

ผู้ใช้สามารถตั้งโปรแกรมการปรุงอาหารได้มากที่สุด 2 โปรแกรม โดยเตาอบจะส่งสัญญาณเตือน 1 ครั้งเมื่อสิ้นสุดการทำงานของโปรแกรมแรก

ข้อสังเกต เมนูนัตโนมติ (Auto Menu) ไม่สามารถตั้งการปรุงอาหารแบบหลายขั้นตอนได้

ยกตัวอย่างเช่น : ถ้าผู้ใช้ต้องการใช้โปรแกรมละลายน้ำแข็ง 5 นาที

หลังจากนั้นปรุงด้วยโปรแกรมไมโครเวฟ 7 นาที ให้ทำตามขั้นตอนดังต่อไปนี้

1. กดปุ่ม Defrost 2 ครั้ง ไฟจะแสดง “dEF2”

2. หมุน  ปุ่ม Timer/Weight/Auto Menu เพื่อปรับเวลาการละลายน้ำแข็ง 5 นาที

3. กดปุ่ม Micro/Grill/Combi 1 ครั้ง (โปรแกรมไมโครเวฟ)

4. หมุน  ปุ่ม Timer/Weight/Auto Menu เพื่อเลือกกำลังไฟ 80% ไฟจะแสดง “P80”

5. กดปุ่ม Start/+30sec./Confirm เพื่อยืนยัน

6. หมุน  ปุ่ม Timer/Weight/Auto Menu เพื่อปรับเวลาการปรุงอาหาร 7 นาที





7. กดปุ่ม Start / Confirm เพื่อเริ่มการทำงาน

9. การตั้งเวลาปรุงอาหารล่วงหน้า



(1) ผู้ใช้ต้องตั้งเวลาปัจจุบันก่อนเสมอ (ดูวิธีการตั้งเวลา หน้า 12)

(2) เลือกโปรแกรมที่ต้องการใช้ โดยผู้ใช้สามารถตั้งค่าได้ไม่เกิน 2 โปรแกรม ใช้โปรแกรมละลายน้ำแข็ง ไม่ควรใช้ในการตั้งเวลาล่วงหน้า

ยกตัวอย่างเช่น : ถ้าผู้ใช้ต้องการใช้โปรแกรมไมโครเวฟกำลังความร้อน 80% เป็นเวลา 7 นาที ให้ทำตามขั้นตอนดังต่อไปนี้

- a) กดปุ่ม Micro/Grill/Combi 1 ครั้ง
 - b) หมุน  ปุ่ม Timer/Weight/Auto Menu เพื่อเลือกกำลังไฟ จนไฟแสดง “P80”
 - c) กดปุ่ม Start/+30sec./Confirm เพื่อยืนยัน
 - d) หมุน  ปุ่ม Timer/Weight/Auto Menu เพื่อตั้งเวลาการปรุงอาหาร 7 นาที ห้ามกดปุ่ม Start/+30sec./Confirm หลังจากตั้งโปรแกรมตามข้างต้นแล้ว จากนั้นทำตามขั้นตอนต่อไปนี้
 - (3) กดปุ่ม Clock/Pre-set ไฟแสดงชั่วโมงกระพริบ
 - (4) หมุน  ปุ่ม Timer/Weight/Auto Menu เพื่อกำหนดชั่วโมงสามารถตั้งเวลาได้ระหว่าง 0–23
 - (5) กดปุ่ม Clock/Pre-set อีกครั้งเพื่อกำหนดนาที ไฟแสดงนาทีที่กระพริบ
 - (6) หมุน  ปุ่ม Timer/Weight/Auto Menu เพื่อกำหนดนาที สามารถตั้งเวลาได้ระหว่าง 0–59
 - (7) กดปุ่ม Start/+30sec./Confirm เพื่อยืนยันการตั้งค่าไฟ “ : ” หลังจากนั้นจะมีไฟ “ : ” กระพริบแสดงการทำงานและสัญญาณเตือน 2 ครั้ง เมื่อถึงเวลาที่ตั้งไว้ โดยเครื่องจะทำงานอัตโนมัติ
- ข้อสังเกต:** หากผู้ใช้ไม่ตั้งเวลาปัจจุบัน จะไม่สามารถใช้โปรแกรมนี้อีกได้

10. เมนูปรุงอาหารอัตโนมัติ (Auto Menu)

- (1) หมุน  ปุ่ม Timer/Weight/Auto Menu ไปทางขวา (ตามเข็มนาฬิกา) เพื่อเลือกเมนูอัตโนมัติที่ต้องการจากเมนู A – 1 ถึง A – 8
- (2) กดปุ่ม Start/+30sec./Confirm เพื่อยืนยันเมนูที่เลือก
- (3) หมุน  ปุ่ม Timer/Weight/Auto Menu เพื่อเลือกน้ำหนักอาหาร
- (4) กดปุ่ม Start/+30sec./Confirm เพื่อเริ่มการปรุงอาหาร
- (5) หลังจากเสร็จสิ้นการทำงาน เต้าอบจะส่งสัญญาณเตือน 5 ครั้ง

เมนูอัตโนมัติ

เมนู	สัดส่วน (น้ำหนัก / กรัม)	ไฟแสดงผล	ระดับความร้อน
A-1 อุ่น	200 กรัม	200	100%
	400 กรัม	400	
	600 กรัม	600	
A-2 ผัก	200 กรัม	200	100%
	300 กรัม	300	
	400 กรัม	400	
A-3 ปลา	250 กรัม	250	80%
	350 กรัม	350	
	450 กรัม	450	
A-4 เนื้อ	250 กรัม	250	100%
	350 กรัม	350	
	450 กรัม	450	
A-5 พาสต้า	50 กรัม (น้ำ 800 มล.)	50	80%
	100 กรัม (น้ำ 800 มล.)	100	
A-6 มินฝรั่ง	200 กรัม	200	100%
	400 กรัม	400	
	600 กรัม	600	
A-7 พิซซ่า	200 กรัม	200	100%
	400 กรัม	400	
A-8 ซูป	200 กรัม	200	80%
	400 กรัม	400	

11. ระบบล๊อคเพื่อความปลอดภัย

การล๊อค: การล๊อคป้องกันเด็กเล่นเพื่อความปลอดภัย ผู้ใช้ต้องกดปุ่ม Stop/Clear ค้างไว้ 3 วินาที เตาไมโครเวฟจะส่งสัญญาณเตือนยาวๆ 1 ครั้ง หน้าจอจะแสดงผล “E - - -” แสดงว่าเข้าสู่การใช้งานระบบล๊อคแล้ว

การปลดล๊อค: เมื่อผู้ใช้งานต้องการปลดล๊อค กดปุ่ม Stop/Clear ค้างไว้ 3 วินาที เตาไมโครเวฟจะส่งสัญญาณเตือนยาวๆ 1 ครั้ง แสดงว่าปลดล๊อคระบบแล้ว

12. การใช้งานส่วนอื่นๆ

- (1) ระหว่างการใช้งานโปรแกรมไมโครเวฟ, ย่าง หรือโปรแกรมไมโครเวฟผสมย่าง เมื่อกดปุ่ม Micro./Grill/Combi หน้าจอจะแสดงอุณหภูมิที่เราได้ตั้งไว้ 2 – 3 วินาที
- (2) ระหว่างการใช้งานโปรแกรมตั้งเวลาล่วงหน้า เมื่อกดปุ่ม Clock/Pre-set หน้าจอจะแสดงผลเวลาที่ผู้ใช้ตั้งไว้ให้เครื่องทำงานล่วงหน้า โดยแสดงผลเป็นเวลา 2 – 3 วินาที
- (3) ระหว่างการใช้งาน เมื่อกดปุ่ม Clock/Pre-set หน้าจอจะแสดงผลเวลาปัจจุบัน 2 – 3 วินาที

13. รายละเอียดเพิ่มเติม

- (1) เสียงสัญญาณเตือนจะดังขึ้น 1 ครั้ง เมื่อหมวนปุ่มควบคุมเมื่อเริ่มใช้งาน
- (2) เมื่อผู้ใช้เปิดประตูเตาอบในระหว่างการใช้งาน เมื่อปิดประตูเตาอบต้องกดปุ่ม Start/+30sec./Confirm อีกครั้งเพื่อให้เครื่องทำงานต่อไป
- (3) เมื่อผู้ใช้งานตั้งค่าการทำงานไว้แล้ว แต่ไม่กดปุ่ม Start/+30sec./Confirm ภายใน 1 นาที การตั้งค่าจะถูกยกเลิกและหน้าจอจะแสดงผลเวลาปัจจุบัน
- (4) เสียงสัญญาณจะดังขึ้น 1 ครั้ง เมื่อการกดปุ่มทำงาน
- (5) เมื่อสิ้นสุดการปรุงอาหาร เตาอบจะส่งสัญญาณเตือน 5 ครั้ง

วิธีการแก้ไขปัญหาก็อาจเกิดขึ้น

อาการปกติ	
เตาอบไมโครเวฟทำให้เกิดสัญญาณรบกวนโทรทัศน์	อาจมีสัญญาณรบกวนการทำงานของโทรทัศน์หรือวิทยุเมื่อเตาอบไมโครเวฟทำงาน
ไฟเตาไมโครเวฟสลับ	อาจเกิดขึ้นในระหว่างที่เตาอบไมโครเวฟทำงานที่ระดับความร้อนต่ำๆ
ประตูมีไอน้ำสะสม มีลมร้อนออกมาจากช่องระบายอากาศ	ในขณะที่ปรุงอาหาร ไอน้ำอาจมาจากอาหาร ซึ่งส่วนใหญ่จะถูกระบายออกทางช่องระบายอากาศ แต่อาจมีไอน้ำบางส่วนที่หลงเหลืออยู่เกาะตามประตูของเตาไมโครเวฟ
ใช้เตาไมโครเวฟโดยไม่มีอาหารในเตา	ไม่ควรใช้งานเตาไมโครเวฟเมื่อไม่มีอาหารอยู่ในเตา เพราะอาจเกิดอันตรายต่อผู้ใช้ได้

ปัญหา	สาเหตุที่อาจเป็นไปได้	วิธีแก้ไข
เตาอบไม่เริ่มทำงาน	1. เสียบปลั๊กไฟไม่แน่น	ถอดและเสียบปลั๊กอีกครั้งหลังจากผ่านไป 10 นาที
	2. ฟิวส์ขาดหรือเบรกเกอร์ตัดไฟ	เปลี่ยนฟิวส์หรือปิดสวิตช์เบรกเกอร์ (ควรติดต่อศูนย์บริการเพื่อทำการเปลี่ยนหรือโดยช่างผู้ชำนาญและผ่านการอบรมเท่านั้น)
	3. เสียบปลั๊กกับเต้ารับไม่ได้	ทดสอบเต้ารับกับเครื่องใช้ไฟฟ้าอื่นๆ
เตาอบไม่ร้อน	เช็คว่่าประตูปิดเรียบร้อยหรือไม่	ปิดประตูให้สนิท
จานหมุนมีเสียงในระหว่างการทำงานของเตาอบไมโครเวฟ	แหวนรองจานหมุนและใต้จานหมุนมีเศษอาหารติดอยู่	ทำความสะอาดชั้นล่างที่สกรปรก โดยดูจากหัวข้อการทำ ความสะอาดเตาอบไมโครเวฟ

การทิ้งเศษซากอย่างถูกวิธี



เครื่องหมายนี้แสดงให้เห็นว่า ผลิตภัณฑ์นี้ไม่ควรทิ้งรวมกับขยะทั่วไป ควรนำผลิตภัณฑ์นี้ไปรีไซเคิลเพื่อส่งเสริมการใช้วัสดุได้นานขึ้นและเพื่อหลีกเลี่ยงอันตรายที่อาจเกิดขึ้นกับสิ่งแวดล้อมหรือสุขภาพจากการทิ้งขยะโดยไม่มีการควบคุม โปรดช่วยกันทิ้งบรรจุภัณฑ์สินค้าในสถานที่ที่เหมาะสม ซึ่งผู้ใช้สามารถสอบถามข้อมูลสถานที่จัดเก็บ, รีไซเคิลและกำจัดขยะประเภทนี้ได้จากผู้จำหน่ายหรือองค์กร/หน่วยงานในท้องถิ่น

PRECAUTIONS TO AVOID POSSIBLE EXPOSURE TO EXCESSIVE MICROWAVE ENERGY

- (a) Do not attempt to operate this oven with the door open since this can result in harmful exposure to microwave energy. It is important not to break or tamper with the safety interlocks.
- (b) Do not place any object between the oven front face and the door or allow soil or cleaner residue to accumulate on sealing surfaces.
- (c) WARNING: If the door or door seals are damaged, the oven must not be operated until it has been repaired by a competent person.

ADDENDUM

If the apparatus is not maintained in a good state of cleanliness, its surface could be degraded and affect the lifespan of the apparatus and lead to a dangerous situation.

Specifications

Model:	M120E
Rated Voltage:	220V~ 50Hz
Rated Input Power(Microwave):	1270 W
Rated Output Power(Microwave):	700 W
Rated Input Power(Grill):	1000 W
Oven Capacity:	20L
Turntable Diameter:	Ø 255 mm
External Dimensions:	440 x 353 x 259mm
Net Weight:	Approx. 10.96kg

IMPORTANT SAFETY INSTRUCTIONS

WARNING

To reduce the risk of fire, electric shock, injury to persons or exposure to excessive microwave oven energy when using your appliance, follow basic precautions, including the following:

1. **Warning:** Liquids and other foods must not be heated in sealed containers since they are liable to explode.
2. **Warning:** It is hazardous for anyone other than a competent person to carry out any service or repair operation that involves the removal of a cover which gives protection against exposure to microwave energy.
3. This appliance can be used by children aged from 8 years and above and persons with reduced physical, sensory or mental capabilities or lack of experience and knowledge if they have been given supervision or instruction concerning use of the appliance in a safe way and understand the hazards involved. Children shall not play with the appliance. Cleaning and user maintenance shall not be made by children unless they are older than 8 and supervised.
4. Keep the appliance and its cord out of reach of children less than 8 years.
5. Only use utensils that are suitable for use in microwave ovens.
6. The oven should be cleaned regularly and any food deposits should be removed.
7. Read and follow the specific: "**PRECAUTIONS TO AVOID POSSIBLE EXPOSURE TO EXCESSIVE MICROWAVE ENERGY**".
8. When heating food in plastic or paper containers, keep an eye on the oven due to the possibility of ignition.
9. If smoke is emitted, switch off or unplug the appliance and keep the door closed in order to stifle any flames.
10. Do not overcook food.
11. Do not use the oven cavity for storage purposes. Do not store items, such as bread, cookies, etc. inside the oven.

12. Remove wire twist-ties and metal handles from paper or plastic containers/bags before placing them in the oven.
13. Install or locate this oven only in accordance with the installation instructions provided.
14. Eggs in their shell and whole hard-boiled eggs should not be heated in microwave ovens since they may explode, even after microwave heating has ended.
15. This appliance is intended to be used in household and similar applications such as:
 - staff kitchen areas in shops, offices and other working environments;
 - by clients in hotels, motels and other residential type environments;
 - farm houses;
 - bed and breakfast type environments.
16. If the supply cord is damaged, it must be replaced by the manufacturer, its service agent or similarly qualified persons in order to avoid a hazard.
17. Do not store or use this appliance outdoors.
18. Do not use this oven near water, in a wet basement or near a swimming pool.
19. The temperature of accessible surfaces may be high when the appliance is operating. The surfaces are liable to get hot during use. Keep cord away from heated surface, and do not cover any vents on the oven.
20. Do not let cord hang over edge of table or counter.
21. Failure to maintain the oven in a clean condition could lead to deterioration of the surface that could adversely affect the life of the appliance and possibly result in a hazardous situation.
22. The contents of feeding bottles and baby food jars shall be stirred or shaken and the temperature checked before consumption, in order to avoid burns.
23. Microwave heating of beverages can result in delayed eruptive boiling, therefore care must be taken when handling the container.
24. The appliance is not intended for use by persons (including children) with reduced physical, sensory or mental capabilities, or lack of experience and knowledge, unless they have been given supervision or instruction concerning use of the appliance by a person responsible for their safety.
25. Children should be supervised to ensure that they do not play with the appliance.

- 26.The appliances are not intended to be operated by means of an external timer or separate remote-control system.
- 27.Accessible parts may become hot during use. Young children should be kept away.
- 28.Steam cleaner is not to be used.
- 29.During use the appliance becomes hot. Care should be taken to avoid touching heating elements inside the oven.
- 30.Only use the temperature probe recommended for this oven.(for ovens provided with a facility to use a temperature-sensing probe.)
31. **WARNING:** The appliance and its accessible parts become hot during use. Care should be taken to avoid touching heating elements. Children less than 8 years of age shall be kept away unless continuously supervised.
- 32.The rear surface of appliance shall be placed against a wall.
- 33.The microwave oven must not be placed in a cabinet.
- 34.The microwave oven is intended for heating food and beverages. Drying of food or clothing and heating of warming pads,slippers,sponges,damp cloth and similar may lead to risk of injury,ignition or fire.

**READ CAREFULLY AND KEEP FOR FUTURE
REFERENCE**

To Reduce the Risk of Injury to Persons

Grounding Installation

DANGER

Electric Shock Hazard

Touching some of the internal components can cause serious personal injury or death.

Do not disassemble this appliance.

WARNING

Electric Shock Hazard Improper use of the grounding can result in electric shock.

Do not plug into an outlet until appliance is properly installed and grounded.

This appliance must be grounded. In the event of an electrical short circuit, grounding reduces the risk of electric shock by providing an escape wire for the electric current.

This appliance is equipped with a cord having a grounding wire with a grounding plug. The plug must be plugged into an outlet that is properly installed and grounded.

Consult a qualified electrician or serviceman if the grounding instructions are not completely understood or if doubt exists as to whether the appliance is properly grounded. If it is necessary to use an extension cord, use only a 3-wire extension cord.

1. A short power-supply cord is provided to reduce the risks resulting from becoming entangled in or tripping over a longer cord.

2. If a long cord set or extension cord is used:

1)The marked electrical rating of the cord set or extension cord should be at least as great as the electrical rating of the appliance.

2)The extension cord must be a grounding-type 3-wire cord.

3)The long cord should be arranged so that it will not drape over the counter top or tabletop where it can be pulled on by children or tripped over unintentionally.

CLEANING

Be sure to unplug the appliance from the power supply.

1. Clean the cavity of the oven after using with a slightly damp cloth.
2. Clean the accessories in the usual way in soapy water.
3. The door frame and seal and neighbouring parts must be cleaned carefully with a damp cloth when they are dirty.
4. Do not use harsh abrasive cleaners or sharp metal scrapers to clean the oven door glass since they can scratch the surface, which may result in shattering of the glass.
5. Cleaning Tip --- For easier cleaning of the cavity walls that the food cooked can touch: Place half a lemon in a bowl, add 300ml (1/2 pint) water and heat on 100% microwave power for 10 minutes. Wipe the oven clean using a soft, dry cloth.

UTENSILS

CAUTION

Personal Injury Hazard

It is hazardous for anyone other than a competent person to carry out any service or repair operation that involves the removal of a cover which gives protection against exposure to microwave energy.

See the instructions on "Materials you can use in microwave oven or to be avoided in microwave oven." There may be certain non-metallic utensils that are not safe to use for microwaving. If in doubt, you can test the utensil in question following the procedure below.

Utensil Test:

1. Fill a microwave-safe container with 1 cup of cold water (250ml) along with the utensil in question.
2. Cook on maximum power for 1 minute.
3. Carefully feel the utensil. If the empty utensil is warm, do not use it for microwave cooking.
4. Do not exceed 1 minute cooking time.

Materials you can use in microwave oven

Utensils	Remarks
Aluminum foil	Shielding only. Small smooth pieces can be used to cover thin parts of meat or poultry to prevent overcooking. Arcing can occur if foil is too close to oven walls. The foil should be at least 1 inch (2.5cm) away from oven walls.
Browning dish	Follow manufacturer's instructions. The bottom of browning dish must be at least 3/16 inch (5mm) above the turntable. Incorrect usage may cause the turntable to break.
Dinnerware	Microwave-safe only. Follow manufacturer's instructions. Do not use cracked or chipped dishes.
Glass jars	Always remove lid. Use only to heat food until just warm. Most glass jars are not heat resistant and may break.
Glassware	Heat-resistant oven glassware only. Make sure there is no metallic trim. Do not use cracked or chipped dishes.
Oven cooking bags	Follow manufacturer's instructions. Do not close with metal tie. Make slits to allow steam to escape.
Paper plates and cups	Use for short-term cooking/warming only. Do not leave oven unattended while cooking.
Paper towels	Use to cover food for reheating and absorbing fat. Use with supervision for a short-term cooking only.
Parchment paper	Use as a cover to prevent splattering or a wrap for steaming.
Plastic	Microwave-safe only. Follow the manufacturer's instructions. Should be labeled "Microwave Safe". Some plastic containers soften, as the food inside gets hot. "Boiling bags" and tightly closed plastic bags should be slit, pierced or vented as directed by package.
Plastic wrap	Microwave-safe only. Use to cover food during cooking to retain moisture. Do not allow plastic wrap to touch food.
Thermometers	Microwave-safe only (meat and candy thermometers).
Wax paper	Use as a cover to prevent splattering and retain moisture.

Materials to be avoided in microwave oven

Utensils	Remarks
Aluminum tray	May cause arcing. Transfer food into microwave-safe dish.
Food carton with metal handle	May cause arcing. Transfer food into microwave-safe dish.
Metal or metal-trimmed utensils	Metal shields the food from microwave energy. Metal trim may cause arcing.
Metal twist ties	May cause arcing and could cause a fire in the oven.
Paper bags	May cause a fire in the oven.
Plastic foam	Plastic foam may melt or contaminate the liquid inside when exposed to high temperature.
Wood	Wood will dry out when used in the microwave oven and may split or crack.

SETTING UP YOUR OVEN

Names of Oven Parts and Accessories

Remove the oven and all materials from the carton and oven cavity.

Your oven comes with the following accessories:

Glass tray	1
Turntable ring assembly	1
Instruction Manual	1

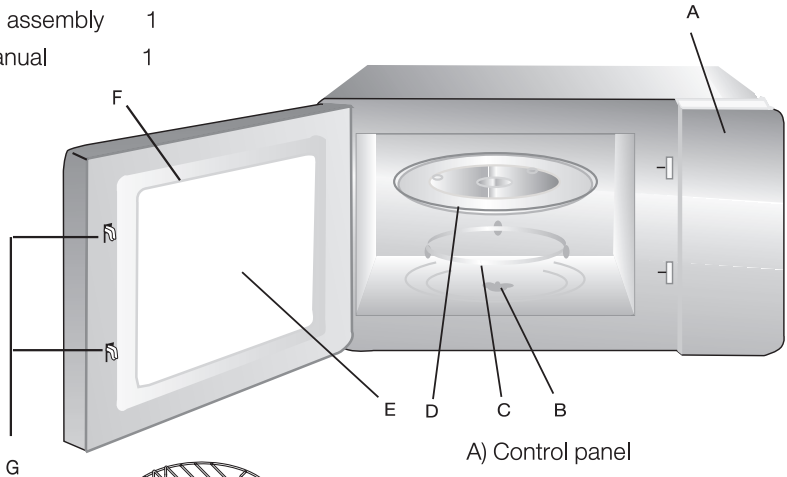

Grill Rack(Only be used in grill function and be placed on the glass tray)

- A) Control panel
- B) Turntable shaft
- C) Turntable ring assembly
- D) Glass tray
- E) Observation window
- F) Door assembly
- G) Safety interlock system

Turtable Installation

Hub (underside)

Glass tray

Turntable shaft

Turntable ring assembly

- a. Never place the glass tray upside down. The glass tray should never be restricted.
- b. Both glass tray and turntable ring assembly must always be used during cooking.
- c. All food and containers of food are always placed on the glass tray for cooking.
- d. If glass tray or turntable ring assembly cracks or breaks, contact your nearest authorized service center.

Countertop Installation

Remove all packing material and accessories. Examine the oven for any damage such as dents or broken door. Do not install if oven is damaged.

Cabinet: Remove any protective film found on the microwave oven cabinet surface. Do not remove the light brown Mica cover that is attached to the oven cavity to protect the magnetron.

Installation

1. Select a level surface that provides enough open space for the intake and/or outlet vents.

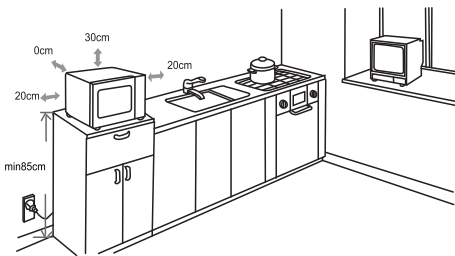

- (1) The minimum installation height is 85cm.
- (2) The rear surface of the appliance shall be placed against a wall.

Leave a minimum clearance of 30cm above the oven, a minimum clearance of 20cm is required between the oven and any adjacent walls.

- (3) Do not remove the legs from the bottom of the oven.
- (4) Blocking the intake and/or outlet openings can damage the oven.

(5) Place the oven as far away from radios and TV as possible. Operation of microwave oven may cause interference to your radio or TV reception.

2. Plug your oven into a standard household outlet. Be sure the voltage and the frequency is the same as the voltage and the frequency on the rating label.

WARNING: Do not install oven over a range cooktop or other heat-producing appliance. If installed near or over a heat source, the oven could be damaged and the warranty would be void.

The accessible surface may be hot during operation.



CONTROL PANEL

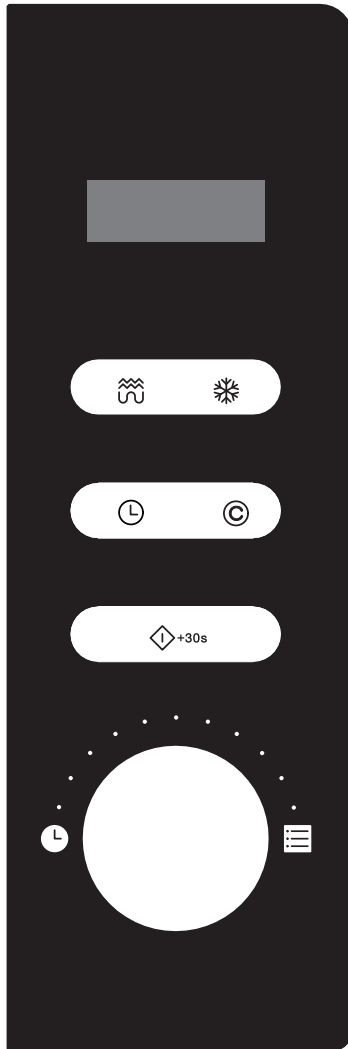

Micro./Grill/Combi.



W.T./Time Defrost



Clock / Pre-Set



Stop / Clear





Start /
+30Sec. / Confirm

OPERATION INSTRUCTION

This microwave oven uses modern electronic control to adjust cooking parameters to meet your needs better for cooking.

1. Clock Setting



When the microwave oven is electrified, the oven will display "0:00", buzzer will ring once.

- 1) Press " CLOCK/PRE-SET ", the hour figure flash;
- 2) Turn " " to adjust the hour figures, the input time should be within 0--23.
- 3) Press " CLOCK/PRE-SET ", the minute figures will flash.
- 4) Turn " " to adjust the minute figures, the input time should be within 0--59.
- 5) Press " CLOCK/PRE-SET" to finish clock setting. ":" will flash.

Note: 1) If the clock is not set, it would not function when powered.

- 2) During the process of clock setting, if no operation in 1 minute, the oven will go back to the previous status automatically.

2. Microwave Cooking

- 1) Press the "Micro./Grill/Combi. " key once, "P100" will display and flash.
- 2) Press " Micro./Grill/Combi. " repeatedly or turn " " to select the microwave power "P100", "P80", "P50", "P30", "P10" will display in order.
- 3) Press "START/+30SEC./CONFIRM " to confirm.
- 4) Turn " " to adjust the cooking time. (the time setting should be 0:05- 95:00.)
- 5) Press " START/+30SEC./CONFIRM " to start cooking.



NOTE: the step quantities for the adjustment time of the coding switch are as follow:

- 0---1 min : 5 seconds
- 1---5 min : 10 seconds
- 5---10 min : 30 seconds
- 10---30 min : 1 minute
- 30---95 min : 5 minutes

Microwave Power Chart



Microwave Power	100%	80%	50%	30%	10%
Display	P100	P80	P50	P30	P10

3.Grill Cooking

- 1) Press the "Micro./Grill/Combi." key once, "P100" will display and flash.
- 2) Press " Micro./Grill/Combi." repeatedly or turn "  " to select the grill power .
- 3) Press "START/+30SEC./CONFIRM " to confirm when the screen display "G".
- 4) Turn "  " to adjust the grill time. (The time setting should be 0:05- 95:00.)
- 5) Press " START/+30SEC./CONFIRM " to start cooking.

Note: If half the grill time passes, the oven sounds twice, and this is normal. In order to have a better effect of grilling food, you should turn the food over, close the door, and then press" START/+30 SEC./CONFIRM" to continue cooking. If no operation, it will continue working.

4.Combination Cooking

- 1) Press the "Micro./Grill/Combi. " key once, "P100" will display and flash.
- 2) Press " Micro./Grill/Combi." or turn "  " to select the combination power "C-1(55%microwave+45%grill)" and "C-2(36%microwave+64%grill)" will display in order.
- 3) Press "START/+30SEC./CONFIRM " to confirm.
- 4) Turn "  " to adjust the cooking time. (The time setting should be 0:05- 95:00.)
- 5) Press " START/+30SEC./CONFIRM " to start cooking.repeatedly

5. Speedy Cooking

- 1) In waiting state, press " START/+30SEC./CONFIRM " key to cook with 100% power level for 30 seconds. Each press on the same key can increase 30 seconds. The maximum cooking time is 95 minutes.
- 2) During the microwave,grill and combination cooking and time defrost process, press "START/+30SEC./CONFIRM" to increase the cooking time.
- 3) In waiting states, turn "  " left to choose the cooking time directly. After choosing the time, press "START/+30SEC./CONFIRM" to start cooking. The microwave power is 100%.

Note: Under the states of auto menu and weight defrost, cooking time cannot be increased by pressing "START/+30SEC./CONFIRM"

6. Defrost By Weight

- 1) Press " W.T./TIME DEFROST " once, the screen will display "dEF1".
- 2) Turn "  " to select the food weight. The range of weight is 100-2000g.
- 3) Press " START/+30SEC./CONFIRM " key to start defrosting.

7. Defrost By Time

- 1) Press "W.T./TIME DEFROST" twice, the screen will display "dEF2".
- 2) Turn "  " to select the cooking time.
- 3) Press "START/+30SEC./CONFIRM " key to start defrosting.



Note: The defrost power is P30. And it will not change.

8. Multi-Stage Cooking

Two stages can be maximumly set. If one stages is defrosting, it should be put in the first stage automatically. The buzzer will ring once after each stage and the next stage will begin.

Note: Auto menu cannot be set as one of the multi-stage.



Example: if you want to defrost the food for 5 minutes, then to cook with 80%micro wave power for 7 minutes. The steps are as following:

- 1) Press "W.T./TIME DEFROST " twice, the screen will display "dEF2";
- 2) Turn "  " to adjust the defrost time of 5 minutes;
- 3) Press "Micro./Grill/Combi. " once;
- 4) Turn "  " to choose 80% microwave power till "P80" display;
- 5) Press "START/+30SEC./CONFIRM" to confirm;
- 6) Turn "  " to adjust the cooking time of 7 minutes;
- 7) Press "START/+30SEC./CONFIRM" to start cooking.



9. Pre-set Function

- 1) Set the clock first. (Consult the instruction of clock setting.)
- 2) Input the cooking program. Two stages can be set at most. Defrosting should not be set in preset function.

Example: if you want to cook with 80% microwave power for 7 minutes.



- a. Press "Micro./Grill/Combi. " once;
- b. Turn "  " to choose 80% microwave power till "P80" display;
- c. Press "START/+30SEC./CONFIRM" to confirm;
- d. Turn "  " to adjust the cooking time of 7 minutes;

After the above steps, please do not press " START/+30SEC./CONFIRM ". Thendo as following:

- 3) Press " CLOCK/PRE-SET ". The hour figures flash;
- 4) Turn "  " to adjust the hour figures, the input time should be within 0--23.
- 5) Press " CLOCK/PRE-SET ", the minute figures will flash.
- 6) Turn "  " to adjust the minute figures, the input time should be within 0--59.
- 7) Press " START/+30SEC./CONFIRM " to finish setting. ":" will light, buzzer will ring twice when the time arrives, then cooking will start automatically.

Note: clock must be set first. Otherwise,pre-set function will not work.

10. Auto Menu

- 1) In waiting states, turn "  " right to choose the menu from "A-1" to "A-8";
- 2) Press "START/+30SEC./CONFIRM " to confirm the menu you choose;
- 3) Turn "  " to choose the food weight;
- 4) Press "START/+30SEC./CONFIRM " to start cooking;
- 5) After cooking finish, the buzzer sounds five times.

Auto Menu

Menu	Weight	Display	Power
A-1 AUTO REHEAT	200g	200	100%
	400g	400	
	600g	600	
A-2 VEGETABLE	200g	200	100%
	300g	300	
	400g	400	
A-3 FISH	250g	250	80%
	350g	350	
	450g	450	
A-4 MEAT	250g	250	100%
	350g	350	
	450g	450	
A-5 PASTA	50g(with water 450ml)	50	80%
	100g(with water 800ml)	100	
A-6 POTATO	200g	200	100%
	400g	400	
	600g	600	
A-7 PIZZA	200g	200	100%
	400g	400	
A-8 SOUP	200ml	200	80%
	400ml	400	

11. Lock-out Function for Children

Lock: In waiting state, press "STOP/CLEAR" for 3 seconds, there will be a long "beep" denoting entering the children-lock state and screen will display "L - - -".

Lock quitting: In locked state, press "STOP/CLEAR" for 3 seconds, there will be a long "beep" denoting that the lock is released.

12. Inquiring Function

1) In cooking states of microwave, grill and combination, press " Micro./Grill/Combi.", the current power will be displayed for 3 seconds.

2) In pre-set state, press " CLOCK/PRE-SET " to inquire the time for delay start cooking. The pre-set time will flash for 3 seconds, then the oven will turn back to the clock display.

3) During cooking state, press "CLOCK/PRE-SET" to check the current time. It will be displayed for 3 seconds.

13. Specification

(1) The buzzer will sound once when turning the knob at the beginning;

(2) "START/+30SEC./CONFIRM" must be pressed to continue cooking if the door is opened during cooking;

(3) Once the cooking programme has been set , "START/+30SEC./CONFIRM" is not pressed in 1 minute. The current time will be displayed. The setting will be cancelled.

(4) The buzzer sounds once by efficient press, inefficient press will be no response.

(5) The buzzer will sound five times to remind you when cooking is finished. And opening the door or pressing "STOP/CLEAR" can stop it.

Trouble shooting

Normal	
Microwave oven interfering TV reception	Radio and TV reception may be interfered when microwave oven operating. It is similar to the interference of small electrical appliance, like mixer, vacuum cleaner, and electric fan. It is normal.
Dim oven light	In low power microwave cooking, oven light may become dim. It is normal.
Steam accumulating on door, hot air out of vents	In cooking, steam may come out of food. Most will get out from vents. But some may accumulate on cool place like oven door. It is normal.
Oven started accidentally with no food in.	It is forbidden to run the unit without any food inside. It is very dangerous.

Trouble	Possible Cause	Remedy
Oven can not be started.	1) Power cord not plugged in tightly.	Unplug. Then plug again after 10 seconds.
	2) Fuse blowing or circuit breaker works.	Replace fuse or reset circuit breaker (repaired by professional personnel of our company)
	3) Trouble with outlet.	Test outlet with other electrical appliances.
Oven does not heat.	4) Door not closed well.	Close door well.
Glass turntable makes noise when microwave oven operates	5) Dirty roller rest and oven bottom.	Refer to "Maintenance of Microwave" to clean dirty parts.



According to Waste of Electrical and Electronic Equipment (WEEE) directive, WEEE should be separately collected and treated. If at any time in future you need to dispose of this product please do NOT dispose of this product with household waste. Please send this product to WEEE collecting points where available.

PN:16170000A48757

MEX

M120E

PEN K INTER TRADING CO., LTD.

HEAD OFFICE : 1000/63-64 PB TOWER. 16th Floor. Sukhumvit 71 Road, North Klongtan,
Wattana, Bangkok 10110 TEL 0-2391-0919 FAX 0-2391-1141

SERVICE CENTER : 63/3 Moo 6 Soi Suksawat 76, Bangchak, Phra Pradaeng, Samut Prakan 10130
TEL. 0-2817-8999 FAX : 0-2464-1600 E-Mail : service2@penk.co.th

SALE OFFICE : 0-2713-1100