



MEX แบนด์เครื่องใช้ไฟฟ้าในครัวที่เติมเต็มความฝันของใครหลายคน มาอย่างยาวนาน ด้วยเทคโนโลยี และนวัตกรรมคุณภาพที่มาพร้อมฟังก์ชันการใช้งานง่ายเหมาะสำหรับชีวิตคนเมือง

MEX สร้างประสบการณ์ใหม่ให้ทุกครัวเปี่ยมไปด้วยความสุข จุดเริ่มต้นเล็กๆ จากหัวใจของบ้านเริ่มจากการเตรียมอาหารที่อ้างล้างจาน ลงผัด ต้มทอด หอมกลิ่นชวนทานจากเตาอินกันสมัยอยู่เสมอในทุกๆ มื้อ หหมดกังวลเรื่อง กลิ่นติดครัวด้วยเครื่องดูดควันที่มีกำลังดูดประสิทธิภาพสูง หรือแค่อยาก จะอุ่นอาหารทานแบบง่ายๆ ไม้ที่นาก็ด้วยไมโครเวฟ เพียงเลือกเมนูอบ ปิ้ง ย่าง พร้อมเสิร์ฟ ตบท้ายด้วยเมนูเบเกอรี่แสนอร่อยจากเตาอบคุณภาพ เยี่ยม ที่พร้อมงานรับความอร่อยด้วยรอยยิ้มของทุกคนในบ้าน เมื่อมื้ออาหาร อันแสนอร่อยจบลง การล้างจานจะไม่ใช่น่าเบื่ออีกต่อไปด้วยเครื่องล้างจาน ที่ช่วยประหยัดทั้งเวลา พลังงาน และยิ่งปลอดภัยจากเชื้อโรคต่างๆ ให้ทุกคน ในบ้านมีเวลาหลังมื้ออาหารกับครอบครัวอันแสนจะอบอุ่นได้ยาวนานยิ่งขึ้น

ขยายความสุขแห่งช่วงเวลาประทับใจของมืออร่อยแล้ว MEX ให้ทุกคนใน ครอบครัวได้ใช้เวลาพักผ่อนอย่างเต็มที่ สุดอากาศบริสุทธิ์ภายในบ้านจาก เครื่องฟอกอากาศที่มีดีไซน์ และฟังก์ชันตอบโจทย์การพักผ่อนอย่างแท้จริง นอกจากนี้ MEX ยังให้ความผ่อนคลายจากการเห็นเห็นอย่างเวลางาน และเติมความสดชื่นในตอนเช้าด้วยเครื่องทำน้ำอุ่นดีไซน์เก๋ไม่เหมือนใครให้ คุณได้พร้อมสุขในทุกๆ วัน



Explore our products

Oven and Microwave Oven	02
Hob	08
Hood	18
Dishwasher & Dish Dryer	29
Granite Sink	33
Stainless Steel Sink	46
Tap	57
Small Appliance	64
Cordless Vacuum Cleaner	68
Air Purifier	70
Storage Water Heater	72
Water Heater	76
Water Dispenser	86
Household Water Filter	88
Drinking Water Purifier	96



01

Oven and Microwave Oven

Things that invite creativity at home



Multi-Function Oven

เตาอบไฟฟ้ามัลติฟังก์ชัน ชนิดติดตั้งในเฟอร์นิเจอร์



► **Full Touch Control**
ระบบควบคุมแบบสัมผัส มาพร้อมหน้าจอ LED ดิจิตอลขนาดใหญ่

ปกติ 39,900.-
พิเศษ 29,900.-

DXB118FT (Full Touch Electronic Control)

เตาอบไฟฟ้ามัลติฟังก์ชัน ระบบสัมผัส ชนิดติดตั้งในเฟอร์นิเจอร์

- เตาอบไฟฟ้ามัลติฟังก์ชัน ขนาด 60 ซม.
- วัสดุ : กระจกสีดำ / สแตนเลส สตีล
- ความจุสุกริ 70 ลิตร
- 11 โปรแกรมปรุงอาหาร และ 1 โปรแกรมส่องสว่าง
- ตั้งอุณหภูมิได้ 0-275 °C
- จอแสดงผลแบบดิจิตอลขนาดใหญ่ แบบ LED
 - > แสดงอุณหภูมิ
 - > แสดงโปรแกรมปรุงอาหาร
 - > แสดงเวลาปัจจุบันและเวลาที่ใช้ปรุงอาหาร
- ระบบควบคุมการทำงานแบบ Full Touch Electronic
- ระบบทำความสะอาดด้วยไอน้ำ Steam Cleaning
- ประตูปิดแบบนุ่มนวล (Soft Close)
- ประตูกระจก 3 ชั้น แบบ Ventilated Cool Door ที่ลดความร้อนด้านหน้าประตูอย่างได้ผล
- กระจกชั้นในสุดเติมแผ่น แบบ Low-e Glass ลดการสูญเสียความร้อน ช่วยประหยัดพลังงาน และสามารถถอดทำความสะอาดได้ง่าย
- ภายในเตาอบเคลือบผิวอีนาเมล ทำความสะอาดง่าย
- 6 ชั้นวางอาหาร สามารถถอดทำความสะอาดได้
- อุปกรณ์ : ถาดอบเคลือบอีนาเมล 1 ชั้น ตะแกรงหน้าพิเศษ 3 ชั้น และมาพร้อมชั้นวางเลื่อน แบบ Telescopic 1 คู่
- มาตรฐานประหยัดไฟ : A
- ผลิตจากยุโรป



More details and review on website

ปกติ 23,500.-
พิเศษ 18,900.-

BS817X

เตาอบไฟฟ้ามัลติฟังก์ชันสแตนเลส สตีล ชนิดติดตั้งในเฟอร์นิเจอร์

- โครงสร้างภายนอกสแตนเลส สตีล พ่นภายในเคลือบอีนาเมล ทำความสะอาดง่าย
- ขนาด 60 ซม. ความจุสุกริ 70 ลิตร
- 8 โปรแกรมปรุงอาหาร
- ตั้งอุณหภูมิปรุงอาหารได้ 0-250 °C
- จอแสดงผลแบบดิจิตอล
- ควบคุมโปรแกรมปรุงอาหารด้วยปุ่มหมุนใช้งานง่าย
- ระบบตั้งเวลาปรุงอาหารอัตโนมัติ พร้อมริงเตือนเมื่อสิ้นสุดการทำงาน
- ตั้งเวลาการปรุงอาหารล่วงหน้าอัตโนมัติ
- ตั้งเวลาสิ้นสุดการปรุงอาหารอัตโนมัติ
- ประตูกระจกนิรภัย 3 ชั้น กระจกชั้นในแบบเติมแผ่น สามารถถอดล้างทำความสะอาดได้
- ระบบ Ventilated Cool Door ช่วยลดความร้อนด้านหน้าประตู
- 5 ชั้นวางอาหาร พร้อมอุปกรณ์ : ถาดอบ 1 ชั้น และตะแกรง 2 ชั้น
- ประหยัดพลังงาน Class A
- ผลิตจากยุโรป



► **3D Cooking**
ให้การปรุงอาหารเป็นเรื่องที่ง่ายขึ้น กับมือพิเศษ เช่น ไก่อบ ซีโครงหมู ที่สามารถรักษาเนื้อสัมผัส และความชุ่มฉ่ำของอาหารได้เป็นอย่างดี

ปกติ 22,500.-
พิเศษ 16,900.-

DX963T

เตาอบไฟฟ้ามัลติฟังก์ชัน ชนิดติดตั้งในเฟอร์นิเจอร์

- เตาอบไฟฟ้ามัลติฟังก์ชัน ขนาด 60 ซม.
- วัสดุ : กระจกสีดำ / สแตนเลส สตีล
- ความจุสุกริ 60 ลิตร
- 8 โปรแกรมปรุงอาหาร พร้อมโปรแกรม 3D Cooking
- ตั้งอุณหภูมิได้ 0-250 °C
- จอแสดงผลแบบดิจิตอลสีขาว
- นาฬิกาและระบบตั้งเวลาปรุงอาหารอิเล็กทรอนิกส์อัตโนมัติแบบสัมผัส
 - > ตั้งเวลาให้กรังด์ขึ้น
 - > ตั้งเวลาปรุงอาหารอัตโนมัติ
 - > ตั้งเวลาปรุงอาหารล่วงหน้าอัตโนมัติ
- 2 ปุ่มหมุนควบคุมโปรแกรมและอุณหภูมิ
- มีระบบทำความสะอาดเตาอบด้วยไอน้ำ Steam Cleaning
- ประตูกระจก 3 ชั้น แบบ Ventilated Cool Door ที่ลดความร้อนด้านหน้าประตูอย่างได้ผล
- กระจกชั้นในสุดเติมแผ่นแบบ Low-e Glass ลดการสูญเสียความร้อน ช่วยประหยัดพลังงาน และสามารถถอดทำความสะอาดได้ง่าย
- ภายในเตาอบเคลือบผิวอีนาเมล ทำความสะอาดง่าย
- 4 ชั้นวางอาหาร สามารถถอดทำความสะอาดได้
- อุปกรณ์ : ถาดอบเคลือบอีนาเมล 1 ชั้น และ ตะแกรง 2 ชั้น
- มาตรฐานประหยัดไฟ : A
- ผลิตจากยุโรป



Multi-Function Oven

เตาอบไฟฟ้ามัลติฟังก์ชัน ชนิดติดตั้งในเฟอร์นิเจอร์



▶ 3D Cooking

ให้การปรุงอาหารเป็นเรื่องที่ง่ายขึ้น กับมือพิเศษ เช่น ใท้อบ ซิโรนหมู ที่สามารถรักษาเนื้อสัมผัส และความชุ่มฉ่ำของอาหารได้เป็นอย่างดี

ปกติ 22,000.-
พิเศษ 16,900.-



▶ 3D Cooking

ให้การปรุงอาหารเป็นเรื่องที่ง่ายขึ้น กับมือพิเศษ เช่น ใท้อบ ซิโรนหมู ที่สามารถรักษาเนื้อสัมผัส และความชุ่มฉ่ำของอาหารได้เป็นอย่างดี

ปกติ 19,900.-
พิเศษ 14,900.-

NEW ARRIVAL!

VRM9562B

เตาอบไฟฟ้ามัลติฟังก์ชัน ชนิดติดตั้งในเฟอร์นิเจอร์

- โครงสร้างภายนอกกระจกนิรภัยสีดำ ผนังภายในเคลือบอีนาเมล ทำความสะอาดง่าย
- ขนาด 60 ซม. ความจุสุก 65 ลิตร
- 9 โปรแกรมการทำงาน พร้อมโปรแกรม 3D Cooking
- ตั้งอุณหภูมิปรุงอาหารได้ 50-260° C
- จอแสดงผลแบบดิจิทัล (สีวาง)
- 2 ปุ่มหมุนควบคุมโปรแกรม และอุณหภูมิ
- ระบบตั้งเวลาให้ครั้งตั้งเตือน
- ระบบตั้งเวลาปรุงอาหารอัตโนมัติ
- ระบบตั้งเวลาปรุงอาหารล่วงหน้าอัตโนมัติ
- มีระบบช่วยทำความสะอาดเตาอบด้วยไอน้ำ Steam Cleaning
- ประตูกระจกนิรภัยเต็มแผ่น 2 ชั้น
- > กระจกชั้นนอกสีค่าคุณภาพสูง
- > กระจกชั้นในตีแผ่นแบบ Low-e Glass ลดการสูญเสียความร้อน ช่วยประหยัดพลังงาน และสามารถถอดทำความสะอาดได้ง่าย
- ระบบ Ventilated Cool Door ช่วยลดความร้อนด้านหน้าประตู
- 5 ชั้นวางอาหาร พร้อมอุปกรณ์ : ภาดอบ 1 ชั้น และตะแกรง 2 ชั้น
- ประหยัดพลังงาน Class A
- ผลิตจากยุโรป



DB860M

เตาอบไฟฟ้ามัลติฟังก์ชัน ชนิดติดตั้งในเฟอร์นิเจอร์

- เตาอบไฟฟ้ามัลติฟังก์ชัน กระจกสีดำ ขนาด 60 ซม.
- วัสดุ : กระจกสีดำ / หอมสเตนเลส สตีล บน-ล่าง
- ความจุสุก 56 ลิตร
- 8 โปรแกรมปรุงอาหาร พร้อมโปรแกรม 3D Cooking
- ตั้งอุณหภูมิได้ 0-250° C
- ตั้งเวลาปรุงอาหารได้สูงสุด 90 นาที
- 3 ปุ่มหมุนควบคุมการทำงาน : โปรแกรม เวลา และ อุณหภูมิ
- มีระบบช่วยทำความสะอาดเตาอบด้วยไอน้ำ Steam Cleaning
- ประตูกระจก 2 ชั้น แบบ Ventilated Cool Door ที่ลดความร้อนด้านหน้าประตูอย่างได้ผล
- กระจกชั้นในสุดตีแผ่นแบบ Low-e Glass ลดการสูญเสียความร้อนช่วยประหยัดพลังงาน และสามารถถอดทำความสะอาดได้ง่าย
- ภายในเตาอบเคลือบอีนาเมล ทำความสะอาดง่าย
- 4 ชั้นวางอาหาร
- อุปกรณ์ : ภาดอบเคลือบอีนาเมล 1 ชั้น และ ตะแกรง 1 ชั้น
- มาตรฐานประหยัดไฟ : A
- ผลิตจากยุโรป



Table Top Microwave Oven & Grill

เตาอบไมโครเวฟ พร้อมระบบย่างชนิดตั้งโต๊ะ



▶ 30-SECOND QUICK START



M120E

- ขนาด 44 x 25.8 x 33 ซม. ความจุ 20 ลิตร
- กำลังไฟในการอบ 700 วัตต์ กำลังไฟในการย่าง 1,000 วัตต์
- สามารถอบพร้อมกันได้
- ละลายอาหารแข็งได้โดยตั้งเวลาหรือตามน้ำหนัก
- โปรแกรมปรุงอาหารอัตโนมัติ 8 เมนู
- จอแสดงผลแบบดิจิทัล
- ควบคุมการทำงานด้วยปุ่มกดและลูกบิด
- ตั้งเวลาปรุงอาหารอัตโนมัติได้สูงสุด 95 นาที
- มีปุ่ม Quick Start ฟังก์ชันอุ่นไว้ 30 วินาที
- มีปุ่มเลือกการทำงานของแผงควบคุม
- งานแก้วหน้าอาหารขนาด 24.5 ซม.
- มีตะแกรงสำหรับย่าง

8 AUTO MENU



ปกติ 4,900.-
พิเศษ 3,590.-



More details and review on website



Free Standing Cooker

เตาปรุงอาหาร ชนิดตั้งพื้น

NEW ARRIVAL! CMG469X

เตาปรุงอาหารตั้งพื้น สแตนเลส สตีล ขนาด 60 ซม.

- ตัวเครื่องมีน้ำหนักดีผนังเพื่อความปลอดภัย
- มาตรฐานประหยัดพลังงาน : A
- ผลิตจากยุโรป



เตาแก๊ส

- 4 หัวเตาแก๊ส SABAF ประกอบด้วย
 - หน้าซ้าย : เปลวไฟ 3 ชั้น กำลังไฟ 3,800 วัตต์
 - หน้าขวา : กำลังไฟ 1,000 วัตต์
 - หลังซ้าย : กำลังไฟ 1,750 วัตต์
 - หลังขวา : กำลังไฟ 1,750 วัตต์
- ตะแกรงรองภาชนะเหล็กหล่อ
- ตะแกรงเหล็กหล่อสำหรับรองกระทะกันกลม 1 ชั้น
- ฝากระจกครอบเตาแก๊สคุณภาพสูง พร้อมยางกันกระแทก
- ระบบจุดแก๊สอิเล็กทรอนิกส์อัตโนมัติ
- ระบบเซฟตี้วาล์วตัดแก๊สอัตโนมัติ

เตาอบไฟฟ้ามัลติฟังก์ชัน

- ความจุ 65 ลิตร
- 9 โปรแกรมปรุงอาหาร
- ตั้งอุณหภูมิได้สูงสุด 260 °C
- ควบคุมโปรแกรม และอุณหภูมิด้วยปุ่มหมุนใช้งานง่าย
- จอแสดงผลแบบดิจิทัลสีขาว
- นาฬิกา และระบบตั้งเวลาปรุงอาหารอิเล็กทรอนิกส์
 - > ตั้งเวลาให้จริงดังเตือน
 - > ตั้งเวลาปรุงอาหารอัตโนมัติ
 - > ตั้งเวลาสิ้นสุดการปรุงอาหารอัตโนมัติ.
- มีระบบทำความสะอาดเตาอบด้วยไอน้ำ Steam Cleaning
- ประตูกระจก 2 ชั้น
 - > กระจกชั้นในแบบ Low-e Glass ลดการสูญเสียความร้อน สามารถถอดทำความสะอาดได้ง่าย
- ไฟส่องสว่างภายในตู้ 1 ดวง (1 x 25 วัตต์)
- 5 ชั้นวางอาหาร
- อุปกรณ์ : กาดอบเคลือบอีนาเมล 1 ชั้น และตะแกรง 2 ชั้น

ปกติ 39,000.-

พิเศษ 27,900.-



4 หัวเตาแก๊ส SABAF (Made in Italy)

หัวเตาถนบ แข็งแรง ใช้งานได้นาน ทำความสะอาดง่าย เปลวไฟแรง ให้ความร้อนสม่ำเสมอ

Big Capacity

ภายในเตาอบมีขนาดกว้าง และใหญ่ ถึง 5 ชั้นวางอาหาร มาพร้อมความจุสุทธิ 69 ลิตร และรองรับ ตะแกรงวางปรุงอาหาร ที่สามารถถอดออก เพื่อทำความสะอาดได้ง่าย

Easy to Clean Enamel (ETC) & Steam Cleaning

ภายในตัวเตาอบและกาดอบเคลือบด้วยสีอีนาเมล ที่สามารถทำความสะอาดง่าย มาพร้อมระบบช่วยทำความสะอาดเตาอบด้วยไอน้ำ เพียงเติมน้ำ 200-250 ml. ลงบนภาชนะฐานกว้าง วางไว้บนตะแกรงชั้นล่างสุดของเตาอบ เลือกโปรแกรมงดลดความร้อนล่าง นาน 20-30 นาที

Low - E Double Glass Oven Door

ประตูกระจก 2 ชั้น แบบ Ventilated Cool Door ช่วยลดความร้อนหน้าประตู และ Low-E Glass ช่วยลดการสูญเสียความร้อนจึงช่วยประหยัดพลังงาน

Built-in Microwave Oven เตาอบไมโครเวฟ ชนิดติดตั้งในเฟอร์นิเจอร์

CM925BX เตาอบไมโครเวฟชนิดติดตั้งในเฟอร์นิเจอร์

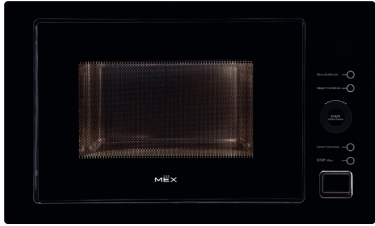

- โครงสร้างภายนอกกระจกนิรภัยสีดำ พลาสติกในก้นจากสแตนเลส สตีล
- ความสูง 40 ซม. ความจุ 25 ลิตร
- กำลังไฟในการอบ 900 วัตต์ / อย่าง 1,000 วัตต์
- สามารถอบพร้อมกันได้
- ละลายอาหารแช่แข็งได้โดยตั้งเวลาหรือตามน้ำหนัก
- โปรแกรมปรุงอาหารอัตโนมัติ 8 เมนู
- จอแสดงผลแบบดิจิทัล
- ควบคุมการทำงานด้วยระบบสัมผัส
- ตั้งเวลาปรุงอาหารอัตโนมัติได้สูงสุด 95 นาที
- มีปุ่ม Quick Start ฟังก์ชันอบควน 30 วินาที
- ระบบ Safety Child Lock ป้องกันการสัมผัสแบบไม่ตั้งใจ
- งานแก้วหุ้มอาหาร เส้นผ่านศูนย์กลาง 31.5 ซม.
- มีตะแกรงสำหรับย่าง

ปกติ 27,500.-
พิเศษ 14,900.-



More details and review on website



MM625BX เตาอบไมโครเวฟชนิดติดตั้งในเฟอร์นิเจอร์



- โครงสร้างภายนอก และภายใน สแตนเลส สตีล
- ความสูง 40 ซม. ความจุ 25 ลิตร
- กำลังไฟในการอบ 900 วัตต์ / อย่าง 1,000 วัตต์
- สามารถอบพร้อมกันได้
- ละลายอาหารแช่แข็งได้โดยตั้งเวลาหรือตามน้ำหนัก
- โปรแกรมปรุงอาหารอัตโนมัติ 8 เมนู
- จอแสดงผลแบบดิจิทัล
- ควบคุมการทำงานด้วยปุ่มกด และปุ่มหมุนแบบ Electronic push
- ตั้งเวลาปรุงอาหารอัตโนมัติได้สูงสุด 95 นาที
- มีปุ่ม Quick Start ฟังก์ชันอบควน 30 วินาที
- ระบบ Safety Child Lock ป้องกันการสัมผัสแบบไม่ตั้งใจ
- งานแก้วหุ้มอาหาร เส้นผ่านศูนย์กลาง 31.5 ซม.
- มีตะแกรงสำหรับย่าง

ปกติ 25,000.-
พิเศษ 13,900.-



More details and review on website



MM625S เตาอบไมโครเวฟชนิดติดตั้งในเฟอร์นิเจอร์



- โครงสร้างภายนอกและภายใน สแตนเลส สตีล
- ความสูง 40 ซม. ความจุ 25 ลิตร
- กำลังไฟในการอบ 900 วัตต์ / อย่าง 1,000 วัตต์
- สามารถอบพร้อมกันได้
- ละลายอาหารแช่แข็งได้โดยตั้งเวลาหรือตามน้ำหนัก
- โปรแกรมปรุงอาหารอัตโนมัติ 8 เมนู
- จอแสดงผลแบบดิจิทัล
- ควบคุมการทำงานด้วยปุ่มกด และปุ่มหมุน
- ตั้งเวลาปรุงอาหารอัตโนมัติ ได้สูงสุด 95 นาที
- มีปุ่ม Quick Start ฟังก์ชัน อบควน 30 วินาที
- ระบบ Safety Child Lock เพื่อความปลอดภัย
- งานแก้วหุ้มอาหาร เส้นผ่านศูนย์กลาง 31.5 ซม.
- มีตะแกรงสำหรับย่าง

ปกติ 23,000.-
พิเศษ 11,900.-



Symbol guideline:

มาตรฐานประหยัดไฟ : A	โปรแกรมละลายอาหารแช่แข็ง	โปรแกรมปรุงอาหารด้วยความร้อนบนล่าง พร้อมพัดลม	ฝอส่องสว่างภายในเตาอบ	โปรแกรมช่วยทำความสะอาดด้วยไอน้ำ โปรแกรมอบด้วยความร้อนบนล่าง
ระบบลดความร้อนด้านหน้าประตู	โปรแกรมย่าง	โปรแกรมปรุงอาหารด้วยความร้อนบนล่าง พร้อมพัดลมร้อน	โปรแกรมละลายอาหารแช่แข็งพร้อมฝอส่องสว่าง	โปรแกรมอบด้วยความร้อนบนและพัดลมร้อน พร้อมฝอส่องสว่าง
ควบคุมระบบสัมผัส	โปรแกรมย่างพร้อมพัดลม	โปรแกรมปรุงอาหารด้วยความร้อนล่าง พร้อมพัดลมร้อน	โปรแกรมอบด้วยความร้อนบนล่างพร้อมฝอส่องสว่าง	โปรแกรมอบด้วยความร้อนบนล่างและพัดลมกระจายความร้อนพร้อมฝอส่องสว่าง
โปรแกรมปรุงอาหารด้วยพัดลมร้อน	โปรแกรมย่างเกรียมเบาพร้อมพัดลม	โปรแกรมปรุงอาหารด้วยความร้อนล่างพร้อมพัดลมและโปรแกรมทำความสะอาดด้วยไอน้ำ	โปรแกรมอบด้วยความร้อนบน-ล่าง พร้อมฝอส่องสว่าง	โปรแกรมอบด้วยความร้อนบน-ล่างและพัดลมกระจายความร้อนพร้อมฝอส่องสว่าง
อดควน 30 วินาที	โปรแกรมปรุงอาหารด้วยความร้อนล่าง	โปรแกรมปรุงอาหารพร้อมพัดลมร้อนผสมไมโครเวฟ	โปรแกรมย่างพร้อมฝอส่องสว่าง	โปรแกรมย่างด้วยความร้อนอย่างและพัดลมบน พร้อมฝอส่องสว่าง
ระบบล็อกแผงควบคุมเพื่อความปลอดภัย	โปรแกรมปรุงอาหารด้วยความร้อนบน	โปรแกรมย่างพร้อมพัดลมผสมไมโครเวฟ	โปรแกรมอบด้วยความร้อนบน-ล่างพร้อมฝอส่องสว่าง	โปรแกรมย่างพร้อมพัดลมกระจายความร้อนพร้อมฝอส่องสว่าง
ตั้งเวลาปรุงอาหารอัตโนมัติ	โปรแกรมปรุงอาหารด้วยความร้อนบนและล่าง	โปรแกรมย่างพร้อมพัดลมผสมไมโครเวฟ	โปรแกรมย่างพร้อมฝอส่องสว่าง	โปรแกรมย่างพร้อมพัดลมกระจายความร้อนพร้อมฝอส่องสว่าง
ไมโครเวฟ	โปรแกรมปรุงอาหารด้วยความร้อนบน พร้อมพัดลม	โปรแกรมปรุงอาหารด้วยความร้อนล่าง พร้อมพัดลมร้อนผสมไมโครเวฟ	โปรแกรมย่างพร้อมพัดลมกระจายความร้อนพร้อมฝอส่องสว่าง	โปรแกรมปรุงอาหารด้วยความร้อนพร้อมฝอส่องสว่าง

Oven and Microwave Oven

ชุดเซ็ทเตาอบ และเตาอบไมโครเวฟ

สินค้าชุดเตาอบ คู่เตาอบไมโครเวฟ **ราคาพิเศษ**



Set 01:

เตาอบไมโครเวฟ
CM925BX

+

เตาอบ
DXB118FT

ปกติ 67,400.-
พิเศษ 39,900.-



Set 02:

เตาอบไมโครเวฟ
MM625BX

+

เตาอบ
BS817X

ปกติ 48,500.-
พิเศษ 29,900.-



NEW ARRIVAL!



Set 03:

เตาอบไมโครเวฟ
CM925BX

+

เตาอบ
VRM9562B

ปกติ 49,500.-
พิเศษ 27,900.-

Set 04:

เตาอบไมโครเวฟ
MM625S

+

เตาอบ
DX963T

ปกติ 45,500.-
พิเศษ 25,900.-

Set 05:

เตาอบไมโครเวฟ
MM625S

+

เตาอบ
DB860M

ปกติ 42,900.-
พิเศษ 23,900.-

02

| Hob

Upgrading the look
and feel of your kitchen



Induction hob

ร้อนไว ปลอดภัย และประหยัดพลังงาน ด้วยเตาแม่เหล็กไฟฟ้า

“เตาแม่เหล็กไฟฟ้า” หรือ “เตาอินดักชัน” เป็นเตาที่มีความนิยมใช้งานกันอย่างแพร่หลาย เพราะเตาแม่เหล็กไฟฟ้านั้นเป็นเตาที่มีความปลอดภัยสูง โดยการให้ความร้อนเกิดจากการใช้สนามแม่เหล็กไฟฟ้าเหนี่ยวนำ ทำให้เกิดความร้อนที่ก้นภาชนะ ซึ่งไม่ได้เกิดจากตัวเตา โดยเมื่อใช้งานไปนานๆ ฐานกระจกหรือฐานเตาจะมีความร้อนที่สะสมในระดับที่ค่อนข้างน้อย และมีระบบเซ็นเซอร์เมื่อยกภาชนะออกจากเตา การทำงานของเตา ก็จะหยุดอัตโนมัติโดยทันที



HIM364

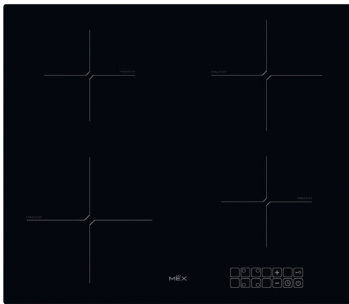

ปกติ 29,800.-
พิเศษ 21,900.-

- ฐานกระจกเซรามิกทนความร้อนสูง
- 4 หัวเตา
หน้าซ้าย : ø 21.4 ซม. กำลังไฟ 2,000 วัตต์
หน้าขวา : ø 15.5 ซม. กำลังไฟ 1,500 วัตต์
หลังซ้าย : ø 15.5 ซม. กำลังไฟ 1,500 วัตต์
หลังขวา : ø 18.9 ซม. กำลังไฟ 2,000 วัตต์
- ปรับระดับความร้อนได้ 9 ระดับ
- ตั้งเวลาการปรุงอาหารได้สูงสุด 99 นาที แยกอิสระ 4 หัวเตา
- ฟังก์ชัน A เร่งความร้อนได้อย่างรวดเร็ว
- ฟังก์ชัน U ใช้อุณหภูมิต่ำอย่างต่อเนื่อง
- มีไฟสัญญาณเตือนไม่ให้สัมผัสหัวเตา เมื่อหัวเตายังมีความร้อนหลงเหลืออยู่
- มีระบบ Overflow Protection ตัดการทำงานอัตโนมัติเมื่อน้ำหกลงบนหัวเตา
- มีระบบตรวจจับภาษาชนะ
- อัตราการกินไฟสูงสุด 7,000 วัตต์



More details and review on website



NEW ARRIVAL!

HIM432

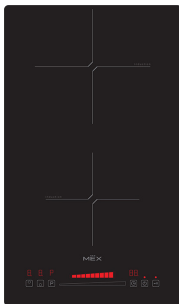

ปกติ 18,500.-
พิเศษ 13,900.-

- ฐานกระจกเซรามิกทนความร้อนสูง
- 2 หัวเตา
หัวเตาหน้า : กำลังไฟ 1,500 วัตต์ Power Booster 1,800 วัตต์
หัวเตาหลัง : กำลังไฟ 2,000 วัตต์ Power Booster 2,300 วัตต์
- ปรับระดับความร้อนได้อย่างรวดเร็วด้วย Slide Control 9 ระดับ
- ตั้งเวลาการปรุงอาหารได้สูงสุด 99 นาที แยกอิสระ 2 หัวเตา
- ฟังก์ชัน A เร่งความร้อนได้อย่างรวดเร็ว
- ฟังก์ชัน U ใช้อุณหภูมิต่ำอย่างต่อเนื่อง
- มีไฟสัญญาณเตือนไม่ให้สัมผัสหัวเตา เมื่อหัวเตายังมีความร้อนหลงเหลืออยู่
- มีระบบ Overflow Protection ตัดการทำงานอัตโนมัติ เมื่อน้ำหกลงบนหัวเตา
- มีระบบตรวจจับภาษาชนะที่ใช้กัน
- ระบบล็อกเพื่อความปลอดภัยสำหรับเด็ก
- อัตราการกินไฟสูงสุด 3,500 วัตต์



Symbol guideline:



ควบคุมการทำงานด้วยระบบสัมผัส



ระบบตัดแก๊สอัตโนมัติ



โปรแกรมเร่งความร้อนให้สูงสุด และกลับสู่ระดับที่ตั้งไว้



ระบบจุดแก๊สอิเล็กทรอนิกส์โดยใช้ถ่านไฟฉายขนาด D 1.5 V



ควบคุมการทำงานด้วยระบบ Slide Control



ตั้งเวลาปรุงอาหารอัตโนมัติ



โปรแกรมอุ่นอาหารด้วยอุณหภูมิต่ำ



ระบบจุดแก๊สอิเล็กทรอนิกส์โดยใช้ถ่านไฟฉายขนาด C 1.5 V



ระบบ Pause เพื่อหยุดการทำงานชั่วคราว



ระบบ Safety Child Lock ป้องกันการสัมผัสแบบไม่ตั้งใจ



ระบบจุดแก๊สอิเล็กทรอนิกส์



เตาแม่เหล็กไฟฟ้า ฐานกระจกเซรามิก

Bridge Zone

Maximum space for more cooking flexibility



เพิ่มพื้นที่การปรุงอาหารได้มากยิ่งขึ้นกว่า
ด้วย Bridge function ที่รวมพื้นที่ของสองหัวเตา
ให้ทำความร้อนเข้าด้วยกันเพื่อเพิ่มพื้นที่ให้กว้างขึ้น
และสามารถใช้ภาชนะที่ใหญ่ได้ตามต้องการ



FASTER HEATING,
TIME-SAVING
COOKING

เร่งความร้อนได้รวดเร็วทันใจ
ด้วย Power Booster Function



SIMPLY PAUSE
WHILE COOKING

หยุดการทำงานชั่วคราว
ได้นานสูงสุด 10 นาที



TIMER, MAKE LIFE
EASIER

สะดวกสบาย ไร้กังวล ด้วยการ
ตั้งเวลาปิดเตาอัตโนมัติได้สูงสุด
120 นาที



HI-CLASS, HI QUALITY
CERAMIC GLASS

แข็งแกร่ง นานาน
ด้วย Eurokera Glass กระจุก
คุณภาพสูง จากยุโรป



TOUCH & SLIDE
FOR SELECTION

เลือกปรับระดับความร้อนได้ง่าย
ตั้งใจต้องการอย่างแม่นยำ



SAFE AND SECURE
YOUR LOVE ONES

ปลอดภัยด้วย Child Locks
ป้องกันการสัมผัสโดยไม่ได้ตั้งใจ

Bridge Zone Induction Hob

เตาแม่เหล็กไฟฟ้าฐานกระจกเซรามิก ชนิดติดตั้งในเฟอร์นิเจอร์

NEW ARRIVAL! VFL6564



MADE IN ITALY

ปกติ 48,500.-
พิเศษ 32,900.-



- ขนาด 60 ซม. เจียร์-โอบด้านหน้า
- กระจกเซรามิกคุณภาพสูง EuroKera
- 4 หัวเตา E.G.O. :
หน้าซ้าย : ขนาด 19 x 21 ซม.
กำลังไฟ 2,100 วัตต์
Power Booster 3,000 วัตต์
- หลังซ้าย : ขนาด 19 x 21 ซม.
กำลังไฟ 2,100 วัตต์
Power Booster 3,000 วัตต์
- หน้าขวา : ขนาด 19 x 21 ซม.
กำลังไฟ 2,100 วัตต์
Power Booster 3,000 วัตต์
- หลังขวา : ขนาด 19 x 21 ซม.
กำลังไฟ 2,100 วัตต์
Power Booster 3,000 วัตต์
- ควบคุมการทำงานด้วยระบบสัมผัส
- ปรับระดับความร้อนได้อย่างรวดเร็วด้วย Slide Control 9 ระดับ
- ตั้งเวลาให้กรังตั้งเตาได้สูงสุด 120 นาที
- ตั้งเวลาปิดอัตโนมัติได้ 1-120 นาที แยกอิสระ 4 หัวเตา
- ฟังก์ชัน Bridge Zone เพิ่มพื้นที่รองรับภาชนะได้กว้าง ปรุงอาหารได้สะดวกมากกว่า
- ฟังก์ชัน A เร่งความร้อนได้อย่างรวดเร็ว
- ฟังก์ชัน U ใช้อุณหภูมิอย่างต่อเนื่อง
- ฟังก์ชัน Pause หยุดการทำงานชั่วคราว
- ฟังก์ชัน Recall เรียกการตั้งค่าเดิมกลับคืน โดยไม่ต้องตั้งค่าใหม่อีกครั้ง
- ระบบล็อกเพื่อความปลอดภัยสำหรับเด็ก
- ระบบตรวจจับภาชนะ
- มีไฟแสดงเตือนความร้อนคงเหลือ
- อัตรากินไฟสูงสุด 7,400 วัตต์ 220-240V , 50-60 Hz.
- ผลิตจากประเทศอิตาลี

NEW ARRIVAL! VFL6563



MADE IN ITALY

ปกติ 48,500.-
พิเศษ 32,900.-



- ขนาด 60 ซม. เจียร์-โอบด้านหน้า
- กระจกเซรามิกคุณภาพสูง EuroKera
- 3 หัวเตา E.G.O. :
หน้าซ้าย : ขนาด 19 x 21 ซม.
กำลังไฟ 2,100 วัตต์
Power Booster 3,000 วัตต์
- หลังซ้าย : ขนาด 19 x 21 ซม.
กำลังไฟ 2,100 วัตต์
Power Booster 3,000 วัตต์
- ด้านขวา : ขนาด 25 ซม.
กำลังไฟ 2,300 วัตต์
Power Booster 3,000 วัตต์
- ควบคุมการทำงานด้วยระบบสัมผัส
- ปรับระดับความร้อนได้อย่างรวดเร็วด้วย Slide Control 9 ระดับ
- ตั้งเวลาให้กรังตั้งเตาได้สูงสุด 120 นาที
- ตั้งเวลาปิดอัตโนมัติได้ 1-120 นาที แยกอิสระ 3 หัวเตา
- ฟังก์ชัน Bridge Zone เพิ่มพื้นที่รองรับภาชนะได้กว้าง ปรุงอาหารได้สะดวกมากกว่า
- ฟังก์ชัน A เร่งความร้อนได้อย่างรวดเร็ว
- ฟังก์ชัน U ใช้อุณหภูมิอย่างต่อเนื่อง
- ฟังก์ชัน Pause หยุดการทำงานชั่วคราว
- ฟังก์ชัน Recall เรียกการตั้งค่าเดิมกลับคืน โดยไม่ต้องตั้งค่าใหม่อีกครั้ง
- ระบบล็อกเพื่อความปลอดภัยสำหรับเด็ก
- ระบบตรวจจับภาชนะ
- มีไฟแสดงเตือนความร้อนคงเหลือ
- อัตรากินไฟสูงสุด 6,700 วัตต์ 220-240V , 50-60 Hz.
- ผลิตจากประเทศอิตาลี

NEW ARRIVAL! VFL6532

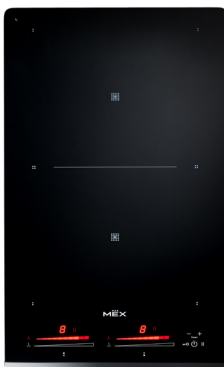

MADE IN ITALY

ปกติ 29,500.-
พิเศษ 19,900.-



- ขนาด 30 ซม. เจียร์-โอบด้านหน้า
- กระจกเซรามิกคุณภาพสูง EuroKera
- 2 หัวเตา E.G.O. :
เตาหน้า : ขนาด 19 x 21 ซม.
กำลังไฟ 2,100 วัตต์
Power Booster 3,000 วัตต์
- เตาหลัง : ขนาด 19 x 21 ซม.
กำลังไฟ 2,100 วัตต์
Power Booster 3,000 วัตต์
- ควบคุมการทำงานด้วยระบบสัมผัส
- ปรับระดับความร้อนได้อย่างรวดเร็วด้วย Slide Control 9 ระดับ
- ตั้งเวลาให้กรังตั้งเตาได้สูงสุด 120 นาที
- ตั้งเวลาปิดอัตโนมัติได้ 1-120 นาที แยกอิสระ 2 หัวเตา
- ฟังก์ชัน Bridge Zone เพิ่มพื้นที่รองรับภาชนะได้กว้าง ปรุงอาหารได้สะดวกมากกว่า
- ฟังก์ชัน A เร่งความร้อนได้อย่างรวดเร็ว
- ฟังก์ชัน U ใช้อุณหภูมิอย่างต่อเนื่อง
- ฟังก์ชัน Pause หยุดการทำงานชั่วคราว
- ฟังก์ชัน Recall เรียกการตั้งค่าเดิมกลับคืน โดยไม่ต้องตั้งค่าใหม่อีกครั้ง
- ระบบล็อกเพื่อความปลอดภัยสำหรับเด็ก
- ระบบตรวจจับภาชนะ
- มีไฟแสดงเตือนความร้อนคงเหลือ
- อัตรากินไฟสูงสุด 3,700 วัตต์ 220-240V , 50-60 Hz.
- ผลิตจากประเทศอิตาลี

Ceramic Hob

เตาไฟฟ้าฐานกระจกเซรามิก ชนิดติดตั้งในเฟอร์นิเจอร์

ทางเลือกใหม่เพื่อการปรุงที่สะดวกสบายกว่า

เตาไฟฟ้า ดีไซน์เฉพาะของ MEX ออกแบบให้ตอบโจทยการใช้งานที่ดียิ่งขึ้น เพิ่มระยะห่างระหว่างหัวเตาให้กว้างมากกว่า ใช้งานได้สะดวก วางภาชนะใบใหญ่ได้ลงตัว พร้อมกันทั้ง 2 หัวเตา มีทั้งแบบแนวตั้ง และแนวนอน

*จุดอนุสิทธิบัตรการออกแบบเฉพาะ: MEX



HVN632



- ดีไซน์ใหม่ เพิ่มระยะห่างระหว่างหัวเตา กว้างถึง 8 ซม. เพื่อการใช้งานที่สะดวกยิ่งขึ้น
- ฐานกระจกเซรามิกทนความร้อนสูง
- 2 หัวเตา
หน้า : ๑ 15 ซม. กำลังไฟ 1,200 วัตต์
หลัง : ๑ 18 ซม. กำลังไฟ 1,800 วัตต์
- ปรับระดับความร้อนได้ 9 ระดับ
- ตั้งเวลาการปรุงอาหารได้สูงสุด 99 นาที
- แยกอิสระ 2 หัวเตา
- มีไฟสัญญาณเตือนไม่ให้สัมผัสหัวเตาเมื่อหัวเตายังมีความร้อนหลงเหลืออยู่
- อัตราการกินไฟสูงสุด 3,000 วัตต์
- จุดสิทธิบัตรการออกแบบเฉพาะ: MEX

ปกติ 11,000.-
พิเศษ 7,990.-



More details and review on website



HVH632N

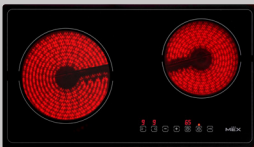

- หัวเตาวาง "แนวนอน" ใหม่ เพิ่มระยะห่างระหว่างหัวเตา กว้างถึง 10 ซม. เพื่อการใช้งานที่สะดวกยิ่งขึ้น
- ฐานกระจกเซรามิกทนความร้อนสูง

- 2 หัวเตา
ซ้าย : ๑ 18.6 ซม. กำลังไฟ 1,800 วัตต์
ขวา : ๑ 15.5 ซม. กำลังไฟ 1,200 วัตต์
- ปรับระดับความร้อนได้ 9 ระดับ
- ตั้งเวลาการปรุงอาหารได้สูงสุด 99 นาที
- แยกอิสระ 2 หัวเตา
- มีไฟสัญญาณเตือนไม่ให้สัมผัสหัวเตาเมื่อหัวเตายังมีความร้อนหลงเหลืออยู่
- อัตราการกินไฟสูงสุด 3,000 วัตต์
- จุดสิทธิบัตรการออกแบบเฉพาะ: MEX

ปกติ 11,000.-
พิเศษ 7,990.-



More details and review on website



HVN264

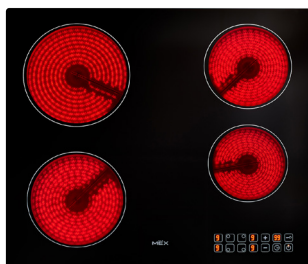

- ฐานกระจกเซรามิกทนความร้อนสูง
- 4 หัวเตา
หน้าซ้าย : ๑ 20 ซม. กำลังไฟ 1,800 วัตต์
หน้าขวา : ๑ 18 ซม. กำลังไฟ 1,500 วัตต์
หลังซ้าย : ๑ 21.5 ซม. กำลังไฟ 2,000 วัตต์
หลังขวา : ๑ 16.5 ซม. กำลังไฟ 1,200 วัตต์
- ปรับระดับความร้อนได้ 9 ระดับ
- ตั้งเวลาการปรุงอาหารได้สูงสุด 99 นาที แยกอิสระ 4 หัวเตา
- ฟังก์ชัน A เร่งความร้อนได้อย่างรวดเร็ว
- ฟังก์ชัน U ใช้อุ่นหูกมิต่างอย่างต่อเนื่อง
- มีไฟสัญญาณเตือนไม่ให้สัมผัสหัวเตา เมื่อหัวเตายังมีความร้อนหลงเหลืออยู่
- ระบบล็อกเพื่อความปลอดภัยสำหรับเด็ก
- อัตราการกินไฟสูงสุด 6,500 วัตต์

ปกติ 17,500.-
พิเศษ 11,900.-



Stainless Steel Gas Hob

เตาแก๊สฐานสแตนเลส สตีล ชนิดติดตั้งในเฟอร์นิเจอร์

SB362X/4.2

MADE IN ITALY



- ฐานสแตนเลส สตีล
- 3 หัวเตาแก๊ส | 1 หัวเตาเพลาไฟฟ้า
หน้าซ้าย (หัวเตาแก๊ส) : เปลวไฟ 3 ชั้น
กำลังไฟ 4,200 วัตต์
หน้าขวา (หัวเตาแก๊ส) : กำลังไฟ 1,000 วัตต์
หลังขวา (หัวเตาแก๊ส) : กำลังไฟ 1,750 วัตต์
หลังซ้าย (เพลาไฟฟ้า) : ชนิดร้อนเร็ว
ขนาด ๑ 14.5 ซม. กำลังไฟ 1,500 วัตต์
- ระบบจุดแก๊สอิเล็กทรอนิกส์อัตโนมัติ
- ตะแกรงรองภาชนะเหล็กเคลือบอานามัล
- มีตะแกรงรองภาชนะกันกลม
- ผลิตจากประเทศอิตาลี

ปกติ 13,800.-
พิเศษ 10,900.-



BOX6

MADE IN ITALY



- ฐานสแตนเลส สตีล
- 4 หัวเตา
หน้าซ้าย : เปลวไฟ 3 ชั้น กำลังไฟ 4,200 วัตต์
หน้าขวา : กำลังไฟ 1,000 วัตต์
หลังซ้าย : กำลังไฟ 1,750 วัตต์
หลังขวา : กำลังไฟ 3,000 วัตต์
- ระบบจุดแก๊สอิเล็กทรอนิกส์อัตโนมัติ
- ตะแกรงรองภาชนะเหล็กเคลือบอานามัล
- มีตะแกรงรองภาชนะกันกลม
- ผลิตจากประเทศอิตาลี



ปกติ 14,200.-
พิเศษ 10,900.-



MD322GX

MADE IN ITALY



- ฐานสแตนเลส สตีล
- 2 หัวเตา
หน้า : กำลังไฟ 1,000 วัตต์
หลัง : กำลังไฟ 3,000 วัตต์
- ระบบจุดแก๊สอิเล็กทรอนิกส์อัตโนมัติ
- ตะแกรงรองภาชนะเหล็กเคลือบอานามัล
- มีตะแกรงรองภาชนะกันกลม
- ผลิตจากประเทศอิตาลี

ปกติ 9,500.-
พิเศษ 5,990.-



MX712M

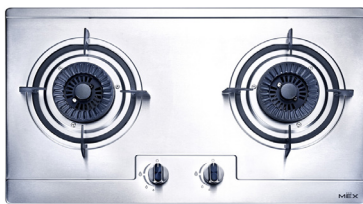

- นวัตกรรมหัวเตาใหม่ "TOP SPIN POWER"
เปลวไฟหมุนวนและพุ่งตรงสู่ภาชนะ ถ่ายเทความร้อน
ได้อย่างมีประสิทธิภาพ
- ฐานสแตนเลส สตีล
- 2 หัวเตา ทำจากสแตนเลส สตีล ร่มคำ
ซ้าย : เปลวไฟ 2 ชั้น กำลังไฟ 4,500 วัตต์
ขวา : เปลวไฟ 2 ชั้น กำลังไฟ 4,500 วัตต์
- ระบบจุดแก๊สอิเล็กทรอนิกส์โดยใช้ถ่านไฟฉาย
ขนาด D 1.5V
- มีระบบ Safety Valve ตัดแก๊สอัตโนมัติ
- ตะแกรงรองภาชนะเหล็กเคลือบสี Matt Black Enamel



ปกติ 7,500.-
พิเศษ 5,590.-



MX472M



- ฐานสแตนเลส สตีล คุณภาพสูง
- 2 หัวเตาทองเหลือง
ซ้าย : เปลวไฟ 2 ชั้น กำลังไฟ 4,800 วัตต์
ขวา : เปลวไฟ 2 ชั้น กำลังไฟ 4,800 วัตต์
- ตะแกรงรองภาชนะเหล็กเคลือบสี
- ตะแกรงรองภาชนะขนาดเล็กสำหรับวางภาชนะ
ขนาดเล็ก
- ควบคุมด้วยปุ่มกดชนิดใช้ถ่านไฟฉายเอกซ์เซลกัน MEX
- ระบบจุดแก๊สอิเล็กทรอนิกส์โดยใช้ถ่านไฟฉาย
ขนาด D 1.5 V
- มีระบบ Safety Valve ตัดแก๊สอัตโนมัติ
- มีห้องสำหรับยึดสายแก๊ส ทั้งซ้ายและขวา

ปกติ 8,000.-
พิเศษ 5,990.-



MX7825C



- ฐานสแตนเลส สตีล
- 2 หัวเตา ทำจากทองเหลืองคุณภาพสูง
เปลวไฟแรงพิเศษ
ซ้าย : เปลวไฟ 2 ชั้น กำลังไฟ 5,000 วัตต์
ขวา : เปลวไฟ 2 ชั้น กำลังไฟ 5,000 วัตต์
- ระบบจุดแก๊สอิเล็กทรอนิกส์โดยใช้ถ่านไฟฉาย
ขนาด D 1.5V
- มีระบบ Safety Valve ตัดแก๊สอัตโนมัติ
- ตะแกรงรองภาชนะเหล็กหล่อ

ปกติ 13,500.-
พิเศษ 9,990.-



NEW ARRIVAL!**V7863TR**

ปกติ 14,200.-

พิเศษ 10,990.-

- เตาแก๊สชนิดติดตั้งในเฟอร์นิเจอร์
- ฐานกระจก Strong Fiber Mesh Tempered glass กระจกที่มี ความแข็งแรงพิเศษ เจียรระโนขอบ 4 ด้าน
- 2 หัวเตาทองเหลือง
ซ้าย : เปลวไฟ 3 ชั้น กำลังไฟ 6,400 วัตต์
ขวา : เปลวไฟ 3 ชั้น กำลังไฟ 6,400 วัตต์
- นวัตกรรม Triple Ring เปลวไฟ 3 ชั้น ปรับเปลวไฟได้ละเอียดให้เหมาะกับทุกเมนู พิเศษ! เปลวไฟพร้อมกันได้ทั้ง 3 วง กระจายได้ทั่วทั้งภาชนะ

- ตะแกรงรองภาชนะเหล็กเคลือบสีเหล็กหล่อ
- ตะแกรงรองภาชนะ สำหรับวางภาชนะ ขนาดเล็ก 2 ชั้น
- ควบคุมด้วยปุ่มลูกบิดสีดำดีไซน์สวยงาม เอกสิทธิ์เฉพาะ MEX
- ระบบจุดแก๊สอิเล็กทรอนิกส์อัตโนมัติ โดยใช้ก๊าซโพรเพน ขนาด D 2 x 1.5 Volt
- มีระบบ Safety Valve ตัดแก๊สอัตโนมัติ
- **แถมฟรี!** กระจกบังนํ้า MEX รุ่น MP10128

**NEW ARRIVAL!****V7828MHR**

ปกติ 13,500.-

พิเศษ 8,990.-

- เตาแก๊สชนิดติดตั้งในเฟอร์นิเจอร์ พร้อมงานสะท้อนความร้อน
- ฐานกระจก Strong Fiber Mesh Tempered glass กระจกที่มี ความแข็งแรงพิเศษ เจียรระโนขอบ 4 ด้าน
- 2 หัวเตาทองเหลือง
ซ้าย : เปลวไฟ 2 ชั้น กำลังไฟ 4,500 วัตต์
ขวา : เปลวไฟ 2 ชั้น กำลังไฟ 4,500 วัตต์
- งานสะท้อนความร้อนทำจากเหล็กเคลือบสีช่วยเพิ่มประสิทธิภาพ ในการให้ความร้อนตรงสู่ภาชนะได้ดีขึ้น

- ตะแกรงรองภาชนะเหล็กเคลือบสีเหล็กหล่อ
- ตะแกรงรองภาชนะ สำหรับวางภาชนะ ขนาดเล็ก 2 ชั้น
- ควบคุมด้วยปุ่มลูกบิดสีดำดีไซน์สวยงาม เอกสิทธิ์เฉพาะ MEX
- ระบบจุดแก๊สอิเล็กทรอนิกส์อัตโนมัติ โดยใช้ก๊าซโพรเพน ขนาด D 2 x 1.5 Volt
- มีระบบ Safety Valve ตัดแก๊สอัตโนมัติ

V7812MHR

- เตาแก๊สชนิดติดตั้งในเฟอร์นิเจอร์ พร้อมงานสะท้อนความร้อน
- ฐานกระจก Strong Fiber Mesh Tempered glass กระจกที่มี ความแข็งแรงพิเศษ เจียรระโนขอบ 4 ด้าน
- หัวเตาแก๊สเปลวไฟพิเศษ "Lotus Flame" เปลวไฟใหญ่ยาว โค้งเว้าตรงกลางคล้ายรูปดอกบัว
- 2 หัวเตา ทำจากทองเหลืองคุณภาพสูง
ซ้าย : เปลวไฟ 2 ชั้น กำลังไฟ 4,800 วัตต์
ขวา : เปลวไฟ 2 ชั้น กำลังไฟ 4,800 วัตต์
- งานสะท้อนความร้อนเหล็กเคลือบสีเหล็กหล่อ ช่วยเพิ่มประสิทธิภาพในการให้ความร้อน ตรงสู่ภาชนะได้ดีขึ้น
- ตะแกรงรองภาชนะเหล็กเคลือบสีเหล็กหล่อ
- ระบบจุดแก๊สอิเล็กทรอนิกส์ โดยใช้กํานโพรเพนขนาด D 1.5V
- มีระบบ Safety Valve ตัดแก๊สอัตโนมัติ

ปกติ 12,500.-

พิเศษ 8,990.-**V2772MHR**

- เตาแก๊สชนิดติดตั้งในเฟอร์นิเจอร์ พร้อมงานสะท้อนความร้อน
- ฐานกระจก Strong Fiber Mesh Tempered glass กระจกที่มี ความแข็งแรงพิเศษ เจียรระโนขอบ 4 ด้าน
- หัวเตาแก๊ส "BONFIRE" เปลวไฟแรง พิเศษ พุ่งตรงสู่ภาชนะคล้ายกองไฟ
- 2 หัวเตา ทำจากทองเหลืองรมดำ
ซ้าย : เปลวไฟ 2 ชั้น กำลังไฟ 5,000 วัตต์
ขวา : เปลวไฟ 2 ชั้น กำลังไฟ 5,000 วัตต์
- งานสะท้อนความร้อนเหล็กเคลือบสีเหล็กหล่อ ช่วยเพิ่มประสิทธิภาพในการให้ความร้อน ตรงสู่ภาชนะได้ดีขึ้น
- ตะแกรงรองภาชนะเหล็กเคลือบสีเหล็กหล่อ
- ระบบจุดแก๊สอิเล็กทรอนิกส์โดยใช้กํานโพรเพนขนาด D 1.5V
- มีระบบ Safety Valve ตัดแก๊สอัตโนมัติ

ปกติ 11,000.-

พิเศษ 7,990.-

Glass Base Gas Hob

เตาแก๊สฐานกระจก Tempered Glass ชนิดติดตั้งในเฟอร์นิเจอร์

V7835C



- เตาแก๊สชนิดติดตั้งในเฟอร์นิเจอร์
- ฐานกระจก Strong Fiber Mesh Tempered glass กระจกที่มี ความแข็งแรงพิเศษ เจริญระโนขอบ 4 ด้าน
- 3 หัวเตาทองเหลืองคุณภาพสูง ไฟแรงพิเศษ ซ้าย : เปลวไฟ 2 ชั้น กำลังไฟ 5,000 วัตต์
ขวา : เปลวไฟ 2 ชั้น กำลังไฟ 5,000 วัตต์
กลาง : เปลวไฟ 2 ชั้น กำลังไฟ 1,350 วัตต์
- ระบบจุดแก๊สอิเล็กทรอนิกส์ โดยใช้ถ่านไฟฉายขนาด D 1.5V
- มีระบบ Safety Valve ตัดแก๊สอัตโนมัติ
- ตะแกรงรองภาชนะเหล็กหล่อ

ปกติ 15,000.-
พิเศษ 10,990.-



More details and review on website



V7825C



- เตาแก๊สชนิดติดตั้งในเฟอร์นิเจอร์
- ฐานกระจก Strong Fiber Mesh Tempered glass กระจกที่มี ความแข็งแรงพิเศษ เจริญระโนขอบ 4 ด้าน
- 2 หัวเตาทองเหลืองคุณภาพสูง ไฟแรงพิเศษ ซ้าย : เปลวไฟ 2 ชั้น กำลังไฟ 5,000 วัตต์
ขวา : เปลวไฟ 2 ชั้น กำลังไฟ 5,000 วัตต์
- ระบบจุดแก๊สอิเล็กทรอนิกส์ โดยใช้ถ่านไฟฉายขนาด D 1.5V
- มีระบบ Safety Valve ตัดแก๊สอัตโนมัติ
- ตะแกรงรองภาชนะเหล็กหล่อ

ปกติ 13,500.-
พิเศษ 9,990.-



V4731M



- เตาแก๊สชนิดติดตั้งในเฟอร์นิเจอร์
- ฐานกระจก Tempered glass คุณภาพสูง
- 2 หัวเตาทองเหลือง
ซ้าย : เปลวไฟ 2 ชั้น กำลังไฟ 4,800 วัตต์
ขวา : เปลวไฟ 2 ชั้น กำลังไฟ 4,800 วัตต์
- ตะแกรงรองภาชนะเหล็กเคลือบสี
- ตะแกรงรองภาชนะสำหรับวางภาชนะขนาดเล็ก 1 ชั้น
- ควบคุมด้วยปุ่มลูกบิดดีไซน์สวยงาม เอกลักษณ์เฉพาะ MEX
- ระบบจุดแก๊สอิเล็กทรอนิกส์ โดยใช้ถ่านไฟฉาย ขนาด D 1.5V
- มีระบบ Safety Valve ตัดแก๊สอัตโนมัติ
- มีหัวสำหรับยึดสายแก๊ส ทั้งซ้าย และขวา

ปกติ 8,000.-
พิเศษ 5,990.-



V712M



- เตาแก๊สชนิดติดตั้งในเฟอร์นิเจอร์
- ฐานกระจก Tempered glass คุณภาพสูง
- 2 หัวเตา สแตนเลส สตีล สมดำ
- ซ้าย : เปลวไฟ 2 ชั้น กำลังไฟ 4,500 วัตต์
- ขวา : เปลวไฟ 2 ชั้น กำลังไฟ 4,500 วัตต์
- นวัตกรรม "TOP SPIN POWER" เปลวไฟที่หมุนวนและพุ่งตรงสู่ภาชนะ ให้ความร้อนได้อย่างมีประสิทธิภาพ
- ตะแกรงรองภาชนะเหล็กเคลือบสี
- ตะแกรงรองภาชนะขนาดเล็ก
- ควบคุมด้วยปุ่มลูกบิดดีไซน์สวยงาม จับถนัดมือ
- ระบบจุดแก๊สอิเล็กทรอนิกส์ โดยใช้ถ่านไฟฉาย ขนาด D 1.5V
- มีระบบ Safety Valve ตัดแก๊สอัตโนมัติ

ปกติ 7,500.-
พิเศษ 5,590.-



Hob Accessories

อุปกรณ์เสริมสำหรับเตา

หัวปรับความดันแก๊สปีโตรเลียมเหลวชนิดความดันต่ำที่มีความดันขาออก 35 มิลลิบาร์ เหมาะสำหรับใช้ร่วมกับเตาแก๊สชนิดติดตั้งในเฟอร์นิเจอร์และเตาแก๊สที่ใช้ในบ้านทั่วไป ทำให้เตาแก๊สให้ความร้อนได้ดี มีอัตราการความสิ้นเปลืองแก๊สต่ำ

Tips : เตาแก๊สที่ใช้ในบ้าน ต้องใช้หัวปรับความดันแก๊สชนิดความดันต่ำ มีความดัน 35 mbar หรือ 0.5 psi เท่านั้น การใช้หัวปรับความดันผิดประเภทอาจก่อให้เกิดอันตรายได้



SPR37S GH

- หัวปรับความดันแก๊ส พร้อมเกจวัดความดัน และวาล์วนิรภัย
- สายแก๊ส PVC ความยาว 2 เมตร
 - เข็มวัดรัศมีสาย 2 ชั้น

ปกติ 1,300.-
พิเศษ 860.-



SPR37S FH

- หัวปรับความดันแก๊ส พร้อมวาล์วนิรภัย
- สายแก๊ส PVC ความยาว 2 เมตร
 - เข็มวัดรัศมีสาย 2 ชั้น

ปกติ 1,000.-
พิเศษ 650.-

SPR37S

- หัวปรับความดันแก๊สพร้อมวาล์วนิรภัย



ปกติ 700.-
พิเศษ 455.-



A093 SCRAPER

เครื่องมือทำความสะอาดฐานเตาเซรามิก เมื่อมีคราบอาหารติดที่ฐานเตาเซรามิก

ราคา 680.-



A117

ใบมีดสแตนเลส สตีล สำหรับเปลี่ยนเครื่องมือทำความสะอาดบรรจุกล่อง: 10 ใบ

ราคา 280.-



03

| Hood

Sophisticated in design,
very efficient in use

Cooker Hood

เครื่องดูดควัน METRIX

METRIX

PLANA BL

- เครื่องดูดควันแบบติดตั้งบนท็อปเฟอร์นิเจอร์ (Down Draft) ดีไซน์เหนือระดับด้วยเทคโนโลยีล่าสุด
- แผงดูดควันเลื่อนขึ้น-ลงได้
- มอเตอร์ดูดควัน 275 วัตต์
- กำลังดูดอากาศสุทธิสูงสุด 710 ลบ.ม./ชม. (IEC: EN61591)
- ควบคุมการทำงานแบบสัมผัสบนแผง Perimeter กระจกนิรภัยสีดำ
- ปรับระดับความแรงได้ 4 ระดับ ระดับแรงพิเศษ 10 นาที
- ทำงานเงียบเพียง 70 เดซิเบลเมื่อปรับระดับความแรงสูงสุด (IEC: EN60704-3)
- สามารถตั้งเวลาปิดเครื่องล่วงหน้าได้ 30 นาที
- มีระบบ Room Comfort Mode ระบายอากาศภายในห้องครัวอย่างช้าๆ ตั้งเวลาทำงานได้ถึง 24 ชม.
- มีระบบแจ้งเตือนเมื่อถึงเวลาทำความสะอาดฟิลเตอร์
- ไฟส่องสว่างแบบ LED
- ครอบติดตั้งกับตู้ครัวที่มีความลึกอย่างน้อย 80 ซม.
- อัตราการกินไฟสูงสุด 290 วัตต์
- ผลิตจากประเทศอิตาลี

ปกติ 96,000.-

พิเศษ 76,800.-



MADE IN ITALY

ISOLA RO



- เครื่องดูดควันทรงโฉบ ขนาด ๑ 37 ซม. ชนิดแขวนกลางห้อง สแตนเลส สตีล
- ควบคุมการทำงานด้วยปุ่มกดแบบอิเล็กทรอนิกส์
- มอเตอร์ดูดควันขนาดใหญ่ 250 วัตต์
- กำลังดูดอากาศรวมสูงสุด 1,050 ลบ.ม./ชม. สุทธิสูงสุด 812 ลบ.ม./ชม.
- ปรับระดับความแรงได้ 3 ระดับ และระดับแรงพิเศษ 1 ระดับ
- มีระบบ Perimeter Ventilation System เพื่อเพิ่มประสิทธิภาพในการควบคุมการดูดอากาศ
- ไฟส่องสว่างแบบ LED 2 ดวง
- ใช้ได้ 2 ระบบ หมุนเวียนภายในและดูดอากาศออกภายนอกอาคาร
- อัตราการกินไฟสูงสุด 250 วัตต์
- ผลิตจากประเทศอิตาลี

ปกติ 56,000.-

พิเศษ 37,900.-

MADE IN ITALY



DOPPIO BL



- เครื่องดูดควันแบบทรงโฉบติดตั้งผนัง โครงสร้างสแตนเลส สตีล
- ควบคุมการทำงานแบบสัมผัสบนแผง Perimeter กระจกนิรภัยสีดำ
- มอเตอร์ดูดควัน 250 วัตต์
- กำลังดูดอากาศสุทธิสูงสุด 690 ลบ.ม./ชม. (IEC: EN61591)
- ปรับระดับความแรงได้ 4 ระดับ และระดับแรงพิเศษ Intensive 10 นาที
- ทำงานเงียบเพียง 70 เดซิเบลเมื่อปรับระดับความแรงสูงสุด (IEC: EN60704-3)
- สามารถตั้งเวลาปิดเครื่องล่วงหน้าได้ 30 นาที
- ไฟส่องสว่างแบบฮาโลเจน 2 ดวง
- อัตราการกินไฟสูงสุด 290 วัตต์
- ผลิตจากประเทศอิตาลี

ปกติ 44,500.-

พิเศษ 35,600.-

MADE IN ITALY



Symbol guideline:



ควบคุมการทำงานด้วยระบบสัมผัส



ระบบทำงานอัตโนมัติเพียงเลื่อนแผงกันด้านหน้าออกมา



ระบบแจ้งเตือนเมื่อถึงเวลาทำความสะอาดฟิลเตอร์



ระบบดูดอากาศออกภายนอก



ควบคุมการทำงานด้วยปุ่มกดอิเล็กทรอนิกส์



ระบบเลื่อนแผงเครื่องดูดควันขึ้น-ลงจากท็อปเฟอร์นิเจอร์



ระบบระบายอากาศในห้องสูงสุด 24 ชม.



ระบบหมุนเวียนอากาศ



ควบคุมการทำงานผ่านรีโมทคอนโทรล



ตั้งเวลาปิดเครื่องล่วงหน้าอัตโนมัติ



Triphase Motor



ควบคุมการทำงานผ่านรีโมทคอนโทรล



การทำงานเงียบแม้เปิดความแรงสูงสุด



ระบบหมุนเวียนอากาศ



BAFFLE FILTER CHIMNEY HOOD

HONEY COMB BAFFLE FILTER 3 ชั้น

ฟิลเตอร์พิเศษแบบวางเอียง
พร้อมรางรับน้ำมัน

MEX ออกแบบ BAFFLE FILTER โดยเพิ่มตะแกรง
โปร่งชั้นที่ 3 อยู่ตรงกลาง จึงเพิ่มผิวสัมผัสให้ดักจับ
ไอน้ำมันได้อย่างมีประสิทธิภาพสูงสุด และยังปรับ
BAFFLE FILTER ให้เป็นมุมเอียง เพื่อให้ไขมันที่ไหล
ลงมายังรางรับน้ำมันด้านล่างได้สะดวก และรางรับ
น้ำมันยังสามารถถอดออกทำความสะอาดได้ง่าย



Baffle Filter Chimney Hood

เครื่องดูดควันชนิดตีคผนัง แบบ Baffle Filter

K637BFX90



- เครื่องดูดควันดีไซน์โมเดิร์น ทรงกล่อง สเตนเลส สตีล
- ด้านหน้ากระจกนิรภัยสีดำ
- มอเตอร์อลูมิเนียมอัลลอยด์ขนาดใหญ่ 380 วัตต์ ทนความร้อนสูง ไม่ขึ้นสนิม
- กำลังดูดอากาศรวมสูงสุด 1,188 ลบ.ม./ชม. | สุกี้สูงสุด 950 ลบ.ม./ชม.
- แผ่นกรองไอน้ำมัน Honey Comb Baffle Filter สเตนเลส สตีล 3 ชั้น
- รางรองรับน้ำมันสามารถถอดล้างทำความสะอาดได้ง่าย
- ปรับระดับความแรงได้ 4 ระดับ
- สามารถตั้งเวลาปิดเครื่องล่วงหน้าได้ 3 และ 7 นาที
- ไฟส่องสว่างแบบ LED 2 ดวง
- อัตราการกินไฟสูงสุด 386 วัตต์



More details and review on website

ปกติ 22,000.-
พิเศษ 17,900.-



K638BFX90



- เครื่องดูดควันดีไซน์โมเดิร์น ทรงกล่องสเตนเลส สตีล
- ด้านหน้ากระจกนิรภัยสีดำขอบเงา
- มอเตอร์อลูมิเนียมอัลลอยด์ขนาดใหญ่ 380 วัตต์ ใบพัดเหล็กทนทาน
- กำลังดูดอากาศรวมสูงสุด 1,188 ลบ.ม./ชม. | สุกี้สูงสุด 950 ลบ.ม./ชม.
- แผ่นกรองไอน้ำมัน Honey Comb Baffle Filter สเตนเลส สตีล 3 ชั้น
- รางรองรับน้ำมันสามารถถอดล้างทำความสะอาดได้ง่าย
- ปรับระดับความแรงได้ 4 ระดับ
- สามารถตั้งเวลาปิดเครื่องล่วงหน้าได้ 3 และ 7 นาที
- ไฟส่องสว่างแบบ LED 2 ดวง
- อัตราการกินไฟสูงสุด 382 วัตต์

ปกติ 21,000.-
พิเศษ 15,900.-



K611BFX90



- เครื่องดูดควันทรงระฆังสเตนเลส สตีล
- มอเตอร์อลูมิเนียมอัลลอยด์ขนาดใหญ่ 380 วัตต์ทนความร้อนสูง ไม่ขึ้นสนิม
- กำลังดูดอากาศรวมสูงสุด 1,188 ลบ.ม./ชม. | สุกี้สูงสุด 950 ลบ.ม./ชม.
- แผ่นกรองไอน้ำมัน Honey Comb Baffle Filter สเตนเลส สตีล 3 ชั้น
- รางรองรับน้ำมันสามารถถอดล้างทำความสะอาดได้ง่าย
- ปรับระดับความแรงได้ 3 ระดับ
- ไฟส่องสว่างแบบ LED 2 ดวง
- มี Carbon Filter สำหรับระบบหมุนเวียน
- อัตราการกินไฟสูงสุด 382 วัตต์



More details and review on website

ปกติ 17,500.-
พิเศษ 14,900.-



KV7118BFX90



- เครื่องดูดควันทรงระฆังสเตนเลส สตีล
- มอเตอร์อลูมิเนียมอัลลอยด์ขนาดใหญ่ 380 วัตต์ ทนความร้อนสูง ไม่ขึ้นสนิม
- กำลังดูดอากาศรวมสูงสุด 1,188 ลบ.ม./ชม. | สุกี้สูงสุด 950 ลบ.ม./ชม.
- แผ่นกรองไอน้ำมัน Honey Comb Baffle Filter สเตนเลส สตีล 3 ชั้น
- รางรองรับน้ำมันสามารถถอดล้างทำความสะอาดได้ง่าย
- ปรับระดับความแรงได้ 3 ระดับ
- ไฟส่องสว่างแบบ LED 2 ดวง
- อัตราการกินไฟสูงสุด 382 วัตต์

ปกติ 17,500.-
พิเศษ 13,900.-



Baffle Filter Chimney Hood

เครื่องดูดควันชนิดติดผนัง แบบ Baffle Filter

NEW ARRIVAL!

K638BFB90



- เครื่องดูดควันดีไซน์โมเดิร์น ทรงกล่อง สีดำ
- ด้านหน้ากระจกนิรภัยสีดำขอบเงาเรียบ
- มอเตอร์อลูมิเนียมอัลลอยด์ขนาดใหญ่ 380 วัตต์ ใบพัดเหล็กทนทาน
- กำลังดูดอากาศรวมสูงสุด 1,188 ลบ.ม./ชม. | สุทธิสูงสุด 950 ลบ.ม./ชม.
- แผ่นกรองไอน้ำแบบ Honey Comb Baffle Filter 3 ชั้น
- รางรองรับน้ำมันสามารถถอดล้างทำความสะอาดได้ง่าย
- ปรับระดับความแรงได้ 4 ระดับ
- สามารถตั้งเวลาปิดเครื่องล่วงหน้าได้ 3 และ 7 นาที
- ไฟส่องสว่างแบบ LED 2 ดวง
- อัตราการกินไฟสูงสุด 382 วัตต์

ปกติ 21,000.-

พิเศษ 15,900.-



Chimney Hood

เครื่องดูดควันชนิดติดผนัง

NEW ARRIVAL!

KV737B90



- เครื่องดูดควันทรงระฆัง ทรงกระจกโค้ง สีดำ
- มอเตอร์อลูมิเนียมอัลลอยด์ขนาดใหญ่ 380 วัตต์
- กำลังดูดอากาศรวมสูงสุด 1,188 ลบ.ม./ชม. สุทธิสูงสุด 950 ลบ.ม./ชม.
- ฟิลเตอร์อลูมิเนียมขนาดใหญ่พิเศษ 5 ชั้น
- ปรับระดับความแรงได้ 3 ระดับ
- สามารถตั้งเวลาปิดเครื่องล่วงหน้าได้ 3 นาที และ 7 นาที
- ไฟส่องสว่างแบบ LED Bar
- อัตราการกินไฟสูงสุด 385 วัตต์

ปกติ 18,000.-

พิเศษ 11,900.-



NEW ARRIVAL!

K634B90



- เครื่องดูดควันดีไซน์โมเดิร์น ทรงกล่อง สีดำ
- มอเตอร์อลูมิเนียมอัลลอยด์ขนาดใหญ่ 380 วัตต์ ทนความร้อนสูง ไม่ขึ้นสนิม
- กำลังดูดอากาศรวมสูงสุด 1,188 ลบ.ม./ชม. สุทธิสูงสุด 950 ลบ.ม./ชม.
- ฟิลเตอร์อลูมิเนียม 5 ชั้น
- ปรับระดับความแรงได้ 4 ระดับ
- ตั้งเวลาปิดเครื่อง ล่วงหน้าได้ 3 และ 7 นาที
- ไฟส่องสว่างแบบ LED 2 ดวง
- อัตราการกินไฟสูงสุด 382 วัตต์

ปกติ 19,500.-

พิเศษ 14,900.-



NEW ARRIVAL!

K634B60



- เครื่องดูดควันดีไซน์โมเดิร์น ทรงกล่อง สีดำ
- มอเตอร์อลูมิเนียมอัลลอยด์ 330 วัตต์ ทนความร้อนสูง ไม่ขึ้นสนิม
- กำลังดูดอากาศรวมสูงสุด 1,050 ลบ.ม./ชม. สุทธิสูงสุด 850 ลบ.ม./ชม.
- ฟิลเตอร์อลูมิเนียม 5 ชั้น
- ปรับระดับความแรงได้ 4 ระดับ
- ตั้งเวลาปิดเครื่อง ล่วงหน้าได้ 3 และ 7 นาที
- ไฟส่องสว่างแบบ LED 2 ดวง
- อัตราการกินไฟสูงสุด 332 วัตต์

ปกติ 18,500.-

พิเศษ 13,900.-



NEW ARRIVAL!

K633B90



- เครื่องดูดควันดีไซน์โมเดิร์น ทรงกล่อง สีดำ
- มอเตอร์ดูดควัน 330 วัตต์
- กำลังดูดอากาศรวมสูงสุด 1,050 ลบ.ม./ชม. สุทธิสูงสุด 850 ลบ.ม./ชม.
- ฟิลเตอร์อลูมิเนียมขนาดใหญ่พิเศษ 5 ชั้น
- ปรับระดับความแรงได้ 3 ระดับ
- ตั้งเวลาปิดเครื่อง ล่วงหน้าได้ 3 และ 7 นาที
- ไฟส่องสว่างแบบ LED 2 ดวง
- อัตราการกินไฟสูงสุด 332 วัตต์

ปกติ 15,000.-

พิเศษ 10,900.-



FLAWLESS BLACK

Tweet Design

เครื่องดูดควันที่มีสไตล์ มาพร้อมความสวยงามของกระจกดำเต็มบานพร้อมมอเตอร์ประสิทธิภาพสูง จากผู้ผลิตชั้นนำในยุโรป



สามารถเปิดทางออกเพื่อเพิ่มประสิทธิภาพการดูดควัน และกรองไอน้ำมันได้ตั้งขึ้น หรือการถอดทำความสะอาดฟิลเตอร์ได้ใช้คีย์พร้อมรับแรงดันการเปิด-ปิด

- เครื่องดูดควัน สีดำ เรียบหรูมีสไตล์
- หน้ากระจกนิรภัยสีดำ โครงสร้างปล่องควัน สแตนเลส สตีล
- มอเตอร์ดูดควัน 250 วัตต์
- กำลังดูดอากาศรวมสูงสุด 1,015 ลบ.ม./ชม. สุทธิสูงสุด 812 ลบ.ม./ชม.
- ฟิลเตอร์อลูมิเนียม
- ปรับระดับความแรงได้ 3 ระดับ และระดับแรงพิเศษ 10 นาที
- ไฟส่องสว่างแบบ LED 2 ดวง
- อัตราการกินไฟสูงสุด 252 วัตต์
- ผลิตจากยุโรป

TWEET 90B



More details and review on website

ปกติ 23,500.-
พิเศษ 16,900.-



TWEET 60B



More details and review on website

ปกติ 20,500.-
พิเศษ 14,900.-



Chimney Hood

เครื่องดูดควันชนิดตีคผนัง

KC928X90

- เครื่องดูดควันทรงกล่อง หน้ากระจกสีดำ สแตนเลส สตีล
- มอเตอร์ 200 วัตต์
- กำลังดูดอากาศรวมสูงสุด 1,020 ลบ.ม./ชม.
- แผ่นกรองไอน้ำมัน Baffle Filter สแตนเลส สตีล
- พร้อมถ้วยรับน้ำมันที่สามารถถอดล้างทำความสะอาดได้ง่าย
- ปรับระดับความแรงได้ 3 ระดับ



- สามารถตั้งเวลาปิดเครื่องล่วงหน้าได้ 3 และ 7 นาที
- ไฟส่องสว่างแบบ LED 2 ดวง
- อัตราการกินไฟสูงสุด 202 วัตต์

ปกติ 25,000.-
พิเศษ 17,900.-



KC927X90

- เครื่องดูดควันทรงกล่อง สแตนเลส สตีล
- มอเตอร์ 230 วัตต์
- กำลังดูดอากาศรวมสูงสุด 900 ลบ.ม./ชม.
- แผ่นกรองไอน้ำมัน Baffle Filter สแตนเลส สตีล
- พร้อมถ้วยรับน้ำมันที่สามารถถอดล้างทำความสะอาดได้ง่าย
- ปรับระดับความแรงได้ 3 ระดับ



- สามารถตั้งเวลาปิดเครื่องล่วงหน้าได้ 3 และ 7 นาที
- ไฟส่องสว่างแบบ LED 2 ดวง
- อัตราการกินไฟสูงสุด 232 วัตต์

ปกติ 20,000.-
พิเศษ 15,900.-



Chimney Hood

เครื่องดูดควันชนิดคิพผนัง

K634XS90



- เครื่องดูดควันดีไซน์โมเดิร์น ทรงกล่องสเตนเลส สตีล
- มอเตอร์อลูมิเนียมอัลลอยด์ขนาดใหญ่ 380 วัตต์ ทนความร้อนสูง ไม่ขึ้นสนิม
- กำลังดูดอากาศรวมสูงสุด 1,188 ลบ.ม./ชม. สุทธิสูงสุด 950 ลบ.ม./ชม.

- ฟิลเตอร์อลูมิเนียม 5 ชั้น
- ปรับระดับความแรงได้ 4 ระดับ
- ตั้งเวลาปิดเครื่องล่วงหน้าได้ 3 และ 7 นาที
- ไฟส่องสว่างแบบ LED 2 ดวง
- อัตราการกินไฟสูงสุด 382 วัตต์

ปกติ 19,500.-

พิเศษ 14,900.-



More details and review on website



K634XS60



- เครื่องดูดควันดีไซน์โมเดิร์น ทรงกล่อง สเตนเลส สตีล
- มอเตอร์อลูมิเนียมอัลลอยด์ 330 วัตต์ ทนความร้อนสูง ไม่ขึ้นสนิม
- กำลังดูดอากาศรวมสูงสุด 1,050 ลบ.ม./ชม. สุทธิสูงสุด 850 ลบ.ม./ชม.

- ฟิลเตอร์อลูมิเนียม 5 ชั้น
- ปรับระดับความแรงได้ 4 ระดับ
- ตั้งเวลาปิดเครื่องล่วงหน้าได้ 3 และ 7 นาที
- ไฟส่องสว่างแบบ LED 2 ดวง
- อัตราการกินไฟสูงสุด 332 วัตต์

ปกติ 18,500.-

พิเศษ 13,900.-



KV738X90-1



KV737X90-1



- เครื่องดูดควันทรงโฉบทรงกระจกโค้ง
- มอเตอร์อลูมิเนียมอัลลอยด์ขนาดใหญ่ 380 วัตต์ ทนความร้อนสูง ไม่ขึ้นสนิม
- กำลังดูดอากาศรวมสูงสุด 1,188 ลบ.ม./ชม. สุทธิสูงสุด 950 ลบ.ม./ชม.
- ฟิลเตอร์อลูมิเนียมขนาดใหญ่พิเศษ 5 ชั้น
- ปรับระดับความแรงได้ 3 ระดับ
- สามารถตั้งเวลาปิดเครื่องล่วงหน้าได้ 3 นาที และ 7 นาที
- ไฟส่องสว่างแบบ LED Bar
- อัตราการกินไฟสูงสุด 385 วัตต์

ปกติ 16,500.-

พิเศษ 9,990.-



ปกติ 17,500.-

พิเศษ 9,990.-



More details and review on website

KF1610X90AL



- เครื่องดูดควันทรงโฉบสเตนเลส สตีล
- มอเตอร์อลูมิเนียมอัลลอยด์ 340 วัตต์
- กำลังดูดอากาศรวมสูงสุด 1,200 ลบ.ม./ชม. สุทธิสูงสุด 1,000 ลบ.ม./ชม.
- ฟิลเตอร์อลูมิเนียม

- ปรับระดับความแรงได้ 3 ระดับ
- ไฟส่องสว่างฮาโลเจน 2 ดวง
- อัตราการกินไฟสูงสุด 380 วัตต์
- ผลิตจากยุโรป

ปกติ 17,000.-

พิเศษ 13,900.-



K631X90



- เครื่องดูดควันทรงโฉบสเตนเลส สตีล
- มอเตอร์อลูมิเนียมอัลลอยด์ขนาดใหญ่ 380 วัตต์ ทนความร้อนสูง ไม่ขึ้นสนิม
- กำลังดูดอากาศรวมสูงสุด 1,188 ลบ.ม./ชม. สุทธิสูงสุด 950 ลบ.ม./ชม.
- ฟิลเตอร์อลูมิเนียม 5 ชั้น

- ปรับระดับความแรงได้ 3 ระดับ
- ไฟส่องสว่างแบบ LED 2 ดวง
- อัตราการกินไฟสูงสุด 382 วัตต์

ปกติ 16,500.-

พิเศษ 9,990.-





CEILING HOOD

ROOM FRESHENER
เติมเต็มความสมบูรณ์
ให้กับห้องครัวด้วย Ceiling hood

ระบายอากาศออกนอกห้องครัว ให้มีความสะอาด
สดชื่น ด้วยการติดตั้งช่องบนฝ้า ช่วยให้มี
ความสวยงามมากขึ้น และเป็นการตกแต่งห้องครัว
ที่สวยงาม แบบ minimalist



KBM60W120

- เครื่องดูดควันแบบติดฝ้าเพดาน พร้อมมอเตอร์ในตัว
- ขอบและหน้ากระดานสีทึบสีเทา สวยงามไม่มีสไตล์
- มอเตอร์ดูดควัน 400 วัตต์
- กำลังดูดอากาศรวมสูงสุด 1,200 ลบ.ม./ชม.
- กำลังดูดสุทธิสูงสุด 1,000 ลบ.ม./ชม.
- มี Remote Control ควบคุมการทำงาน
- ไฟส่องสว่างแบบ LED Bar 2 ดวง (2 x 7 วัตต์)

*สอบถามรายละเอียดเงื่อนไขการติดตั้งก่อนการสั่งซื้อ

ปกติ 82,000.-
พิเศษ 54,900.-



Island Hood

เครื่องดูดควันระโงมกลางห้อง

IS901X90



- เครื่องดูดควันระโงมกลางห้องสแตนเลส สตีล และกระจกตรง
- มอเตอร์อลูมิเนียมอัลลอยด์ขนาดใหญ่ 380 วัตต์
- กำลังดูดอากาศรวมสูงสุด 1,188 ลบ.ม./ชม. สุทธิสูงสุด 950 ลบ.ม./ชม.
- ควบคุมการทำงานด้วย Remote Control
- ไฟส่องสว่างแบบ LED 4 ดวง
- อัตราการกินไฟสูงสุด 392 วัตต์
- ควบติดตั้งกับฝ้าเพดานสูงไม่เกิน 247 ซม.

ปกติ 48,000.-

พิเศษ 37,900.-



IS7010X90



- เครื่องดูดควันระโงมกลางห้องทรงกล่องสแตนเลส สตีล
- มอเตอร์ดูดควันขนาดใหญ่ 340 วัตต์
- กำลังดูดอากาศรวมสูงสุด 1,200 ลบ.ม./ชม. สุทธิสูงสุด 1,000 ลบ.ม./ชม.
- ควบคุมการทำงานแบบ Soft Touch Electronic Control
- ปรับระดับความแรงได้ 3 ระดับ และระดับแรงพิเศษ Intensive 10 นาที
- ไฟส่องสว่างแบบ LED 4 ดวง
- อัตราการกินไฟสูงสุด 344 วัตต์
- ควบติดตั้งกับฝ้าเพดานสูงไม่เกิน 286 ซม.
- ผลิตจากประเทศอิตาลี

ปกติ 42,500.-

พิเศษ 33,900.-



IS738XS90

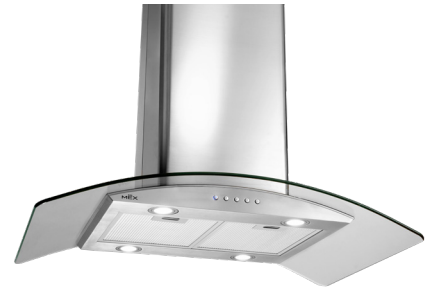

- เครื่องดูดควันระโงมกลางห้องสแตนเลส สตีล และกระจกโค้งสวย
- มอเตอร์อลูมิเนียมอัลลอยด์ขนาดใหญ่ 380 วัตต์
- กำลังดูดอากาศรวมสูงสุด 1,188 ลบ.ม./ชม. สุทธิสูงสุด 950 ลบ.ม./ชม.
- ปรับระดับความแรงได้ 3 ระดับ
- สามารถตั้งเวลาปิดเครื่องล่วงหน้าได้ 3 6 9 12 และ 15 นาที
- ไฟส่องสว่างแบบ LED 4 ดวง
- อัตราการกินไฟสูงสุด 386 วัตต์
- ควบติดตั้งกับฝ้าเพดานสูงไม่เกิน 276 ซม.

ปกติ 36,500.-

พิเศษ 28,900.-



Standard Hood

เครื่องดูดควันมาตรฐาน

2740X60 (60 cm.) | 2740X90 (90 cm.)

- เครื่องดูดควันมาตรฐานสแตนเลส สตีล
- มอเตอร์ดูดควัน 125 วัตต์ 2 ตัว
- กำลังดูดอากาศรวมสูงสุด 520 ลบ.ม./ชม. สุทธิสูงสุด 460 ลบ.ม./ชม.
- ฟิลเตอร์อลูมิเนียมกรองไอน้ำมัน > รุ่น 2740X60 - 2 ชั้น > รุ่น 2740X90 - 3 ชั้น
- ปรับระดับความแรงมอเตอร์ได้ 3 ระดับ
- ไฟส่องสว่างแบบ LED 2 ดวง (2 x 4 วัตต์)
- สามารถใช้ระบบหมุนเวียนภายในได้
- อัตราการกินไฟสูงสุด 258 วัตต์
- ผลิตจากยุโรป



2740X60

ปกติ 9,500.-

พิเศษ 5,990.-



2740X90

ปกติ 10,900.-

พิเศษ 6,990.-



2950X60 (60 cm.) | 2950X90 (90 cm.)

- เครื่องดูดควันมาตรฐานสแตนเลส สตีล
- มอเตอร์ดูดควัน 85 วัตต์ 2 ตัว
- กำลังดูดอากาศรวมสูงสุด 450 ลบ.ม./ชม. สุทธิสูงสุด 380 ลบ.ม./ชม.
- ฟิลเตอร์อลูมิเนียมกรองไอน้ำมัน 5 ชั้น
- ควบคุมการทำงานด้วยปุ่มกดใช้งานง่าย
- ปรับระดับความแรงมอเตอร์ได้ 3 ระดับ
- ไฟส่องสว่างแบบ LED 2 ดวง (2 x 2 วัตต์)
- สามารถใช้ระบบหมุนเวียนภายในได้
- อัตราการกินไฟสูงสุด 174 วัตต์



2950X60

ปกติ 6,200.-

พิเศษ 4,990.-



2950X90

ปกติ 7,200.-

พิเศษ 5,990.-



BUILT-IN HOOD

ดีไซน์ลงตัว สวยงาม
ติดตั้งในตู้เฟอร์นิเจอร์



เผยครัวสวย ด้วย Built-in hood เครื่องดูดควันชนิดติดตั้งในตู้เฟอร์นิเจอร์ ที่ให้ดีไซน์ได้ลงตัวของสไตล์ของครัวบิวอินภายในตู้อย่างสวยงาม มาพร้อมมอเตอร์ทรงพลังให้ “ดูดควัน และจับกลิ่น” ได้อย่างหมดห่วง และฟิลเตอร์ถอดล้างทำความสะอาดได้ง่าย

SP745

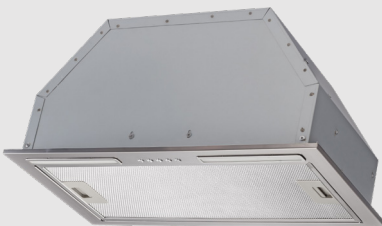

- เครื่องดูดควันชนิดติดตั้งในตู้เฟอร์นิเจอร์ โครงสร้างสแตนเลส สตีล
- มอเตอร์อลูมิเนียม 320 วัตต์
- กำลังดูดอากาศรวมสูงสุด 1,050 ลบ.ม./ชม. สุทธิสูงสุด 900 ลบ.ม./ชม.
- ฟิลเตอร์อลูมิเนียมขนาดใหญ่ 5 ชั้น
- ปรับระดับความแรงได้ 3 ระดับ
- ไฟส่องสว่างแบบ LED 2 ดวง
- อัตราการกินไฟสูงสุด 322 วัตต์

ปกติ 12,000.-
พิเศษ 8,990.-



SP545

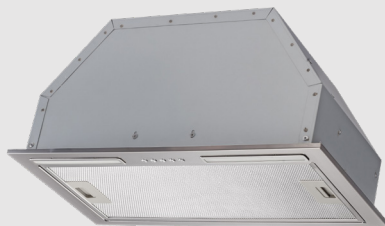

- เครื่องดูดควันชนิดติดตั้งในตู้เฟอร์นิเจอร์ โครงสร้างสแตนเลส สตีล
- มอเตอร์อลูมิเนียม 320 วัตต์
- กำลังดูดอากาศรวมสูงสุด 1,050 ลบ.ม./ชม. สุทธิสูงสุด 900 ลบ.ม./ชม.
- ฟิลเตอร์อลูมิเนียมขนาดใหญ่ 5 ชั้น
- ปรับระดับความแรงได้ 3 ระดับ
- ไฟส่องสว่างแบบ LED 2 ดวง
- อัตราการกินไฟสูงสุด 322 วัตต์

ปกติ 11,000.-
พิเศษ 7,990.-



SP541



- เครื่องดูดควันชนิดติดตั้งในตู้เฟอร์นิเจอร์ โครงสร้างสแตนเลส สตีล
- มอเตอร์ 155 วัตต์
- กำลังดูดอากาศรวมสูงสุด 550 ลบ.ม./ชม. สุทธิสูงสุด 480 ลบ.ม./ชม.
- ฟิลเตอร์อลูมิเนียมขนาดใหญ่ 5 ชั้น
- ปรับระดับความแรงได้ 3 ระดับ
- ไฟส่องสว่างแบบ LED 2 ดวง
- อัตราการกินไฟสูงสุด 157 วัตต์

ปกติ 9,500.-
พิเศษ 5,990.-



Slim Line Hood

เครื่องดูดควันสลิมไลน์ ชนิดติดตั้งในเฟอร์นิเจอร์

SL608GM/X60



- เครื่องดูดควันสลิมไลน์อัตโนมัติแบบต่อท่อออกด้านนอก
- สีนด้านหน้าสแตนเลส สตีล
- มอเตอร์ 250 วัตต์
- กำลังดูดอากาศรวมสูงสุด 1,000 ลบ.ม./ชม. สูงสุด 800 ลบ.ม./ชม.
- ฟیلเตอร์อลูมิเนียมกรองไอน้ำมัน
- ทำงานอัตโนมัติเมื่อเลื่อนแผงกันควันออกมา
- ปรับระดับความแรงได้ 3 ระดับ
- ไฟส่องสว่างฮาโลเจน 2 ดวง
- อัตราการกินไฟสูงสุด 290 วัตต์
- ผลิตจากยุโรป



ปกติ 17,000.-

พิเศษ 13,500.-



SL360W/X60



- เครื่องดูดควันสลิมไลน์อัตโนมัติ แบบต่อท่อออกด้านนอก
- สีนด้านหน้าสแตนเลส สตีล
- มอเตอร์ 115 วัตต์
- กำลังดูดอากาศรวมสูงสุด 480 ลบ.ม./ชม. สูงสุด 420 ลบ.ม./ชม.
- ฟیلเตอร์อลูมิเนียมกรองไอน้ำมัน
- ทำงานอัตโนมัติเมื่อเลื่อนแผงกันควันออกมา
- ปรับระดับความแรงได้ 3 ระดับ
- ไฟส่องสว่าง 2 ดวง
- อัตราการกินไฟสูงสุด 195 วัตต์
- ผลิตจากยุโรป



ปกติ 8,800.-

พิเศษ 5,990.-



SL206



- เครื่องดูดควันสลิมไลน์แบบหมุนเวียนภายใน
- สีนด้านหน้าสแตนเลส สตีล
- มอเตอร์ 85 วัตต์ 2 ตัว
- กำลังดูดอากาศรวมสูงสุด 450 ลบ.ม./ชม. สูงสุด 380 ลบ.ม./ชม.
- ฟیلเตอร์กรองไอน้ำมัน 2 แผ่น และ ตลับคาร์บอนสำหรับกรองกลิ่น
- ปรับระดับความแรงได้ 2 ระดับ
- ไฟส่องสว่าง 2 ดวง
- อัตราการกินไฟสูงสุด 250 วัตต์

ปกติ 9,000.-

พิเศษ 5,990.-



Hood Accessories

อุปกรณ์สำหรับเครื่องดูดควัน

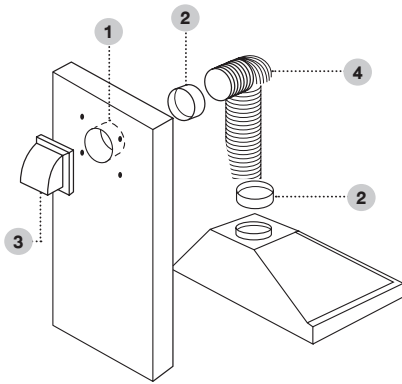

1 WALL TUBE



ท่อฝังผนังสำหรับต่อกับ CONNECTOR

- MWT150 (150 มม. 6 นิ้ว) พิเศษ 100.-
- MWT125 (125 มม. 5 นิ้ว) พิเศษ 100.-

2 CONNECTOR



ข้อต่อท่อระบายอากาศ ใช้เชื่อมต่อกับฟลิทซ์, WALL TUBE และ AIR OUTLET

- MCN150 (150 มม. 6 นิ้ว) พิเศษ 90.-
- MCN125 (125 มม. 5 นิ้ว) พิเศษ 90.-

3 AIR OUTLET



ฝาครอบช่องระบายอากาศคุณภาพสูง สแตนเลส สตีล AISI 304

- FCR150X (150 มม. 6 นิ้ว) พิเศษ 890.-
- FCR125X (125 มม. 5 นิ้ว) พิเศษ 790.-
- FCR100X (100 มม. 4 นิ้ว) พิเศษ 650.-

AISI 304



- MAR150WH (150 มม. 6 นิ้ว) พิเศษ 335.-
- MAR125WH (125 มม. 5 นิ้ว) พิเศษ 335.-

ANTI UV



- MAG150WH (150 มม. 6 นิ้ว) พิเศษ 295.-
- MAG125WH (125 มม. 5 นิ้ว) พิเศษ 295.-
- MAG100WH (100 มม. 4 นิ้ว) พิเศษ 225.-

ANTI UV

4 FLEXIBLE DUCT ท่อนำอากาศสำหรับเครื่องดูดควัน

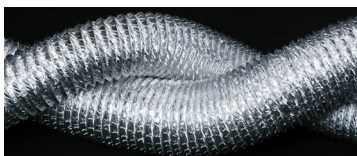

ขนาด 4 นิ้ว

- ยาว 1 ม. รหัส SM-B037 ราคา 230.-
- ยาว 2 ม. รหัส SM-B151 ราคา 400.-
- ยาว 3 ม. รหัส SM-B152 ราคา 500.-
- ยาว 10 ม. รหัส SM-B153 ราคา 1,420.-

ขนาด 5 นิ้ว

- ยาว 1 ม. รหัส SM-B100 ราคา 255.-
- ยาว 2 ม. รหัส SM-B154 ราคา 480.-
- ยาว 3 ม. รหัส SM-B155 ราคา 680.-
- ยาว 10 ม. รหัส SM-B156 ราคา 1,580.-

ขนาด 6 นิ้ว

- ยาว 1 ม. รหัส SM-B055 ราคา 300.-
- ยาว 2 ม. รหัส SM-B157 ราคา 520.-
- ยาว 3 ม. รหัส SM-B158 ราคา 800.-
- ยาว 10 ม. รหัส SM-B159 ราคา 1,860.-



04

| Dishwasher and Dish Dryer

A new definition of hygiene

HALLMARK OF CLEANLINESS

เหนือระดับแห่งความสะอาดด้วยเทคโนโลยีล้างจานใหม่ล่าสุด
ให้ทุกการล้างจานง่าย และสมบูรณ์แบบที่สุด

LATEST IN DISH-CLEANING TECHNOLOGIES



เทคโนโลยี PUREBEAM ช่วยลดการสะสม
และยับยั้งการเจริญเติบโตของเชื้อแบคทีเรีย
และลดกลิ่นไม่พึงประสงค์

เครื่องล้างจาน MEX ได้รับการออกแบบด้วยเทคโนโลยีผสมผสาน PureBeam (UV + Ion Tech) แสง UV ที่ถูกปล่อยออกมา จะช่วยลดการสะสมและยับยั้งการเจริญเติบโตของเชื้อแบคทีเรียภายในตัวเครื่องและขณะเดียวกันประจุลบจะถูกปล่อยออกมาทำให้อนุภาคกลืนเป็นกลาง จึงสามารถลดกลิ่นไม่พึงประสงค์ที่เกิดจากจาน ชามสกปรกภายหลังการล้างนั้นได้อีกด้วย



เทคโนโลยี ION TECH ช่วยลดกลิ่นไม่พึงประสงค์

กลิ่นไม่พึงประสงค์ในเครื่องล้างจานสามารถเกิดขึ้นได้ภายหลังการล้าง กลิ่นเหล่านี้มักเกิดจากการสะสมของเศษอาหารที่เหลือค้างอยู่ในเครื่อง และบางครั้งอาจมาจากการดูแลเรื่องความสะอาดที่ไม่เหมาะสม ด้วยเทคโนโลยี Ion Tech ของเครื่องล้างจาน MEX จะทำการปล่อยประจุลบ ออกมาจับกับอนุภาคของกลิ่น ทำให้อนุภาคกลืนเป็นกลาง จึงช่วยลดปัญหากลิ่นไม่พึงประสงค์ภายในเครื่องล้างจานนั้นได้

HIGH QUALITY
PRODUCT
MADE IN
EUROPE



A++
ENERGY

A
CLEANING

A
DRYING

FLEXIBLE BASKETS AND RACKS for more space to enjoy

HIGH
CAPACITY

รองรับภาชนะได้มาก ภายในตัวเครื่องใหญ่
สามารถใส่ภาชนะขนาดใหญ่ เช่น หม้อ หรือกระทะได้



ตะกร้าชั้นบนสุดสำหรับใส่ช้อนส้อม และเครื่องครัวขนาดเล็ก เช่น กัฟฟี่ ที่ตีไข่ สามารถดึงออกได้ เพื่อความยืดหยุ่นยิ่งขึ้น ในการใส่ภาชนะเข้าเครื่องล้างจาน และช่วยให้มีพื้นที่ในตะกร้าบนมากขึ้น



ตะกร้าบนแบบพับได้ ให้การวางแก้ว และภาชนะโตหลากหลายพร้อมชั้นวางแก้ว ขนาดใหญ่แบบปรับได้



ตะกร้าล้างขนาดใหญ่แบบพับได้ สามารถวางจานชาม และภาชนะขนาดใหญ่



ตะกร้าสำหรับใส่ช้อนส้อม แบบยกหัวออกจากเครื่องได้



Adjustable

POWERFUL WASHING PROGRAMS



Dual Pro Wash

เทคโนโลยีชั้นยอดที่ช่วยให้การล้างจานง่าย และสะดวกยิ่งขึ้นโดยสามารถแยกแรงดันน้ำได้ 2 พลังล้าง ถนนอ้อมแก้วที่แสนอบอุ่นของคุณบนตะแกรงบน และล้างหนักบนตะแกรงล่างได้อย่างสะอาดหมดจด



Jet Wash

โปรแกรมล้างด่วนใน 14 นาทีกับการล้างภาชนะที่คราบสกปรกเล็กน้อย เช่น ชา กาแฟ นมและอื่นๆ โดยคงประสิทธิภาพความสะอาดได้ตามมาตรฐานสามารถล้างได้มากถึง 4 ชุดอาหารมาตรฐาน



Smart Wash

เทคโนโลยี สมาร์ทวอช มีเซ็นเซอร์ช่วยตรวจจับความขุ่นของน้ำที่บ่งบอกถึงความสกปรกของจาน ชาม ในเครื่องล้างจาน เครื่องจะปรับอุณหภูมิ ระยะเวลา และปริมาณน้ำให้เหมาะสมได้โดยอัตโนมัติ



Quick Clean

โปรแกรม Quick Clean ล้างเร็วแห้งไวใน 50 นาที เหมาะกับการล้างภาชนะที่สกปรกในระดับปกติคงประสิทธิภาพการทำความสะอาดได้อย่างดีเยี่ยมระดับคลาส A ช่วยให้คุณประหยัดเวลา ไม่ต้องรอนาน



Steam Wash

เทคโนโลยีการล้างด้วยพลังไอน้ำ ช่วยให้คราบสิ่งสกปรกที่เกาะติดบนจานชามนูน ล้างออกง่ายขึ้น ใจกับความสะอาดที่ทุกสุณามีมากยิ่งขึ้น

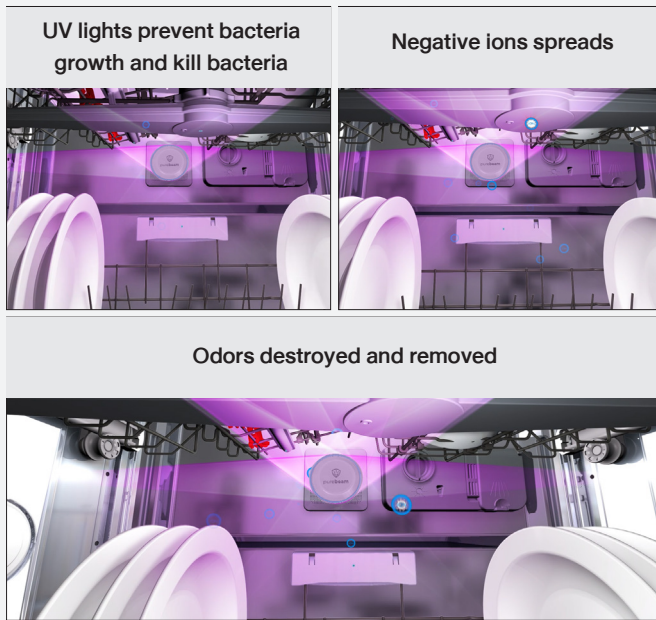

BOOST PERFORMANCE WITH EXTRA FUNCTIONS

Extra Hygienic Wash ช่วยมั่นใจกับความปลอดภัยอย่างถูกสุขอนามัย ด้วยการล้างอุณหภูมิที่สูงขึ้นในตอนสุดท้ายของการล้างเพื่อจัดเชื้อโรคที่หลงเหลืออยู่

Extra Rinse ช่วยให้ถูกสุขอนามัยมากขึ้น ด้วยการเพิ่มระยะเวลาในการล้าง 4%-16% ตามแต่ละโปรแกรมในการล้าง

Extra Dry ช่วยให้การอบแห้งมีประสิทธิภาพที่ดียิ่งขึ้น ด้วยการเพิ่มอุณหภูมิของน้ำในขั้นตอนสุดท้ายของการล้าง และระยะเวลาการเป่าแห้งสูงสุด 10 นาที

Extra Silent ช่วยลดระดับเสียงขณะล้าง เครื่องทำงานเงียบขึ้น

Extra Fast ช่วยย่นระยะเวลาในการล้างลง โดยการเพิ่มอุณหภูมิและความดัน มั่นใจประสิทธิภาพในความสะอาด แม้ใช้เวลาไม่นาน

MORE OPTIONS MORE CONVENIENT



Half Load

ฟังก์ชันพิเศษล้างแบบครึ่งถัง เมื่อใส่ภาชนะไม่เต็มความจุเครื่องล้างจาน โดยสามารถเลือกล้างตะแกรงล่างหรือตะแกรงบนหรือทั้งสองอย่าง การทำงานของฟังก์ชันนี้ช่วยให้การล้างจานในแต่ละครั้งมีความสะอาดและคุณภาพการล้างสูงแม้จะลดปริมาณน้ำลงและใช้ไฟอย่างคุ้มค่า ทำให้คุณประหยัดน้ำและพลังงาน ประหยัดค่าน้ำและค่าไฟยิ่งขึ้นไปอีก



Tablet Function

ฟังก์ชันนี้ช่วยให้การล้างจานด้วย tablet เกิดประสิทธิภาพสูงสุด โดยระบบจะประมวลผลการใช้อุณหภูมิที่เหมาะสมที่สุดคอยๆ ละลายและผสม tablet อย่างสมบูรณ์ จึงหมดปัญหา tablet ละลายไม่สมบูรณ์ระหว่างการล้าง



Delay Timer

สะดวกสบายด้วยโปรแกรมการตั้งเวลาการทำงานล่วงหน้าได้ 1-24 ชั่วโมง ไม่ว่าเวลาไหนก็หมดกังวลเรื่องการล้างจาน ให้คุณเลือกโปรแกรมในการล้างและเวลาที่ต้องการตามความสะดวก เครื่องจะเริ่มทำงานตามเวลาที่ตั้งไว้และจะแสดงผลเวลาที่เหลือโดยอัตโนมัติ



Child Lock

ระบบล็อกเพื่อความปลอดภัยจากการกดปุ่มไม่ตั้งใจ



Dishwasher เครื่องล้างจานตั้งพื้น

NEW ARRIVAL! DV813DX



- สีสแตนเลส สตีล Dark Inox ชนิดไม่ทิ้งรอยนิ้วมือ
- ขนาด 60 ซม. / ภายในตัวเครื่องสแตนเลส สตีล
- เทคโนโลยี Purebeam

8 โปรแกรม **4 พลังชั้นการทำงาน**

- | | |
|------------------------------------|-----------------------|
| > Jet Wash 14 min | > Extra Hygienic Wash |
| > Quick 30 min 40° C | > Extra Dry |
| > Eco | > Extra Silent |
| > Dual Pro Wash 60° C | > Extra Fast |
| > Super 50 min 65° C (Quick Clean) | |
| > Smart 30° C - 50° C | |
| > Smart 50° C - 70° C | |
| > Steam Wash | |

- ตั้งเวลาการทำงานล่วงหน้าได้ 1 – 24 ชั่วโมง
- ควบคุมการทำงานด้วยระบบสัมผัส จอแสดงผลแบบ LED บอกสถานะการทำงาน ระยะเวลาการล้าง และการตั้งค่าต่างๆ
- โฟลิวินาญานเตือนเมื่อเกลือและน้ำยาแหววาวหมด
- ตะกร้าวางภาชนะปรับตามการใช้งานได้
 - > ตะกร้าชั้นบนสุดแบบ 2 in 1 แยกอิสระถอดออกได้
 - > ตะกร้าบน ปรับความสูงได้ 3 ระดับ ตะแกรงพับได้
 - > ตะกร้าล่างขนาดใหญ่ มีตะแกรงแบบพับได้ 2 ส่วน
 - > ตะกร้าใส่ช้อน-ส้อมแบบหัว
- ตัวกรอง Anti-Bacterial เพื่อสุขอนามัยที่ดีกว่า
- มีระบบป้องกันการเกิด Overflow Leakage และ Heater Protection
- ปริมาณการใช้น้ำ 9 ลิตร/รอบการล้างปกติ

ปกติ 41,900.-
พิเศษ 29,900.-



NEW ARRIVAL! DI813DG



- สีเทาเข้ม
- ขนาด 60 ซม. / ภายในตัวเครื่องสแตนเลส สตีล
- เทคโนโลยี Ion Tech

8 โปรแกรม **3 พลังชั้นการทำงาน**

- | | |
|------------------------------------|-----------------------|
| > Prewash | > Extra Hygienic Wash |
| > Quick 30 min 40° C | > Extra Rinse |
| > Eco | > Extra Dry |
| > Super 50 min 65° C (Quick Clean) | |
| > Daily 65° C (Hybrid Wash) | |
| > Smart 30° C - 50° C | |
| > Smart 50° C - 60° C | |
| > Smart 60° C - 70° C | |

- ตั้งเวลาการทำงานล่วงหน้าได้ 1 – 24 ชั่วโมง
- ควบคุมการทำงานด้วยปุ่มกด จอแสดงผลแบบ LED บอกสถานะการทำงาน ระยะเวลาการล้าง และการตั้งค่าต่างๆ
- โฟลิวินาญานเตือนเมื่อเกลือและน้ำยาแหววาวหมด
- ตะกร้าวางภาชนะปรับตามการใช้งานได้
 - > ตะกร้าชั้นบนสุดสามารถถอดออกได้
 - > ตะกร้าบน ปรับความสูงได้ 3 ระดับ ตะแกรงพับได้
 - > ตะกร้าล่างขนาดใหญ่ มีตะแกรงแบบพับได้ 1 ส่วน
 - > ตะกร้าใส่ช้อน-ส้อมแบบหัว
- ตัวกรอง Anti-Bacterial เพื่อสุขอนามัยที่ดีกว่า
- ปริมาณการใช้น้ำ 9 ลิตร/รอบการล้างปกติ

ปกติ 33,500.-
พิเศษ 23,900.-



NEW ARRIVAL! DK612W



- สีขาว
- ขนาด 60 ซม. / ภายในตัวเครื่องสแตนเลส สตีล

6 โปรแกรม

- > Prewash
- > Quick 30 min 40° C
- > Eco
- > Super 50 min 65° C (Quick Clean)
- > Intensive 65° C
- > Hygiene 70° C

- ตั้งเวลาการทำงานล่วงหน้าได้ 3, 6, และ 9 ชั่วโมง
- โฟลิวินาญานเตือนเมื่อเกลือ และน้ำยาแหววาวหมด
- ควบคุมการทำงานด้วยลูกบิด และปุ่มกดใช้งานง่าย
- ตะกร้าวางภาชนะ:
 - > ตะกร้าบน ปรับความสูงได้ 3 ระดับ
 - > ตะแกรงพับได้
 - > ตะกร้าล่างขนาดใหญ่
 - > ตะกร้าใส่ช้อน-ส้อมแบบหัว

ปกติ 27,900.-
พิเศษ 19,900.-



เกลือบริสุทธิ์
สำหรับใช้กับเครื่องล้างจาน
ขนาดบรรจุ 1.5 กิโลกรัม
ปกติ 285.-
พิเศษ 230.-

Dish Dryer เครื่องอบจานไฟฟ้าชนิดตั้งโต๊ะ

DM60E-1



ปกติ 5,900.-
พิเศษ 3,990.-



- 4 โปรแกรมการทำงาน
 - > โปรแกรมอบอัตโนมัติ
 - > โปรแกรมอบลมร้อน
 - > โปรแกรมอบแห้ง
 - > โปรแกรมจัดเก็บภาชนะในเครื่อง
- ขนาด 60 ลิตร
- ความจุภาชนะ (จาน) 10 ชั้น
- อบด้วยพัดลมร้อน 70° C (± 5° C)
- ควบคุมการทำงานด้วยระบบสัมผัส
- ระบบลือกแผงควบคุม
- ระบบหยุดอัตโนมัติเมื่อเปิดฝากรอบ
- ตะแกรงวางภาชนะสแตนเลส สตีล AISI304
- ลดกลิ่นอับหลังการล้างจาน

DM60B-1



ปกติ 4,900.-
พิเศษ 2,990.-



- ขนาด 60 ลิตร
- ความจุภาชนะ (จาน) 10 ชั้น
- ควบคุมการทำงานด้วยปุ่มหมุนใช้งานง่าย
- ตั้งเวลาอบแห้งได้สูงสุด 60 นาที
- อบด้วยพัดลมร้อน 70° C (± 5° C)
- ตะแกรงวางภาชนะสแตนเลส สตีล AISI304
- ระบบหยุดอัตโนมัติเมื่อเปิดฝากรอบ
- ลดกลิ่นอับหลังการล้างจาน



05

| Composite Sink

More stylish choices to lighten
your daily chores



reddot design award
best of the best 2021

METRIX BY elleci

DIALOGO

BEST EVER KITCHEN WORKSTATION

สุนทรียภาพในพื้นที่ครัวที่เยี่ยมที่สุด

DIALOGO สุดยอดไอเดียและนวัตกรรมการออกแบบ
อ่างล้างจานที่ดีที่สุดแห่งปี การันตีด้วยรางวัลการออกแบบ
ยอดเยี่ยม Best of the Best รางวัลสูงสุดจาก
Red Dot Design Award 2021

DIALOGO Workstation อีกระดับของการผสมผสานทาง
เทคโนโลยีและนวัตกรรมชั้นเยี่ยม รังสรรค์การออกแบบพื้นที่
การใช้งานของอ่างล้างจานได้อย่างลงตัว ฟังก์ชันการใช้งานและ
พื้นที่การใช้สอยถูกต้องตามหลักสรีระศาสตร์ เพิ่มความครบ
ครันด้วยอุปกรณ์เสริมที่หลากหลาย อำนวยความสะดวกให้
กับผู้ใช้งานในการจัดเตรียมอาหาร ล้างทำความสะอาด
ตลอดจนจัดเก็บแก้วและอุปกรณ์ทำครัวได้อย่างเรียบร้อย
ให้พื้นที่ครัวเป็นพื้นที่สวย หูหراثลดการใช้งาน





อ่างล้างจานซีรีส์ DIALOGO และ TEM ผลิตจากเนื้อเซรามิกสังเคราะห์คุณภาพขนาดนาโนผสมผสานเข้ากับอะคริลิกเรซิน โฟर्मตัวจนเป็นเนื้ออ่างล้างจาน Keratek Plus ที่ละเอียดที่สุดจนได้รับการจดสิทธิบัตรเฉพาะ ให้ผิวสัมผัสเนียน สลื่น ชวนหลงใหล เนื้อสีละเอียดสม่ำเสมอระดับ High Definition เพิ่มสุนทรียภาพให้กับครัวทุกสไตล์



KERATEK Plus
CERAMIC NANOTECHNOLOGY CNG

ด้วยการรังสรรค์วัตถุดิบชั้นยอดและการเทคโนโลยีการผลิตอันทันสมัย ทำให้อ่างล้างจานในซีรีส์ DIALOGO และ TEM ได้รับการยกระดับให้เป็นอ่างล้างจานที่มีความแข็งแรง สวยหรูระดับพรีเมียม อายุการใช้งานยาวนานกว่า

ด้วยเนื้อละเอียดขั้นสุดของ Keratek Plus ทำให้ไม่เหลือรูพรุนให้เกิดคราบชา กาแฟ และไวน์บนอ่างล้างจาน หรือแม้แต่การสะสมของแบคทีเรียที่ไม่พึงประสงค์ จึงทำความสะอาดง่ายมาก ถูกสูงอนามัยควบคู่กับความสะดวกสบาย อีกทั้งยังปลอดภัยและเป็นมิตรต่อสิ่งแวดล้อมอีกด้วย

NEW ARRIVAL!

อ่างล้างจานเนื้อเซรามิกสังเคราะห์

DIALOGO-ST-K86 | สีดำ



DIALOGO-ST-K83 | สีส้มอิฐ



อ่างล้างจาน 1 หลุม เนื้อเซรามิกสังเคราะห์ ขอบหนา 0.6 มม. พร้อมฝาปิดตะแกรง

- ขนาดอ่าง 86 x 46 ซม.
- ขนาดหลุม 69.4 x 39.6 ซม.
- หลุมลึก 22 ซม.
- ขนาดเจาะฟอร์นิเจอร์ 85 x 45 ซม.
- ตะแกรงชนิด pop-up ขนาด 3.5 นิ้ว สีดำ พร้อมท่อน้ำล้น ท่อน้ำทิ้งและท่อกันกลิ่น P-TRAP

ปกติ 52,600.-
พิเศษ 38,900.-



DIALOGO-ST-K81 | สีเขียว



METRIX BY elleci

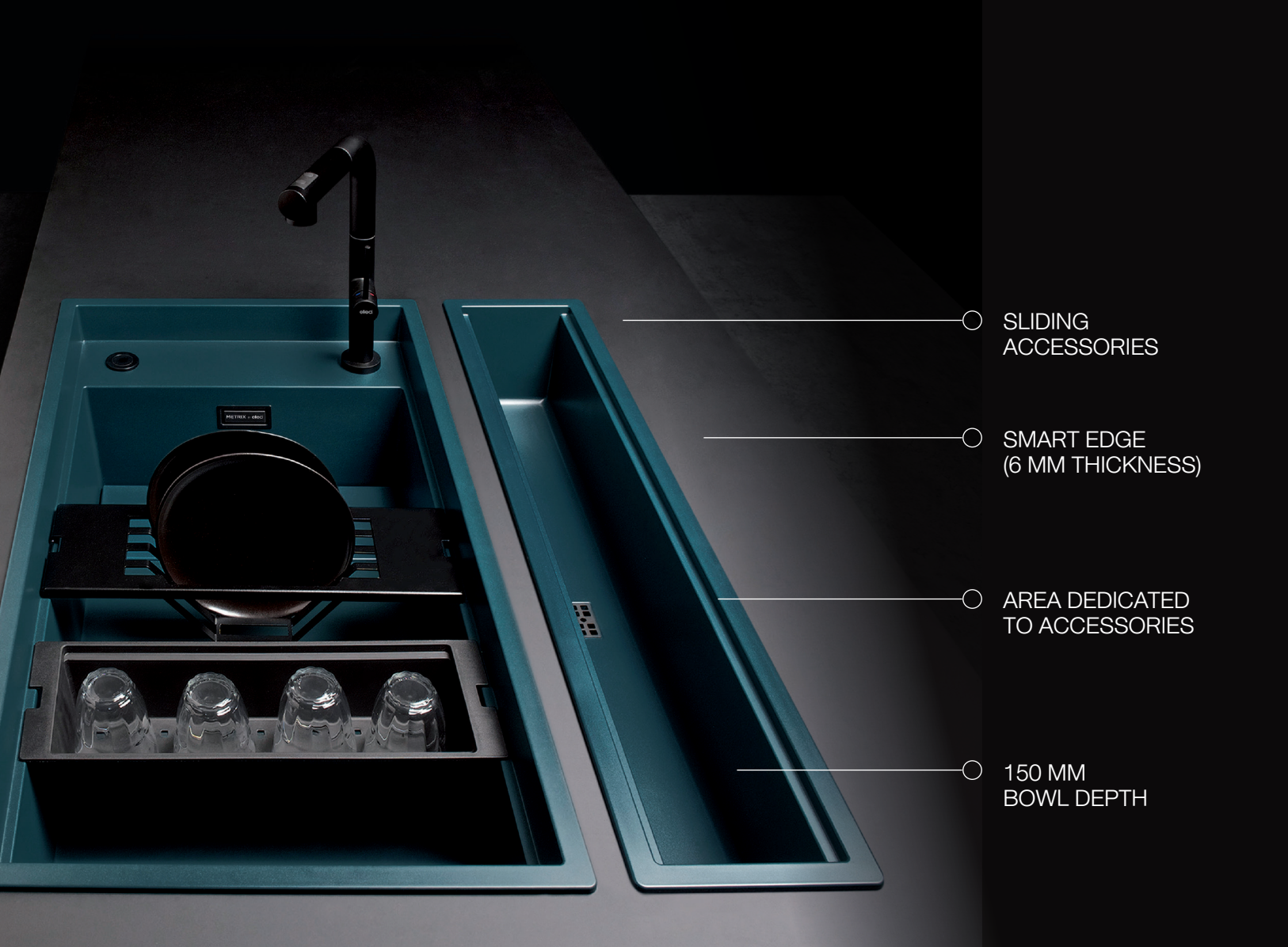

NEW ARRIVAL!

อ่างล้างจานเนื้อเซรามิกสังเคราะห์

METRIX BY **elleci**

DIALOGO-TR-K86 | สีดำ



อ่างล้างจาน 1 หลุม เนื้อเซรามิกสังเคราะห์ ขอบหนา 0.6 มม.

- ขนาดอ่าง 86 x 18 ซม.
- ขนาดหลุม 82 x 11.9 ซม.
- หลุมลึก 15 ซม.
- ขนาดเจาะเฟอร์นิเจอร์ 85 x 17 ซม.

ปกติ 22,900.-
พิเศษ 16,900.-

MADE IN ITALY

DIALOGO-TR-K83 | สีส้มอิฐ



DIALOGO-TR-K81 | สีเขียว



DIALOGO Accessories

อุปกรณ์เสริมสำหรับอ่างล้างจานเนื้อเซรามิกสังเคราะห์ รุ่น DIALOGO



DIALOGO-COLANDER

ภาชนะเด็ดน้ำ ผลิตจากพลาสติก PP
สีดำ ขนาด 40.8 x 13.8 x 8.4 ซม.

ปกติ 2,700.-
พิเศษ 1,990.-



DIALOGO-TY408

ภาชนะเด็ดน้ำ ผลิตจากอลูมิเนียม
สีดำ ขนาด 40.8 x 13.7 x 1.1 ซม.

ปกติ 5,400.-
พิเศษ 3,990.-

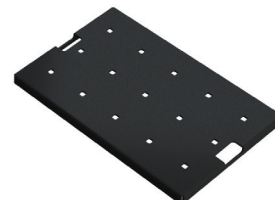

DIALOGO-TY204

ภาชนะเด็ดน้ำ ผลิตจากอลูมิเนียม
สีดำ ขนาด 20.4 x 13.7 x 1.1 ซม.

ปกติ 3,800.-
พิเศษ 2,790.-

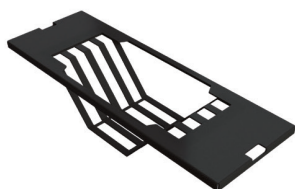

DIALOGO-DRAINER

ตะแกรงสะเด็ดน้ำ ผลิตจากอลูมิเนียม
สีดำ ขนาด 40.8 x 13.7 x 1.1 ซม.

ปกติ 7,700.-
พิเศษ 5,690.-



DIALOGO-CB-KIT2

ชุดตะแกรงอลูมิเนียมสีดำ และถัง (HPL)
ขนาด 40.8 x 13.7 x 18 ซม.

ปกติ 11,900.-
พิเศษ 8,790.-



RM440

ตะแกรงแบบม้วน ผลิตจากโลหะชุบซิลิโคน
กันสนิม ขนาด 44.0 x 30.0 x 10 ซม.

ปกติ 3,500.-
พิเศษ 2,590.-

DIALOGO-TY204 / DIALOGO-CB-KIT2

DIALOGO-TY408



RM440

DIALOGO-COLANDER

DIALOGO-DRAINER

METRIX BY elleci





DIALOGO WORKSTATION

นวัตกรรมการออกแบบพื้นที่การใช้งานของอ่างล้างจานที่ถูกต้องตามหลัก
สรีระศาสตร์ ด้วยการเพิ่มฟังก์ชันการใช้งานของอ่างล้างจานด้วยอุปกรณ์เสริม
ที่หลากหลายและครบครัน อำนวยความสะดวกแก่ผู้ใช้งานได้อย่างลงตัว
ให้ครัวสวย หรูหรา สะท้อนรสนิยมของผู้ใช้งานได้อย่างมีระดับ

NEW ARRIVAL!

METRIX BY **elleci**

DIALOGO Kitchen Work Station
ชุดเซทอ่างล้างจานเนื้อเซรามิคสังเคราะห์

DIALOGO-ST-K86SET | สีดำ



DIALOGO-ST-K83SET | สีส้มอิฐ



DIALOGO-ST-K81SET | สีเขียว



ถาดสะเด็ดน้ำ
DIALOGO-TY408



ถาดสะเด็ดน้ำ
DIALOGO-TY204



ถาดสะเด็ดน้ำ
DIALOGO-COLANDER

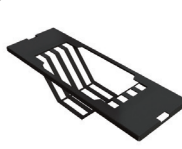

ตะแกรงสะเด็ดน้ำ
DIALOGO-DRAINER



ชุดใยงอลูมิเนียม
DIALOGO-CB-KIT2



ตะแกรงแบบบั้ง
RM440



Standard



Undermount



ขอบหนา
6 มม.



หลุมขนาดใหญ่



มีแนวช่องสำหรับวาง
อุปกรณ์เลื่อนไปมาได้



ช่องระบายน้ำลูบติโซนสวย
รูปสี่เหลี่ยมผืนผ้า

ปกติ 105,200.-
พิเศษ 77,900.-

MADE IN ITALY



IMPACT RESISTANCE

อ่างล้างจาน METRIX คุณภาพและความสวยงามควบคู่กันด้วยนวัตกรรมผสมของวัสดุดีบุกและหล่อขึ้นรูปและหมุนร้อนตลอดเวลาทำให้อุณหภูมิของวัสดุดีบุกเข้ากัน กระจายตัวอย่างสม่ำเสมอทั้งอ่าง ทำให้อ่างล้างจานทนทานต่อแรงกระแทกและความร้อนกว่าอ่างล้างจานเนื้อสังเคราะห์ทั่วไป



SMOOTHER AND HARDER

เทคโนโลยีอินทินสมิย GPS ช่วยให้น้ำเซรามิกสังเคราะห์อนุภาคที่เล็กมากระดบนานเข้ากันได้ดีมากกับอะคริลิก เรซิน เกิดผิวสัมผัสที่เนียนละเอียด เพิ่มการต้านทานต่อการขีดข่วนและแรงขีดข่วนแบบไม่ตั้งใจจากการใช้งานประจำวัน



WATER REPELLENT AND STAIN RESISTANT

เนื้อสัมผัสที่โดดเด่นของ Keratek Plus สามารถกันน้ำซึมเข้าไปในเนื้ออ่างล้างจาน และยังมีคุณสมบัติต้านทานการซึมของชา กาแฟ และไวน์ ทำความสะอาดง่าย ไม่ทิ้งคราบสกปรกให้ผิวอ่างคงความสวยงามต่อไป



THERMAL SHOCK RESISTANCE

อ่างล้างจาน METRIX ได้รับการออกแบบให้ทนทานต่อการใช้งานเนื้ออุณหภูมิมีการเปลี่ยนแปลงอย่างฉับพลัน เช่น การเทน้ำร้อนลงในอ่างล้างจานแล้วเปิดน้ำเย็นตามในทันที ไม่เกิดรอยร้าวหรือแตกเสียหายซึ่งต่างจากอ่างล้างจานสังเคราะห์ทั่วไปที่อาจเกิดรอยร้าวในหลุมอ่างล้างจานได้



UV PROTECTION

สารผสมในเนื้อเซรามิกสังเคราะห์ สามารถป้องกันรังสียูวี และมีอายุการใช้งานยาวนาน สีของพื้นผิวไม่เปลี่ยนแปลง เพราะไม่ทำปฏิกิริยากับแสงยูวี สี่จึงไม่ซีดจาง อย่างไรก็ตามเพื่อความสวยงามตลอดอายุการใช้งาน ไม่ควรติดตั้งในบริเวณที่สัมผัสกับแสงแดดจัดโดยตรง



ANTI-BACTERIA

อ่างล้างจาน METRIX คำนึงถึงสุขอนามัยของผู้ใช้งานเป็นสำคัญ ด้วยเนื้อเซรามิกชั้นสุดของ Keratek Plus ทำให้ไม่เหลือรูพรุนที่อาจก่อให้เกิดการสะสมของแบคทีเรียที่ไม่พึงประสงค์ ทำความสะอาดง่ายภายหลังการใช้งานปลอดภัยต่อผู้ใช้งานและเป็นมิตรต่อสิ่งแวดล้อมอีกด้วย

NEW ARRIVAL!

อ่างล้างจานเนื้อเซรามิกสังเคราะห์

METRIX

TEM100BL | สีดำ



อ่างล้างจาน 1 หลุม เนื้อเซรามิกสังเคราะห์

- ขนาดอ่าง 75.6 x 45.6 ซม.
- ขนาดจานเฟอร์นิเจอร์ 74.5 x 44.5 ซม.
- ขนาดหลุม 70 x 40 ซม.
- สะดืออ่าง 3.5 นิ้ว สีดำ พร้อมท่อน้ำขึ้นท่อน้ำทิ้งและก๊อกลิ้น P-TRAP
- หลุมลึก 20 ซม.

ปกติ 29,600.-

พิเศษ 21,900.-

MADE IN ITALY

TEM100CY | สีส้มอิฐ



TEM100NG | สีเขียว



METRIX

เรียบ เท่ อย่างมีสไตล์ เพิ่มเสน่ห์ให้กับครัวที่ไม่เหมือนใคร

อ่างล้างจานเนื้อแกรนิตสังเคราะห์ NUOVO+GRANITO ผลิตด้วยเทคโนโลยีที่ทันสมัยจากโรงงานมาตรฐานโลก ประเทศอิตาลี โดดเด่นทั้งเรื่องดีไซน์ และคุณภาพ ผสานความแข็งแกร่งของผงแกรนิตธรรมชาติคุณภาพสูงเข้ากับอะคริลิก เรซิน ผ่านขั้นตอนการหล่อเนื้อผงแกรนิต ด้วยแม่พิมพ์ที่หมุนร้อนตลอดเวลา เพื่อให้อนุภาคของผงแกรนิตกระจายตัวสม่ำเสมอเป็นเนื้อเดียวกันอย่างสมบูรณ์ ทำให้อ่างล้างจานแข็งแกร่งในทุกๆ ส่วน สามารถทนความร้อน ทนต่อแรงกระแทก และการขีดขูดได้ดี อีกทั้งยังผสมสาร Silver Ion ช่วยป้องกันการเจริญเติบโตของแบคทีเรียเพื่อให้เป็น "อ่างล้างจานที่สมบูรณ์แบบที่สุด"



THERMAL SHOCK RESISTANCE

อ่างล้างจานเนื้อแกรนิตสังเคราะห์ ได้รับการออกแบบให้ทนทานต่อการใช้งานแม่จูนหมุมจะมีการเปลี่ยนแปลงโดยเฉียบพลัน เช่น การเทน้ำร้อนลงในอ่างล้างจานแล้วเปิดน้ำเย็นตามในทันที จะไม่เกิดรอยร้าว หรือแตกเสียหายซึ่งต่างจากอ่างล้างจานแกรนิตสังเคราะห์โดยทั่วไปที่อาจเกิดรอยร้าวในหลุมอ่างล้างจานได้



IMPACT RESISTANCE

ด้วยเทคโนโลยีอันทันสมัย อ่างล้างจานเนื้อแกรนิตสังเคราะห์ METRIX คงคุณภาพการใช้งานได้อย่างยาวนานด้วยเนื้อวัสดุที่ทนทานต่อแรงกระแทก และความร้อน ยากต่อการเกิดรอยขีดข่วนแบบไม่ตั้งใจจากการวางภาชนะต่างๆ



ANTI-BACTERIA

อ่างล้างจานเนื้อแกรนิตสังเคราะห์ METRIX คำนึงถึงสุขภาพอนามัยของผู้ใช้งานเป็นสำคัญ ด้วยเทคโนโลยีการผลิตเนื้อแกรนิตสังเคราะห์ แบบ Granitek และ Metaltek ที่ช่วยให้ไม่ก่อให้เกิดการสะสมของแบคทีเรียจากการใช้งาน นอกจากนี้มีสาร Silver Ion ในเนื้อวัสดุยังช่วยป้องกันการเจริญเติบโตของแบคทีเรียได้อีกด้วย ตอบโจทย์ด้านสุขอนามัยได้เป็นอย่างดี



UV PROTECTION

สารผสมในเนื้อแกรนิตสังเคราะห์ สามารถป้องกันรังสียูวี และมีอายุการใช้งานยาวนาน ตลอดจนสีของพื้นผิวไม่เปลี่ยนแปลง เพราะไม่ทำปฏิกิริยากับแสงยูวี สິงจึงไม่ซีดจาง อย่างไรก็ตามเพื่อความสวยงามตลอดอายุการใช้งาน ไม่ควรติดตั้งในบริเวณที่สัมผัสกับแสงแดดอย่างโดยตรง

RIM Series อ่างล้างจานเนื้อแกรนิตสังเคราะห์

RIM21CE | สีปูนเปลือย



อ่างล้างจานเนื้อแกรนิตสังเคราะห์ 2 หลุม 1 ที่พัก

- ขนาดอ่าง 116 x 51.5 ซม.
- ขนาดหลุม 33 x 41.5 ซม. หลุมลึก 21 ซม.
- ขนาดเจาะเฟอร์นิเจอร์ 114 x 48 ซม.
- ระบบระบายน้ำ Compact Drain

ปกติ 29,000.-

พิเศษ 22,900.-

MADE IN ITALY

RIM20

RIM20BL | สีดำ



อ่างล้างจานเนื้อแกรนิตสังเคราะห์ 2 หลุม

ปกติ 25,000.-

พิเศษ 19,900.-

RIM11

RIM11BL | สีดำ



อ่างล้างจานเนื้อแกรนิตสังเคราะห์ 1 หลุม 1 ที่พัก

ปกติ 27,000.-

พิเศษ 21,500.-



พิเศษ! เฉพาะ RIM SERIES ระบบระบายน้ำแบบ COMPACT DRAIN

มาพร้อมท่อน้ำสัน ที่ออกแบบให้อยู่ขอบอ่าง
เพื่อความสะอาดสวยงามในการใช้งาน
และระบบที่ติดตั้งได้ง่าย

RIM20CE | สีปูนเปลือย



- ขนาดอ่าง 86 x 51.5 ซม.
- ขนาดหลุม 37 x 41.5 ซม. หลุมลึก 21 ซม.
- ขนาดเจาะเฟอร์นิเจอร์ 84 x 48 ซม.
- ระบบระบายน้ำ Compact Drain

MADE IN ITALY

RIM11CE | สีปูนเปลือย



- ขนาดอ่าง 100 x 51.5 ซม.
- ขนาดหลุม 46.5 x 41.5 ซม. หลุมลึก 21 ซม.
- ขนาดเจาะเฟอร์นิเจอร์ 98 x 48 ซม.
- ระบบระบายน้ำ Compact Drain

MADE IN ITALY

KIN Series

อ่างล้างจานเนื้อแกรนิตสังเคราะห์

■ KIN21

KIN21BL | สีดำ



อ่างล้างจานเนื้อแกรนิตสังเคราะห์ 2 หลุม 1 ที่พิก

ปกติ 21,000.-

* พิเศษ 16,900.-

■ KIN20

KIN20BL | สีดำ



อ่างล้างจานเนื้อแกรนิตสังเคราะห์ 2 หลุม

ปกติ 18,000.-

* พิเศษ 13,900.-

■ KIN11

KIN11BL | สีดำ



อ่างล้างจานเนื้อแกรนิตสังเคราะห์ 1 หลุม 1 ที่พิก

ปกติ 18,000.-

* พิเศษ 13,900.-

* หมายเหตุ: ไม่รวมก๊อกน้ำในรูป

METRIX**NEW ARRIVAL!**

KIN21TN | สีไทเทเนียม



- ขนาดอ่าง 116 x 51 ซม.
- ขนาดหลุม 32.5 x 42.1 ซม. หลุมลึก 20 ซม.
- ขนาดเจาะเฟอร์นิเจอรื์ 114 x 48 ซม.
- สดืออ่าง 3.5 นิ้ว พร้อมท่อน้ำล้น ท่อน้ำทิ้ง และท่อกันกลิ่น (P-Trap)

MADE IN ITALY

KIN20CM | สีโครเมียม



- ขนาดอ่าง 86 x 51 ซม.
- ขนาดหลุม 36.5 x 42.1 ซม. หลุมลึก 20 ซม.
- ขนาดเจาะเฟอร์นิเจอรื์ 84 x 48 ซม.
- สดืออ่าง 3.5 นิ้ว พร้อมท่อน้ำล้น ท่อน้ำทิ้ง และท่อกันกลิ่น (P-Trap)

MADE IN ITALY**NEW ARRIVAL!**

KIN11TN | สีไทเทเนียม



- ขนาดอ่าง 100 x 51 ซม.
- ขนาดหลุม 47.8 x 42.1 ซม. หลุมลึก 20 ซม.
- ขนาดเจาะเฟอร์นิเจอรื์ 98 x 48 ซม.
- สดืออ่าง 3.5 นิ้ว พร้อมท่อน้ำล้น ท่อน้ำทิ้ง และท่อกันกลิ่น (P-Trap)

MADE IN ITALY

METRIX

KIN100

KIN100BL | สีดำ



อ่างล้างจานเนื้อแกรนิตสังเคราะห์ 1 หลุม

ปกติ 18,000.-

* พิเศษ 13,900.-

NEW ARRIVAL!

KIN100TN | สีไทเทเนียม



- ขนาดอ่าง 79 x 50 ซม.
- ขนาดหลุม 72 x 40 ซม. หลุมลึก 20 ซม.
- ขนาดเจาะเฟอร์นิเจอร์ 77 x 48 ซม.
- สะดืออ่าง 3.5 นิ้ว พร้อมท่อน้ำล้น ท่อน้ำทิ้ง และท่อนักลิ้น (P-Trap)

MADE IN ITALY

Undermount KIN Series

อ่างล้างจานเนื้อแกรนิตสังเคราะห์ ชนิดติดตั้งใต้ท็อปเฟอร์นิเจอร์

KIN100U

KIN100UBL | สีดำ



KIN100UCE | สีปูนเปลือย



อ่างล้างจานเนื้อแกรนิตสังเคราะห์ 1 หลุม

- ขนาดอ่าง 76 x 44 ซม.
- ขนาดหลุม 72 x 40 ซม. หลุมลึก 20 ซม.
- ขนาดเจาะเฟอร์นิเจอร์ 72.5 x 40.2 ซม.
- สะดืออ่าง 3.5 นิ้ว พร้อมท่อน้ำล้น ท่อน้ำทิ้ง และท่อนักลิ้น (P-Trap)

ปกติ 18,000.-

* พิเศษ 13,900.-

MADE IN ITALY

KIN15U

KIN15UBL | สีดำ



KIN15UCE | สีปูนเปลือย



อ่างล้างจานเนื้อแกรนิตสังเคราะห์ 1 หลุม

- ขนาดอ่าง 54 x 44 ซม.
- ขนาดหลุม 50 x 40 ซม. หลุมลึก 20 ซม.
- ขนาดเจาะเฟอร์นิเจอร์ 50 x 40 ซม.
- สะดืออ่าง 3.5 นิ้ว พร้อมท่อน้ำล้น ท่อน้ำทิ้ง และท่อนักลิ้น (P-Trap)

ปกติ 17,000.-

* พิเศษ 12,900.-

MADE IN ITALY

* หมายเหตุ: ไม่รวมก๊อกน้ำในรูป

NES Series อ่างล้างจานเนื้อแกรนิตสังเคราะห์

METRIX

■ NES21

NES21BL | สีดำ



อ่างล้างจานเนื้อแกรนิตสังเคราะห์ 2 หลุม 1 ที่พัก

ปกติ 19,000.-

พิเศษ 14,900.-

NES21CE | สีปูนเปลือย



- ขนาดอ่าง 116 x 50 ซม.
- ขนาดหลุม 32.4 x 43 ซม. หลุมลึก 20 ซม.
- ขนาดเจาะเฟอร์นิเจอร์ 114 x 48 ซม.
- สะดืออ่าง 3.5 นิ้ว พร้อมท่อน้ำล้น ท่อน้ำทิ้ง และท่อกันกลิ่น (P-Trap)

MADE IN ITALY

■ NES20

NES20BL | สีดำ



อ่างล้างจานเนื้อแกรนิตสังเคราะห์ 2 หลุม

ปกติ 17,000.-

พิเศษ 12,900.-

NES20CE | สีปูนเปลือย



- ขนาดอ่าง 86 X 50 ซม.
- ขนาดหลุม 45 x 43.4 และ 31.4 x 38.5 ซม. หลุมลึก 21 ซม.
- ขนาดเจาะเฟอร์นิเจอร์ 84 x 48 ซม.
- สะดืออ่าง 3.5 นิ้ว พร้อมท่อน้ำล้น ท่อน้ำทิ้ง และท่อกันกลิ่น (P-TRAP)

MADE IN ITALY

■ NES11

NES11BL | สีดำ



อ่างล้างจานเนื้อแกรนิตสังเคราะห์ 1 หลุม 1 ที่พัก

ปกติ 16,500.-

พิเศษ 11,900.-

NES11CE | สีปูนเปลือย



- ขนาดอ่าง 100 x 50 ซม.
- ขนาดหลุม 48 x 43.5 ซม. หลุมลึก 20 ซม.
- ขนาดเจาะเฟอร์นิเจอร์ 98 x 48 ซม.
- สะดืออ่าง 3.5 นิ้ว พร้อมท่อน้ำล้น ท่อน้ำทิ้ง และท่อกันกลิ่น (P-Trap)

MADE IN ITALY



DELLA450 | สีครีม

ดีไซน์โค้งมน ร่วมสมัยสไตล์วิคตอเรีย

DELLA450 อ่างล้างจานเนื้อแกรนิตสังเคราะห์ ได้รับการออกแบบพิเศษให้ความต่างอย่างลงตัวในสไตล์วิคตอเรีย ผสมผสานแนวโมเดิร์นคลาสสิกด้วยดีไซน์โค้งมน โทนสีครีม ให้ครัวโดดเด่นหรูหราแบบอังกฤษ บังบอกรสนิยมของผู้ใช้งานได้เป็นอย่างดี

- ขนาดอ่าง 86.4 X 50.3 ซม.
- ขนาดหลุม 48 x 45 และ 30 x 45 ซม.
- หลุมลึก 22.5 ซม.
- ขนาดเจาะเฟอร์นิเจอร์ 84 x 49 ซม.
- สะดืออ่างล้างจาน 3.5 นิ้ว พร้อมท่อน้ำล้น ท่อน้ำทิ้ง และท่อกันกลิ่น (P-TRAP)

ปกติ 17,000.-

***พิเศษ 12,900.-**

MADE IN ITALY

MOS Series

อ่างล้างจานเนื้อแกรนิตสังเคราะห์

MOS21BL | สีดำ



MOS21CM | สีโครเมียม



MOS21WH | สีขาว



อ่างล้างจานเนื้อแกรนิตสังเคราะห์ 2 หลุม 1 ที่พัก

- ขนาดอ่าง 116 x 50 ซม.
- ขนาดหลุม 33 x 40 ซม. หลุมลึก 20 ซม.
- ขนาดเจาะเฟอร์นิเจอร์ 114 x 48 ซม.
- สะดืออ่าง 3.5 นิ้ว พร้อมท่อน้ำล้น ท่อน้ำทิ้ง และท่อกันกลิ่น (P-Trap)

ปกติ 15,600.-

***พิเศษ 11,900.-**

MADE IN ITALY

*หมายเหตุ: ไม่รวมท่อน้ำในรูป

MOS11BL | สีดำ



NEW ARRIVAL! MOS11TN | สีโทเทเนียม



MOS11WH | สีขาว



อ่างล้างจานเนื้อแกรนิตสังเคราะห์ 1 หลุม 1 ที่พัก

- ขนาดอ่าง 100 x 50 ซม.
- ขนาดหลุม 48 x 35.8 ซม. หลุมลึก 20 ซม.
- ขนาดเจาะเฟอร์นิเจอร์ 98 x 48 ซม.
- สะดืออ่าง 3.5 นิ้ว พร้อมท่อน้ำล้น ท่อน้ำทิ้ง และท่อกันกลิ่น (P-Trap)

ปกติ 13,600.-

***พิเศษ 9,900.-**

MADE IN ITALY



06

Stainless Steel Sink

The perfect blend of design, performance and sheer quality

**AISI
304**

**STAINLESS
STEEL
AISI 304**

สแตนเลส สตีล ที่ใช้ในปัจจุบันมีหลายประเภท ซึ่งมีคุณสมบัติที่ต่างกัน เหมาะสำหรับการใช้งานที่หลากหลาย อย่างล้างจาน MEX ผลิตจากสแตนเลส สตีล AISI 304 เกรดดี ที่มีความต้านทานต่อการกัดกร่อนในสภาพกรด ต่าง สารละลาย ที่อาจสัมผัสจากการใช้งานกับผัก ผลไม้ เนื้อสัตว์ นม และน้ำยาล้างจาน MEX จึงเลือกใช้เฉพาะสแตนเลส สตีล AISI 304 สำหรับอ่างล้างจานเพื่อความทนทาน และความปลอดภัยสำหรับทุกคนในครอบครัว

SC Series

อ่างล้างจานทรงเหลี่ยม ดีไซน์ทันสมัย

SCD1202 | SCS1202



SC872



	SCD1202 (หลุมซ้ายที่ลึกกว่า) SCS1202 (หลุมขวาที่ลึกกว่า)	SC872	FREE
ชนิด	2 หลุม 1 ที่พิก	2 หลุม	 <ul style="list-style-type: none"> • ก๊อกน้ำเย็น รุ่น TP1030 (สแตนเลส สตีล) • สะดือ 3.5 นิ้ว • Big Basket • ท่อน้ำทิ้งพร้อมท่อกันกลิ่น (P34PP)
ขนาดอ่าง	120 x 50 ซม. หน้า 1.0 มม.	87 x 50 ซม. หน้า 1.0 มม.	
ขนาดหลุม	45 x 40, 36 x 40 ซม. ลึก 20 ซม.	45 x 40, 34 x 40 ซม. ลึก 20 ซม.	
ขนาดเจาะเฟอร์นิเจอร์	118 x 48 ซม. ปกติ 17,500.- พิเศษ 12,900.-	85 x 48 ซม. ปกติ 12,500.- พิเศษ 9,900.-	

SCD1001 | SCS1001



SCD861 | SCS861



SC82



	SCD1001 (หลุมซ้ายที่ลึกกว่า) SCS1001 (หลุมขวาที่ลึกกว่า)	SCD861 (หลุมซ้ายที่ลึกกว่า) SCS861 (หลุมขวาที่ลึกกว่า)	SC82	FREE
ชนิด	1 หลุม 1 ที่พิก	1 หลุม 1 ที่พิก	1 หลุม	 <ul style="list-style-type: none"> • ก๊อกน้ำเย็น รุ่น TP1030 (สแตนเลส สตีล) • สะดือ 3.5 นิ้ว • Big Basket • ท่อน้ำทิ้งพร้อมท่อกันกลิ่น (P31PP)
ขนาดอ่าง	100 x 50 ซม. หน้า 1.0 มม.	86 x 50 ซม. หน้า 1.0 มม.	82 x 50 ซม. หน้า 1.0 มม.	
ขนาดหลุม	55 x 40 ซม. ลึก 20 ซม.	45 x 40 ซม. ลึก 20 ซม.	77 x 40 ซม. ลึก 20 ซม.	
ขนาดเจาะเฟอร์นิเจอร์	98 x 48 ซม. ปกติ 12,500.- พิเศษ 9,900.-	84 x 48 ซม. ปกติ 11,000.- พิเศษ 8,900.-	80 x 48 ซม. ปกติ 11,000.- พิเศษ 8,900.-	

SC60



SC50



SC45



	SC60	SC50	SC45	FREE
ชนิด	1 หลุม	1 หลุม	1 หลุม	 <ul style="list-style-type: none"> • ก๊อกน้ำเย็น รุ่น TP1030 (สแตนเลส สตีล) • สะดือ 3.5 นิ้ว • Big Basket • ท่อน้ำทิ้งพร้อมท่อกันกลิ่น (P31PP)
ขนาดอ่าง	60 x 50 ซม. หน้า 1.0 มม.	50 x 50 ซม. หน้า 1.0 มม.	45 x 50 ซม. หน้า 1.0 มม.	
ขนาดหลุม	55 x 40 ซม. ลึก 20 ซม.	45 x 40 ซม. ลึก 20 ซม.	40 x 40 ซม. ลึก 20 ซม.	
ขนาดเจาะเฟอร์นิเจอร์	58 x 48 ซม. ปกติ 9,800.- พิเศษ 7,900.-	48 x 48 ซม. ปกติ 8,900.- พิเศษ 6,900.-	43 x 48 ซม. ปกติ 7,500.- พิเศษ 5,900.-	

Undermount Series

อ่างล้างจานชนิดติดตั้งใต้ท็อปเฟอร์นิเจอร์

เผยมุมมองใหม่ของครัว พร้อมสัมผัสกับความพิเศษของดีไซน์ได้อย่างเต็มรูปแบบ พร้อมพื้นที่ในการใช้งานที่มากขึ้น



BSC822



	BSC822	FREE
ชนิด	2 หลุม	<ul style="list-style-type: none"> • สะตือ 3.5 นิ้ว Big Basket • กอน้ำทิ้งพร้อมท่อน้ำกลับ (P34PP) * ไม่รวมท่อน้ำในรูป
ขนาดอ่าง	86 x 44 ซม. หน้า 1.0 มม.	
ขนาดหลุม	45 x 40, 34 x 40 ซม. ลึก 20 ซม.	
ขนาดเจาะเฟอร์นิเจอร์	82.5 x 40.5 ซม. ปกติ 11,600.- * พิเศษ 8,500.-	

BSC77



	BSC77	FREE
ชนิด	1 หลุม	<ul style="list-style-type: none"> • สะตือ 3.5 นิ้ว Big Basket • กอน้ำทิ้งพร้อมท่อน้ำกลับ (P31PP) * ไม่รวมท่อน้ำในรูป
ขนาดอ่าง	81 x 44 ซม. หน้า 1.0 มม.	
ขนาดหลุม	77 x 40 ซม. ลึก 20 ซม.	
ขนาดเจาะเฟอร์นิเจอร์	77 x 40 ซม. ปกติ 10,500.- * พิเศษ 7,500.-	

BL33X2B



	BL33X2B	FREE
ชนิด	2 หลุม	<ul style="list-style-type: none"> • สะตือ 3.5 นิ้ว Big Basket • กอน้ำทิ้งพร้อมท่อน้ำกลับ (P32PP) * ไม่รวมท่อน้ำในรูป
ขนาดอ่าง	75 x 47 ซม. หน้า 0.8 มม.	
ขนาดหลุม	33 x 41 ซม. ลึก 18.5 ซม.	
ขนาดเจาะเฟอร์นิเจอร์	71 x 43 ซม. (บุบโค้งรัศมี 95 มม.) ปกติ 11,000.- * พิเศษ 7,390.-	

BSC55



BSC45



BSC40



	BSC55	BSC45	BSC40	FREE
ชนิด	1 หลุม	1 หลุม	1 หลุม	<ul style="list-style-type: none"> • สะตือ 3.5 นิ้ว Big Basket • กอน้ำทิ้งพร้อมท่อน้ำกลับ (P31PP) * ไม่รวมท่อน้ำในรูป
ขนาดอ่าง	59 x 44 ซม. หน้า 1.0 มม.	49 x 44 ซม. หน้า 1.0 มม.	44 x 44 ซม. หน้า 1.0 มม.	
ขนาดหลุม	55 x 40 ซม. ลึก 20 ซม.	45 x 40 ซม. ลึก 20 ซม.	40 x 40 ซม. ลึก 20 ซม.	
ขนาดเจาะเฟอร์นิเจอร์	55 x 40 ซม. ปกติ 8,700.- * พิเศษ 6,500.-	45 x 40 ซม. ปกติ 7,500.- * พิเศษ 5,500.-	40 x 40 ซม. ปกติ 6,400.- * พิเศษ 4,500.-	

BLC38

BLC32



	BLC38	BLC32
ชนิด	1 หลุม	1 หลุม
ความหนา	0.8 มม.	0.7 มม.
ขนาดหลุม	• 38 x 40 ซม. ลึก 20 ซม.	32 x 38 ซม. ลึก 20 ซม.
ขนาดเจาะเฟอร์นิเจอร	38 x 40 ซม. ปกติ 3,500.- * พิเศษ 2,890.-	32 x 38 ซม. ปกติ 3,100.- * พิเศษ 2,590.-

FREE

- ชุดมือ 3.5 นิ้ว
- ท่อน้ำทิ้งพร้อมท่อกันกลิ่น (P11PP)
- * ไม่รวมท่อน้ำในรูป**

MU47B

BL41B

BL33B



	MU47B	BL41B	BL33B
ชนิด	1 หลุม	1 หลุม	1 หลุม
ขนาดอ่าง	50 x 43 ซม. หนา 0.8 มม.	43.6 x 43.6 ซม. หนา 0.8 มม.	35.8 x 43.8 ซม. หนา 0.8 มม.
ขนาดหลุม	47 x 40 ซม. ลึก 17 ซม.	41 x 41 ซม. ลึก 21 ซม.	33 x 41 ซม. ลึก 18 ซม.
ขนาดเจาะเฟอร์นิเจอร	46.5 x 39.5 ซม. ปกติ 4,600.- * พิเศษ 3,190.-	40.5 x 40.5 ซม. ปกติ 5,400.- * พิเศษ 3,790.-	32.5 x 40.5 ซม. ปกติ 4,800.- * พิเศษ 3,390.-

FREE

- ชุดมือ 3.5 นิ้ว Big Basket
- ท่อน้ำทิ้งพร้อมท่อกันกลิ่น (P31PP)
- * ไม่รวมท่อน้ำในรูป**

ST Series THICKER IS BETTER



ST821 : ชุดเซ็ทอ่างล้างจานพร้อมอุปกรณ์

แตกต่างอย่างมีประสิทธิภาพกับอ่างล้างจานสแตนเลส สตีล AISI 304 ขอบอ่างหนาพิเศษถึง 4 มม. เหนือกว่าด้วยดีไซน์โมเดิร์นสวยเข้าได้กับครัวทุกรูปแบบ ทนทานกว่า อีกทั้งยังลงตัวกับฟังก์ชันการใช้งานอุปกรณ์อ่างล้างจานที่หลากหลายอย่างมีระดับ

- ชนิด 1 หลุม
- ขนาดอ่าง 82 x 53 ซม. ขอบหนา 4 มม.
- ขนาดหลุม 77 x 40 ซม. ลึก 22.5 ซม. หลุมหนา 1.2 มม.
- ขนาดเจาะเฟอร์นิเจอร 80 x 51 ซม.

ปกติ 19,800.-
พิเศษ 13,900.-

FREE



- ตะกร้าเส็ดน้ำ รุ่น CL23
- ตะแกรงแบบม้วน รุ่น RM330
- ฝักคั้นน้ำ รุ่น SD03
- เขียงไม้ รุ่น CB260
- ก๊อกผสมน้ำร้อน-เย็น รุ่น 11105SB-E36
- ชุดมือ 3.5 นิ้ว Big Basket
- ท่อน้ำทิ้งพร้อมท่อกันกลิ่น P-TRAP (P31PP)

TD Series
EVERYDAY
FUNCTIONAL SINK



อ่างล้างจานสเตนเลส สตีล AISI 304 ซีรีส์ และฟังก์ชันใหม่ จาก MEX พิถีพิถันในการออกแบบเพื่อตอบสนองไลฟ์สไตล์ที่เน้น การใช้งานของอ่างล้างจาน กับอุปกรณ์ที่หลากหลาย ในพื้นที่จำกัดได้อย่างมีประสิทธิภาพ มีให้เลือกทั้งชนิด 1 หลุม ใหญ่กว้าง และชนิด 2 หลุมแบ่งพื้นที่ใช้สอยได้อย่างลงตัว



TD822

- ชนิด 2 หลุม
- ขนาดอ่าง 82 x 48 ซม. หน้า 1.0 มม.
- ขนาดหลุม 43.5 x 40 ซม. 29 x 34 ซม. ลึก 21 ซม.
- ตะกร้า 3.5 นิ้ว Big Basket
- ท่อน้ำทิ้งพร้อมท่อกันกลิ่น (P36PP)
- ขนาดเจาะเฟอร์นิเจอร์ 80 x 46 ซม.

ปกติ 14,000.-
พิเศษ 9,990.-

FREE



ตะกร้าวางภาชนะ
สเตนเลส สตีล รุ่น BKT330



เขียงไม้
รุ่น CB310



ที่กดน้ำยา
รุ่น SD03



ก๊อกน้ำเย็น
รุ่น N2621X



TD76

- ชนิด 1 หลุม
- ขนาดอ่าง 76 x 48 ซม. หน้า 1.0 มม.
- ขนาดหลุม 63 x 40 ซม. ลึก 21 ซม.
- ตะกร้า 3.5 นิ้ว Big Basket
- ท่อน้ำทิ้งพร้อมท่อกันกลิ่น (P31PP)
- ขนาดเจาะเฟอร์นิเจอร์ 74 x 46 ซม.

ปกติ 11,000.-
พิเศษ 7,990.-

FREE



ตะกร้าวางภาชนะ
สเตนเลส สตีล รุ่น BKT330



เขียงไม้
รุ่น CB260



ที่กดน้ำยา
รุ่น SD03



ก๊อกน้ำเย็น
รุ่น N2621X



SUMO Series

เอกลักษณ์เฉพาะตัวของ Sumo Series
อ่างล้างจานหลุมลึกที่มีก๊อกอยู่ที่กลางหลุม
รองรับการล้างภาชนะขนาดใหญ่ได้อย่างสบาย
สะดวกสบายเมื่อใช้งาน ตอบโจทย์ครัวไทย
สมัยใหม่อย่างแท้จริง

SUMO Series

อ่างล้างจานหลุมใหญ่

SUMO3BL SET



SUMO3 SET



	SUMO3BL SET	SUMO3 SET
ชนิด	1 หลุม 1 ที่พัก	1 หลุม
ขนาดอ่าง	116 x 50 ซม. หน้า 0.8 มม.	80 x 50 ซม. หน้า 0.8 มม.
ขนาดหลุม	70 x 41 ซม. ลึก 22 ซม.	70 x 41 ซม. ลึก 23 ซม.
ขนาดเจาะเฟอร์นิเจอร์	114 x 48 ซม. ปกติ 10,900.- * พิเศษ 7,990.-	78 x 48 ซม. ปกติ 9,900.- * พิเศษ 6,990.-

FREE



- ก๊อกน้ำเอ็น มูลค่า 600.-
- ตะกร้าสเตนเลส สตีล
- เฟียงไม้
- สะตือ 3.5 นิ้ว Big Basket
- กอน้ำทิ้งพร้อมก๊อกลื่น (P31PP)
- * ไม่รวมก๊อกน้ำในรูป**

SUMO3BL



SUMO3



	SUMO3BL	SUMO3
ชนิด	1 หลุม 1 ที่พัก	1 หลุม
ขนาดอ่าง	116 x 50 ซม. หน้า 0.8 มม.	80 x 50 ซม. หน้า 0.8 มม.
ขนาดหลุม	70 x 41 ซม. ลึก 22 ซม.	70 x 41 ซม. ลึก 23 ซม.
ขนาดเจาะเฟอร์นิเจอร์	114 x 48 ซม. ปกติ 8,900.- * พิเศษ 5,890.-	78 x 48 ซม. ปกติ 7,900.- * พิเศษ 4,990.-

FREE

- ก๊อกน้ำเอ็น มูลค่า 600.-
- สะตือ 3.5 นิ้ว Big Basket
- กอน้ำทิ้งพร้อมก๊อกลื่น (P31PP)
- * ไม่รวมก๊อกน้ำในรูป**

DLS Series

อ่างล้างจานซีรีส์สุดสะอาด ที่คุณห้ามพลาด

DLS200B



DLS86B



	DLS200B	DLS86B	FREE
ชนิด	2 หลุม 1 ที่พิค	2 หลุม	<ul style="list-style-type: none"> • ก๊อกน้ำเย็น มูลค่า 750.- • สะดือ 3.5 นิ้ว • Big Basket • ท่อน้ำทิ้งพร้อม • ท่อกันกลิ่น (P35PP) * ไม่รวมก๊อกน้ำในรูป
ขนาดอ่าง	120 x 50 ซม. หน้า 0.7 มม.	86 x 50 ซม. หน้า 0.7 มม.	
ขนาดหลุม	41.5 x 39.5 ซม. ลึก 18 ซม. 33 x 39.5 ซม. ลึก 16 ซม.	41.5 x 39.5 ซม. ลึก 18 ซม. 33 x 39.5 ซม. ลึก 16 ซม.	
ขนาดเจาะเฟอร์นิเจอร์	118 x 48 ซม.	84 x 48 ซม.	
การติดตั้ง	เลือกติดตั้งได้ทั้งแบบหลุมซ้ายและขวา ปกติ 7,000.- * พิเศษ 4,790.-	ปกติ 6,400.- * พิเศษ 4,390.-	

DLS100B



DLS860B



DLS80B



	DLS100B	DLS860B	DLS80B	FREE
ชนิด	1 หลุม 1 ที่พิค	1 หลุม 1 ที่พิค	1 หลุม 1 ที่พิค	<ul style="list-style-type: none"> • ก๊อกน้ำเย็น มูลค่า 750.- • สะดือ 3.5 นิ้ว • Big Basket • ท่อน้ำทิ้งพร้อม • ท่อกันกลิ่น (P31PP) * ไม่รวมก๊อกน้ำในรูป
ขนาดอ่าง	100 x 50 ซม. หน้า 0.6 มม.	86 x 50 ซม. หน้า 0.6 มม.	82 x 47 ซม. หน้า 0.6 มม.	
ขนาดหลุม	47 x 40 ซม. ลึก 16.5 ซม.	41.5 x 39.5 ซม. ลึก 16.5 ซม.	41.5 x 39.5 ซม. ลึก 17 ซม.	
ขนาดเจาะเฟอร์นิเจอร์	98 x 48 ซม.	84 x 48 ซม.	80 x 45 ซม.	
การติดตั้ง	เลือกติดตั้งได้ทั้งแบบหลุมซ้ายและขวา ปกติ 4,800.- * พิเศษ 3,290.-	เลือกติดตั้งได้ทั้งแบบหลุมซ้ายและขวา ปกติ 4,400.- * พิเศษ 2,990.-	เลือกติดตั้งได้ทั้งแบบหลุมซ้ายและขวา ปกติ 4,100.- * พิเศษ 2,790.-	

DLS60B



DLS50B



	DLS60B	DLS50B	FREE
ชนิด	1 หลุม 1 ที่พิค	1 หลุม	<ul style="list-style-type: none"> • ก๊อกน้ำเย็น มูลค่า 750.- • สะดือ 3.5 นิ้ว • Big Basket • ท่อน้ำทิ้งพร้อม • ท่อกันกลิ่น (P31PP) * ไม่รวมก๊อกน้ำในรูป
ขนาดอ่าง	63 x 47 ซม. หน้า 0.6 มม.	50 x 50 ซม. หน้า 0.6 มม.	
ขนาดหลุม	33 x 39.5 ซม. ลึก 17 ซม.	41.5 x 39.5 ซม. ลึก 17 ซม.	
ขนาดเจาะเฟอร์นิเจอร์	61 x 45 ซม.	48 x 48 ซม.	
การติดตั้ง	เลือกติดตั้งได้ทั้งแบบหลุมซ้ายและขวา ปกติ 2,800.- * พิเศษ 2,390.-	ปกติ 2,700.- * พิเศษ 2,290.-	

BIX Series

อ่างล้างจานหลุมมน ดีไซน์ที่พิถีพิถัน

BIX3-LB | BIX3-RB



	BIX3-LB (หลุมซ้ายที่พิถีพิถัน) BIX3-RB (หลุมขวาที่พิถีพิถัน)	FREE
ชนิด	2 หลุม 1 ที่พิถี	<ul style="list-style-type: none"> • สะดือ 3.5 นิ้ว Big Basket • กอน้ำถึงพร้อม กอน้ำกลืน (P32PP) * ไม่รวมกอน้ำในรูป
ขนาดอ่าง	120 x 50 ซม. หนา 0.8 มม.	
ขนาดหลุม	41 x 41 ซม. ลึก 21.5 ซม. 33 x 41 ซม. ลึก 18.5 ซม.	
ขนาดเจาะเพอร์นิเจอร์	118 x 48 ซม. ปกติ 10,500.- * พิเศษ 7,590.-	

BIX1B



	BIX1B	FREE
ชนิด	1 หลุม 1 ที่พิถี	<ul style="list-style-type: none"> • กอน้ำเย็น มูลค่า 600.- • สะดือ 3.5 นิ้ว Big Basket • กอน้ำถึงพร้อม * กอน้ำกลืน (P31PP) * ไม่รวมกอน้ำในรูป
ขนาดอ่าง	86 x 50 ซม. หนา 0.8 มม.	
ขนาดหลุม	45 x 40 ซม. ลึก 20 ซม.	
ขนาดเจาะเพอร์นิเจอร์	84 x 48 ซม.	
การติดตั้ง	เลือกติดตั้งได้ทั้งแบบหลุมซ้ายและขวา ปกติ 5,600.- * พิเศษ 3,990.-	

TWIN-B



	TWIN-B	FREE
ชนิด	2 หลุม	<ul style="list-style-type: none"> • สะดือ 3.5 นิ้ว Big Basket • กอน้ำถึงพร้อม • กอน้ำกลืน (P32PP) * ไม่รวมกอน้ำในรูป
ขนาดอ่าง	91 x 50 ซม. หนา 0.8 มม.	
ขนาดหลุม	41 x 41 ซม. ลึก 22 ซม.	
ขนาดเจาะเพอร์นิเจอร์	89 x 48 ซม. ปกติ 9,900.- * พิเศษ 7,290.-	

MSA200B



	MSA200B	FREE
ชนิด	2 หลุม 1 ที่พิถี	<ul style="list-style-type: none"> • กอน้ำเย็น มูลค่า 600.- • สะดือ 3.5 นิ้ว Big Basket • กอน้ำถึงพร้อม • กอน้ำกลืน (P32PP) * ไม่รวมกอน้ำในรูป
ขนาดอ่าง	120 x 50 ซม. หนา 0.6 มม.	
ขนาดหลุม	41 x 41 และ 33 x 41 ซม. ลึก 16.5 ซม.	
ขนาดเจาะเพอร์นิเจอร์	118 x 48 ซม.	
การติดตั้ง	เลือกติดตั้งได้ทั้งแบบหลุมซ้ายและขวา ปกติ 5,700.- * พิเศษ 3,890.-	

DL75MN



	DL75MN	FREE
ชนิด	1 หลุม 1 ที่พิถี	<ul style="list-style-type: none"> • กอน้ำเย็น มูลค่า 600.- • สะดือ 4 นิ้ว MN พร้อมที่กอน้ำกลืนในตัว • กอน้ำถึง (P41PP) * ไม่รวมกอน้ำในรูป
ขนาดอ่าง	75 x 43 ซม. หนา 0.5 มม.	
ขนาดหลุม	33.5 x 40 ซม. ลึก 15 ซม.	
ขนาดเจาะเพอร์นิเจอร์	73 x 41 ซม.	
การติดตั้ง	เลือกติดตั้งได้ทั้งแบบหลุมซ้ายและขวา ปกติ 2,500.- * พิเศษ 1,850.-	

DLA Series

อ่างล้างจานซีรี่ย์สุดคุ้ม

DLA202



	DLA202
ชนิด	2 หลุม 1 ที่พัก
ขนาดอ่าง	120 x 50 ซม. หน้า 0.6 มม.
ขนาดหลุม	37.2 x 40 ซม. ลึก 16 ซม.
ขนาดเจาะเฟอร์นิเจอร်	118 x 48 ซม.
การติดตั้ง	เลือกติดตั้งได้ทั้งแบบหลุมซ้ายและขวา ปกติ 5,100.- * พิเศษ 3,490.-

FREE

- ก๊อกน้ำเย็น มูลค่า 600.-
- ตะล่อน 4.5 นิ้ว ML พร้อมที่กั้นคลื่นในตัว
- กอน้ำทิ้ง (P42PP)
- * ไม่รวมกอน้ำทิ้งในรูป**

DLA101



DLA81



DLA50



	DLA101	DLA81	DLA50
ชนิด	1 หลุม 1 ที่พัก	1 หลุม 1 ที่พัก	1 หลุม
ขนาดอ่าง	100 x 50 ซม. หน้า 0.6 มม.	80 x 50 ซม. หน้า 0.6 มม.	50 x 50 ซม. หน้า 0.6 มม.
ขนาดหลุม	40 x 41 ซม. ลึก 17 ซม.	37.2 x 40 ซม. ลึก 16 ซม.	40.5 x 36.5 ซม. ลึก 17.5 ซม.
ขนาดเจาะเฟอร์นิเจอร်	98 x 48 ซม.	78 x 48 ซม.	48 x 48 ซม.
การติดตั้ง	เลือกติดตั้งได้ทั้งแบบหลุมซ้ายและขวา ปกติ 3,500.- * พิเศษ 2,390.-	เลือกติดตั้งได้ทั้งแบบหลุมซ้ายและขวา ปกติ 3,200.- * พิเศษ 2,190.-	ปกติ 2,500.- * พิเศษ 1,690.-

FREE

- ก๊อกน้ำเย็น มูลค่า 600.-
- ตะล่อน 4.5 นิ้ว ML พร้อมที่กั้นคลื่นในตัว
- กอน้ำทิ้ง (P41PP)
- * ไม่รวมกอน้ำทิ้งในรูป**

Small Space Sink

อ่างล้างจานขนาดเล็กสำหรับครัวพื้นที่ขนาดเล็ก

R5B



D60B



	R5B	D60B
ชนิด	1 หลุมกลม	1 หลุม
ขนาดอ่าง	Ø 51 ซม. หน้า 0.8 มม.	64.5 x 50 ซม. หน้า 0.6 มม.
ขนาดหลุม	Ø 40 ซม. ลึก 17 ซม.	54.5 x 40 ซม. ลึก 21 ซม.
ขนาดเจาะเฟอร์นิเจอร်	Ø 49 ซม.	60.5 x 48 ซม. (บุบโค้งรัศมี 30 มม.)
	ปกติ 4,000.- * พิเศษ 2,950.-	ปกติ 3,800.- * พิเศษ 2,850.-

FREE

- ก๊อกน้ำเย็น มูลค่า 600.-
- ตะล่อน 3.5 นิ้ว Big Basket
- กอน้ำทิ้งพร้อมที่กั้นคลื่น (P31PP)
- * ไม่รวมกอน้ำทิ้งในรูป**

R4B



ORION-B



	R4B	ORION-B
ชนิด	1 หลุมกลม	1 หลุม
ขนาดอ่าง	Ø 45 ซม. หน้า 0.8 มม.	38.2 x 46.2 ซม. หน้า 0.8 มม.
ขนาดหลุม	Ø 40 ซม. ลึก 17 ซม.	33 x 41 ซม. ลึก 18 ซม.
ขนาดเจาะเฟอร์นิเจอร်	Ø 43 ซม.	36.2 x 44.2 ซม. (บุบโค้งรัศมี 95 มม.)
	ปกติ 3,400.- * พิเศษ 2,350.-	ปกติ 4,400.- * พิเศษ 3,400.-

FREE

- ตะล่อน 3.5 นิ้ว Big Basket
- กอน้ำทิ้งพร้อมที่กั้นคลื่น (P31PP)
- * ไม่รวมกอน้ำทิ้งในรูป**

Sink Accessories

อุปกรณ์เสริมสำหรับอ่างล้างจาน

Strainer Basket | ตะลึงอ่างล้างจาน

BIG BASKET

2-STEP Function

FILTER & CLOSE เพียงใส่ตะลึงกรองเศษอาหารลงไปในตัว จะเป็นการปล่อยน้ำทิ้งกรองเศษอาหารและการล้างต่างๆ และเมื่อกดแกนตรงกลางอีกครั้ง จะทำการลีดตัวตะลึงเพื่อกักน้ำสำหรับการแช่ผัก ผลไม้ หรือจาน ชาม



More details and review on website



ตะลึงอ่างล้างจานขนาด 3.5 นิ้ว พร้อมตะลึงกรองเศษอาหาร สเตนเลส สตีล BIG BASKET ที่ออกแบบใหม่ เพิ่มความลึก ช่วยกรองเศษอาหารได้อย่างมีประสิทธิภาพ

* อนุสิทธิบัตรเฉพาะ: MEX

* ใช้กับอ่างล้างจานบางรุ่น

B202 ราคา 310.-

B203 ตะลึงพร้อมท่อน้ำล้น 360.-

ML



ตะลึงอ่างล้างจานขนาดใหญ่ 4.5 นิ้ว พร้อมที่กั้นกลิ่นในตัว ตะลึงใหม่ใหญ่กว่าเดิม ทรงละเอียดขึ้นด้วยตะลึงสเตนเลส สตีล ที่มีรูกรองละเอียดละเอียดกว่าเดิม สามารถจุเศษอาหารได้ดกขึ้น กั้นกลิ่นในตัว มีที่กดเปิดออกสำหรับทำความสะอาดสิ่งสกปรกตกค้างในตะลึงได้

* อยู่ระหว่างการจดอนุสิทธิบัตรเฉพาะ: MEX

* ใช้กับอ่างล้างจานบางรุ่น

B228 ราคา 390.-

B229 ตะลึงพร้อมท่อน้ำล้น 450.-

MN



ตะลึงพร้อมตะลึงสเตนเลส สตีล ขนาด 4 นิ้ว พร้อมที่กั้นกลิ่นในตัว ช่วยกรองเศษอาหารได้ละเอียดในทั้งส่วนก้นและก้นก้นในตัวอย่างมีประสิทธิภาพ และท่อน้ำล้นออกสำหรับทำความสะอาดสิ่งสกปรกตกค้างในตะลึงได้

* อนุสิทธิบัตรเฉพาะ: MEX

* ใช้กับอ่างล้างจานบางรุ่น

B204 ราคา 310.-

B205 ตะลึงพร้อมท่อน้ำล้น 360.-

ตะลึงอ่างล้างจาน
ขนาด 3.5 นิ้ว

B173 ราคา 300.-

B174 ตะลึงพร้อมท่อน้ำล้น 350.-

ที่ปิดรูท็อก
อ่างล้างจาน
A275

ที่ปิดรูท็อกน้ำของอ่างล้างจาน ที่ปิดชั้นบน ผลิตจากพลาสติกคุณภาพดี หุ้มด้วยสเตนเลส สตีล AISI 304 ขนาดเส้นผ่าศูนย์กลาง 4.5 ซม. หนา 3.5 มม. พร้อมแหวนยางกันซึม และฝาเกลียวชั้นล่าง ทำจากพลาสติกคุณภาพสูง

ราคา 60.-

อุปกรณ์เสริม

CB

เพียงไม้ผลิตจากไม้จามจูรี ผ่านกระบวนการป้องกันแมลงไม้และเชื้อรา สัมผัสอาหารได้โดยตรง ไม้มีสารอินทรีย์เคลือบผิวไม้ ทำความสะอาดง่าย



ปกติ 790.-

พิเศษ 590.-

ปกติ 950.-

พิเศษ 690.-

ปกติ 1,350.-

พิเศษ 990.-

CB217 ขนาด 217 x 428 x 22 มม.

* ใช้ได้กับอ่างล้างจาน SC และ BSC Series

CB260 ขนาด 260 x 426 x 22 มม.

* ใช้ได้กับอ่างล้างจาน TD76, ST821, SC และ BSC Series

CB310 ขนาด 310 x 364 x 22 มม.

* ใช้ได้กับอ่างล้างจาน TD822

BKT330

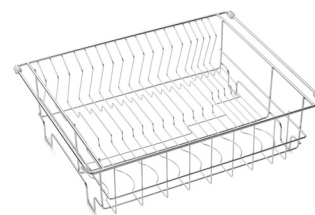

ตะลึงวางภาชนะ สเตนเลส สตีล AISI 304

พร้อมลูกยางกันรอย 4 ชั้น ขนาด 330 x 425 x 130 มม.

* ใช้ได้กับอ่างล้างจาน TD, SC

และ BSC Series หรือตั้งวางอิสระได้

ปกติ 2,400.-

พิเศษ 1,790.-

Soap Dispenser
SD03

ขวดชนิดจุกปั๊มสเตนเลส สตีล สามารถเติมน้ำยาอ่างล้างจานได้สะดวกด้วยการดึงจุกปั๊มด้านบนออกได้

ปกติ 580.-

พิเศษ 490.-

CL23



ถาดสะเด็ดน้ำสเตนเลส สตีล AISI 304

ขนาด 209 x 418 x 70 มม. พร้อมขอบพลาสติกกันลื่น

* ใช้กับ TD76, TD822, SC และ BSC Series

ปกติ 1,800.-

พิเศษ 1,490.-

RM330



ตะแกรงแบบม้วน ขนาด 330 x 426 มม. ผลิตจากสเตนเลส สตีล 304 พร้อมขอบซิลิโคนกันลื่น สามารถมวนเก็บได้ ใช้งานสะดวก ทำความสะอาดง่าย

* ใช้ได้กับอ่างล้างจานบางรุ่น

ปกติ 800.-

พิเศษ 590.-

SUMO Chopping Board



เพียงไม้ยางพาราพร้อมราวยกสแตนเลส สตีล ใช้คู่กับอ่างล้างจาน รุ่น SUMO3 และ SUMO3BL ขนาด 48.7 x 22.0 x 2.3 ซม.

ปกติ 1,200.-
พิเศษ 790.-

SUMO Basket

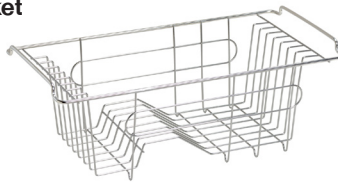

ตระกร้าวางจานสแตนเลส สตีล ใช้คู่กับอ่างล้างจาน รุ่น SUMO3 และ SUMO3BL ขนาด 44.7 x 23.0 x 16.3 ซม.

ปกติ 1,800.-
พิเศษ 1,290.-

SUMO Colander

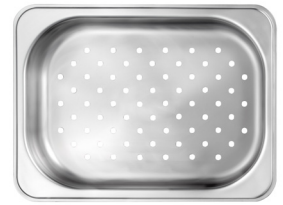

ถาดสะเด็ดน้ำ สแตนเลส สตีล AISI 304 ขนาด 32.7 x 44.1 x 8.5 ซม.

ปกติ 2,200.-
พิเศษ 990.-

P-trap | กอน้ำทิ้งพร้อมท่อนักลิ้น สำหรับอ่างล้างจาน

P41PP

ใช้กับสະดือ 4 นิ้ว MN และ 4.5 นิ้ว ML

กอน้ำทิ้งอ่างล้างจาน ชนิดอ่างหลุมเดี่ยว ที่ติดตั้งกับท่อน้ำทิ้งบ้านได้สะดวก ทั้งที่ออกจากผนังและขึ้นจากพื้น

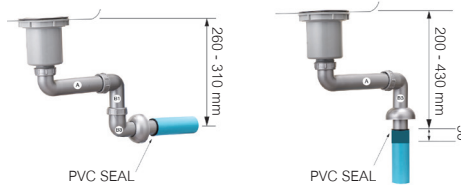

ราคา **199.-**

P42PP

ใช้กับสະดือ 4 นิ้ว MN และ 4.5 นิ้ว ML

กอน้ำทิ้งอ่างล้างจาน ชนิด 2 หลุม ที่ติดตั้งกับท่อน้ำทิ้งบ้านได้สะดวก ทั้งที่ออกจากผนังและขึ้นจากพื้น

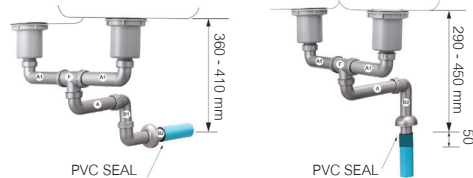

ราคา **299.-**

P31PP

กอน้ำทิ้งอ่างล้างจาน พร้อมท่อนักลิ้น ชนิดอ่างหลุมเดี่ยว ที่ติดตั้งกับท่อน้ำทิ้งบ้านได้สะดวก ทั้งที่ออกจากผนังและขึ้นจากพื้น

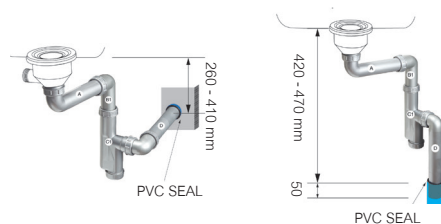

ราคา **299.-**

P32PP

กอน้ำทิ้งอ่างล้างจาน พร้อมท่อนักลิ้น ชนิด 2 หลุม ที่ติดตั้งกับท่อน้ำทิ้งบ้านได้สะดวก ทั้งที่ออกจากผนังและขึ้นจากพื้น

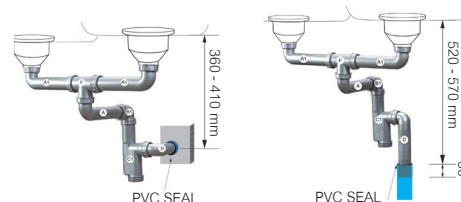

ราคา **399.-**

P51PP

กอน้ำทิ้งอ่างล้างจาน พร้อมท่อนักลิ้น ชนิดอ่างหลุมเดี่ยว ที่ติดตั้งกับท่อน้ำทิ้งบ้านได้สะดวก ทั้งที่ออกจากผนังและขึ้นจากพื้น

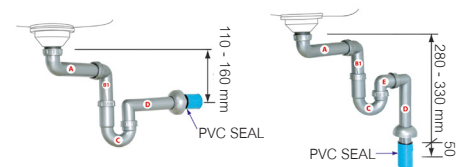

ปกติ Normal

ปกติ Normal

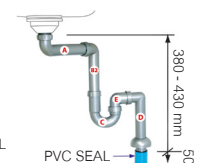
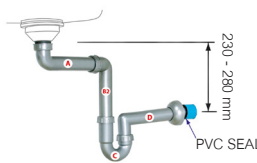

ต่ำพิเศษ Extra Low

ต่ำพิเศษ Extra Low

ราคา **299.-**

P52PP

กอน้ำทิ้งอ่างล้างจาน พร้อมท่อนักลิ้น ชนิด 2 หลุม ที่ติดตั้งกับท่อน้ำทิ้งบ้านได้สะดวก ทั้งที่ออกจากผนังและขึ้นจากพื้น

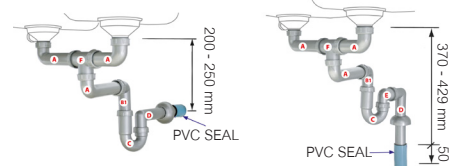

ปกติ Normal

ปกติ Normal

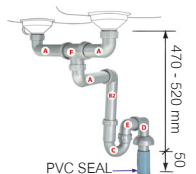
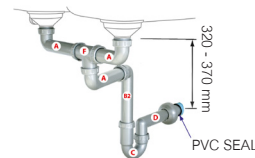

ต่ำพิเศษ Extra Low

ต่ำพิเศษ Extra Low

ราคา **399.-**



07

| Tap

When design meets function

At the Heart of Kitchen หรูหราอย่างมีสไตล์

One Way Mixer

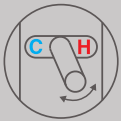

C H



โดดเด่นอย่างมีสไตล์ในพื้นที่ครัวทันสมัย ด้วยไอเดียดังกล่าวคือก๊อกโค้งมนนุ่มนวล เรียบหรูทันสมัยด้วยก้านโยกที่มาในโทนสี copper ตัดกับตัวก๊อกสี matted black ซ่อนให้สะดุดตา นวัตกรรมก๊อกน้ำที่มีเอกลักษณ์เฉพาะตัวในการควบคุมการเปิด-ปิดน้ำและอุณหภูมิแบบ single valve สะท้อนตัวตนของผู้ใช้งานได้อย่างสมบูรณ์แบบ คอเทคหมุนปรับเปลี่ยนตำแหน่งน้ำไหลได้อิสระ 360 องศาให้เหมาะสมกับการใช้งาน ล้างภาชนะหรือ ล้างผัก เป็นต้น น้ำไม่รั่วซึมด้วยเซมิควาล์วที่มาพร้อมก้าน aerator ควบคุมสายน้ำให้ไหลออกมาอย่างนุ่มนวล

1905S-F166B

- สีดำ
- วาล์วเปิด-ปิดน้ำเซรามิก
- มี Aerator ช่วยให้น้ำไหลนุ่มนวล
- มือปิดแบบก้านโยก
- ระยะจากกึ่งกลางตัวก๊อกถึงปลายปากก๊อก 180 มม.
- ขนาดรูเจาะก๊อก Ø 32 มม. ขึ้นไป

ปกติ 5,400.-
พิเศษ 3,990.-

360° H 387 mm

Design to Difference ทำไมต้องเหมือนใคร

ก๊อกน้ำดีไซน์ใหม่ ทันสมัย ออกแบบมา โดยเฉพาะเพื่อรสนิยมเฉพาะตัวคุณ เพิ่มความเก๋ด้วยก้านโยกเปิด-ปิดน้ำ สีแดง

2105S-E40BR

- สีดำ
- วาล์วเปิด-ปิดน้ำเซรามิก
- มี Aerator ช่วยให้น้ำไหลนุ่มนวล
- มือปิดแบบก้านโยก
- ระยะจากกึ่งกลางตัวก๊อกถึงปลายปากก๊อก 200 มม.
- ขนาดรูเจาะก๊อก Ø 32 มม. ขึ้นไป

ปกติ 5,200.-
พิเศษ 3,690.-



360° H 381 mm



วาล์วออกแบบใหม่

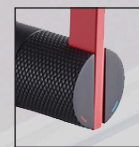

ร้อน-เย็น ใช้งานง่าย เพียงสลับวาล์ว

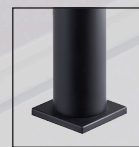

ทำได้ไม่เหมือนใคร ด้วยฐานก๊อกแบบสี่เหลี่ยม



เพิ่มลูกเล่นอย่างมีสไตล์ ด้วยลายเส้นของวาล์วก๊อก

The Essence of Grey มิติใหม่สไตล์โมเดิร์น

ก๊อกน้ำสีเทา ที่มีเอกลักษณ์เฉพาะตัว ดีไซน์สูงเพรียว โค้งมนได้อย่างพอดี เข้ากันได้กับทุกดีไซน์อย่างล้ำจាន ทั้งแกรนิตสังเคราะห์หลากสี และสแตนเลส สตีล หลากหลายรูปแบบ

1105-E35G

- สีเทา
- วาล์วเปิด-ปิดน้ำเซรามิก
- มี Aerator ช่วยให้น้ำไหลนุ่มนวล
- มือปิดแบบก้านโยก
- ระยะจากกึ่งกลางตัวก๊อกถึงปลายปากก๊อก 210 มม.
- ขนาดรูเจาะก๊อก Ø 32 มม. ขึ้นไป

ปกติ 4,800.-
พิเศษ 3,390.-

360° H 412 mm



Sleek in Detail ดีไซน์โอเนอเดียว

ก๊อกน้ำสีดำ มือปิดสีโครเมียม ที่ให้ความหรูหรา และมีความสูงของรูปทรงก๊อกอย่างพอเหมาะพอดี

11105SB-E36B

- สีดำ
- วาล์วเปิด-ปิดน้ำเซรามิก
- มี Aerator ช่วยให้น้ำไหลนุ่มนวล
- มือปิดแบบก้านโยก
- ระยะจากกึ่งกลางตัวก๊อกถึงปลายปากก๊อก 210 มม.
- ขนาดรูเจาะก๊อก Ø 32 มม. ขึ้นไป

ปกติ 5,000.-
พิเศษ 3,490.-

360° H 397.2 mm



Symbol guideline:

●● ก๊อกผสมน้ำร้อน เย็น

● ก๊อกน้ำเย็น

360° ก๊อกหมุนได้ 360 องศา

H 000 mm ความสูงก๊อก

Innovation with Style

นวัตกรรมผสานดีไซน์

ที่สุดแห่งดีไซน์ที่ออกแบบน้ำร้อน-น้ำเย็นสำหรับอ่างล้างจาน นวัตกรรมใหม่เหนือคำบรรยาย

ปรับสลับทางน้ำออกหัวท็อกได้ 2 ทาง (2-Way Spout)

- 1 สายน้ำนุ่มนวล
- 2 หัวฉีดน้ำแบบสเปรย์
- สายสเปรย์ยืดหยุ่น เคลื่อนย้ายอิสระ
- 360° หมุนรอบทิศทางได้ 360°
- ยึดหัวท็อกด้วยระบบล็อก จับด้วยแม่เหล็ก

11088QT-D94A ●●

- ตัวก๊อกทองเหลือง คอก๊อกสแตนเลส สตีล สีโครเมียม และสีดำ
- วาล์วเปิด-ปิดน้ำเซรามิก
- ปากก๊อกดึงออกปรับทิศทางด้านล่างได้
- มี Aerator ช่วยให้น้ำไหลนุ่มนวล
- มือปิดแบบก้านโยก
- ระยะจากกึ่งกลางตัวก๊อกถึงปลายปากก๊อก 232 มม.
- ขนาดรูเจาะก๊อก ๑ 3/8 นิ้ว
- ควรติดตั้งบนคาน์เตอร์

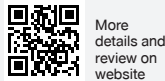

More details and review on website

ปกติ 19,000.-
พิเศษ 12,900.-

360° H 615 mm



When Design Meets Function

เมื่อดีไซน์สะท้อนการใช้งาน



9328-D6 ●●

- สีโครเมียม
- วาล์วเปิด-ปิดน้ำเซรามิก
- คอก๊อกแบบสปริง
- มือจับแบบก้านโยก
- ปากก๊อกดึงออกเพื่อปรับทิศทางด้านล่างได้



1 ปากก๊อกดึงออกเพื่อปรับทิศทางด้านล่างได้อย่างอิสระ

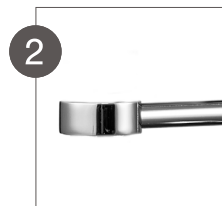

2 มีห้องเก็บ/ฐานวางปากก๊อก

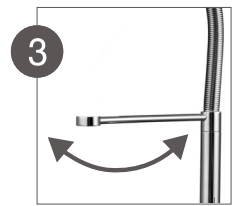

3 แกนตรงกลางหมุนได้ 360 องศา



More details and review on website

ปกติ 9,800.-
พิเศษ 7,650.-

360° H 495 mm

A New Perspective Design มุมมองใหม่ที่แตกต่าง

ก๊อกผสมน้ำร้อน-เย็น และน้ำดื่ม แบบ **Duo Flow** ตอบโจทย์ทุกมิติการใช้งาน ให้ชีวิตในบ้านคุณง่ายขึ้น สะดวกสบาย ก๊อกผสมน้ำร้อน น้ำเย็น และน้ำดื่ม ที่รวมไว้ในตัวเดียวกัน ประหยัดพื้นที่ได้มากกว่า

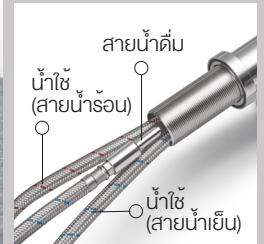
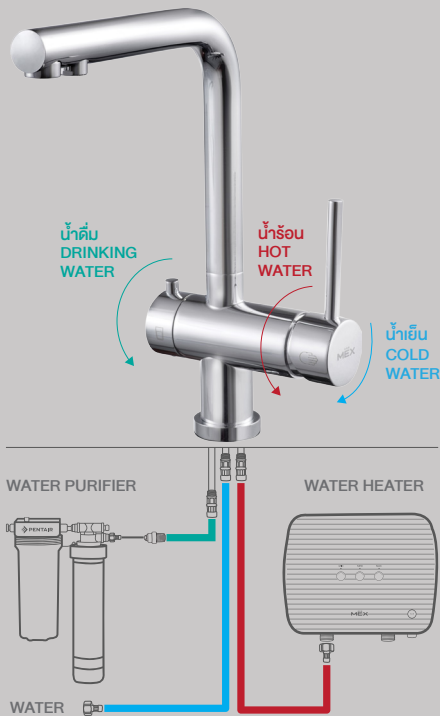

1355-D6 ●●

- ตัวก๊อกทองเหลือง สีโครเมียม
- วาล์วเปิด-ปิดน้ำเซรามิก
- มี Aerator ช่วยให้น้ำไหลนุ่มนวล

- มือปิดแบบก้านโยก
- ระยะจากกึ่งกลางตัวก๊อกถึงปลายปากก๊อก 206 มม.
- ขนาดรูเจาะก๊อก Ø 32 มม. ขึ้นไป

ปกติ 8,600.-
พิเศษ 5,990.-

360° **H** **295 mm**

Stylish Functionality

เหนือกว่าด้วยดีไซน์พิเศษ ตอบโจทย์การใช้งานอย่างลงตัว



1 ปุ่มสำหรับดึงสายน้ำ ด้านในออก

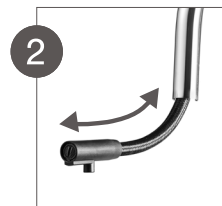

2 ปากก๊อกดึงออกเพื่อปรับทิศทางน้ำได้ อย่างอิสระ และสามารถจับเก็บได้ง่ายภายในตัวก๊อก



3 สายน้ำสามารถดึงได้ยาว เพื่อเพิ่มความสะดวกในการล้าง

9318-D6 ●●

- สีโครเมียม
- วาล์วเปิด-ปิดน้ำเซรามิก
- มือจับแบบก้านโยก
- ปากก๊อกสามารถดึงเข้า-ออก เพื่อปรับทิศทางน้ำได้
- ขนาดรูเจาะก๊อก Ø 35 มม. ขึ้นไป

ปกติ 7,100.-
พิเศษ 5,600.-



More details and review on website

360° **H** **436 mm**



Kitchen Sink Mixer Tap

ก๊อกผสมน้ำร้อน-เย็นอ่างล้างจาน ติดตั้งบนเคาน์เตอร์



1345-D6



ปกติ 4,800.-
พิเศษ 3,590.-

- สีโครเมียม
- วาล์วเปิด-ปิดน้ำเซรามิก
- มือจับแบบก้านโยก

360° H 291 mm

1345-D6 (B)



ปกติ 4,800.-
พิเศษ 3,590.-

- สีดำ
- วาล์วเปิด-ปิดน้ำเซรามิก
- มือจับแบบก้านโยก

360° H 291 mm

More details and review on website



1345-D6 (W)



ปกติ 4,800.-
พิเศษ 3,590.-

- สีขาว
- วาล์วเปิด-ปิดน้ำเซรามิก
- มือจับแบบก้านโยก

360° H 291 mm

TP2141M



ปกติ 4,800.-
พิเศษ 3,590.-

- สีโครเมียม
- วาล์วเปิด-ปิดน้ำเซรามิก
- มือจับแบบก้านโยก

360° H 297 mm

11105SB-E36



ปกติ 4,800.-
พิเศษ 3,290.-

- ตัวก๊อกทองเหลือง
- คอกอกสแตนเลส สตีล
- สีโครเมียม
- วาล์วเปิด-ปิดน้ำเซรามิก
- มี Aerator ช่วยให้น้ำไหลนุ่มนวล
- มือปิดแบบก้านโยก
- ระยะจากกึ่งกลางตัวก๊อกถึงปลายปากก๊อก 189 มม.
- ขนาดรูเจาะก๊อก Ø 32 มม. ขึ้นไป

360° H 380.2 mm

11105S-E36



ปกติ 4,800.-
พิเศษ 3,290.-

- ตัวก๊อกทองเหลือง
- คอกอกสแตนเลส สตีล
- สีโครเมียม
- วาล์วเปิด-ปิดน้ำเซรามิก
- มี Aerator ช่วยให้น้ำไหลนุ่มนวล
- มือปิดแบบก้านโยก
- ระยะจากกึ่งกลางตัวก๊อกถึงปลายปากก๊อก 210 มม.
- ขนาดรูเจาะก๊อก Ø 32 มม. ขึ้นไป

360° H 397.2 mm

11005S-E9



ปกติ 4,300.-
พิเศษ 2,990.-

- สีโครเมียม
- วาล์วเปิด-ปิดน้ำเซรามิก
- มือจับแบบก้านโยก

360° H 399 mm

Kitchen Sink Cold Water Tap

ก๊อกน้ำเย็นอ่างล้างจาน ติดตั้งบนเคาน์เตอร์ ●

NEW ARRIVAL!

1105KSB-E9B

- สีดำ
- วาล์วเปิด-ปิดน้ำเซรามิก
- ก๊อกหมุนได้ 360 องศา
- มี Aerator ช่วยให้น้ำไหลนุ่มนวล
- มือจับแบบก้านโยก
- ระยะจากกึ่งกลางตัวก๊อกถึงปลายปากก๊อก 189 มม.
- ขนาดรูเจาะก๊อก 32 มม. ขึ้นไป



ปกติ 4,600.-
พิเศษ 3,190.-

360° H 381 mm

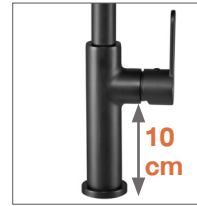

คอก๊อกสูง หมุนได้รอบทิศทาง ใช้งานได้ง่าย แข็งแรง ทนทาน มือเปิดสูงจากฐานก๊อก เพิ่มความสะดวกในการใช้งาน ทำความสะอาดง่าย ลดคราบสกปรกบริเวณฐานก๊อก



สัมผัสกับก๊อกดีไซน์ใหม่ มือเปิดสีดำ รูปทรงเพียวบาง ให้ความเท่อย่างลงตัว

TP1030



ปกติ 3,600.-
พิเศษ 2,100.-

- สแตนเลส สตีล
- วาล์วเปิด-ปิดน้ำเซรามิก
- มือจับแบบก้านโยก

360° H 295 mm

TP1142



ปกติ 3,600.-
พิเศษ 2,100.-

- สีโครเมียม
- วาล์วเปิด-ปิดน้ำเซรามิก
- มือจับแบบก้านโยก

360° H 295 mm

120B-F25



ปกติ 1,600.-
พิเศษ 990.-

- สีโครเมียม
- วาล์วเปิด-ปิดน้ำเซรามิก
- มือจับแบบก้านโยก

360° H 278 mm

NEW ARRIVAL!

N262IX



ปกติ 750.-
พิเศษ 490.-

- สีสแตนเลส สตีล
- วาล์วเปิด-ปิดน้ำเซรามิก
- มือจับแบบก้านโยก

360° H 295 mm

NEW ARRIVAL!

N261IX



ปกติ 750.-
พิเศษ 490.-

- สีสแตนเลส สตีล
- วาล์วเปิด-ปิดน้ำเซรามิก
- มือจับแบบก้านโยก

360° H 295 mm

TP227



ปกติ 1,000.-
พิเศษ 490.-

- สีโครเมียม
- วาล์วเปิด-ปิดน้ำเซรามิก
- มือจับแบบก้านโยก

360° H 288.5 mm

EASY-FIT

นวัตกรรมก๊อกน้ำที่ติดตั้งง่ายที่สุด
เปลี่ยนเองได้ง่ายเพียง 5 นาที



มี aerator ที่ช่วยให้สายน้ำไหลนุ่มนวล
ลดการกระเด็นของสายน้ำ



ทำจากสแตนเลส สตีล AISI 304
คอก๊อกสูงเปรียว หมุนปรับทิศทางก๊อก
ได้ 360° มือปิดแบบก้านโยก
จับถนัดมือ



EASY-FIT สิทธิบัตรเฉพาะเพื่อการติดตั้ง
ที่ง่ายกว่าจากด้านบน เพียงไม่ถึง 5 นาที
ด้วยตัวคุณเอง ลดความยุ่งยากจากการขัน
และยึดก๊อกจากใต้ก๊อก



สายน้ำดี ยาวพิเศษ 500 มม.
พร้อมบล็อกหกเหลี่ยมช่วยขันเกลียวเข้ากับ
วาล์วน้ำได้โดยไม่ต้องใช้ประแจ

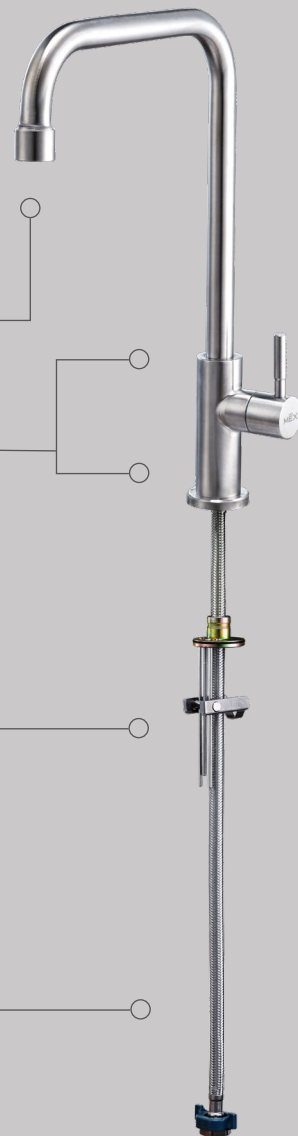

4

ขั้นตอนง่ายๆ กับ EASY-FIT



1 **เอียง** ส่วนอุปกรณ์ยึดก๊อก
และสายน้ำดีสอดลงในรูก๊อก
จากด้านบน



2 **ยึด** ฐานก๊อกให้แน่นด้วย
ไขควงหรือสว่านไฟฟ้า



3 **ตั้ง** ตัวก๊อกให้ตรงล็อกกับ
ฐานก๊อก ขันด้วยประแจ
หกเหลี่ยมที่ตัวก๊อกจนแน่น

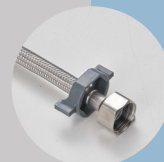

4 **ต่อ** สายน้ำดีเข้ากับวาล์วน้ำ
หมุนเกลียวล็อกข้อต่อให้
แน่นด้วยบล็อกหกเหลี่ยม

E301IX

ปกติ 1,500.-
พิเศษ 990.-

- สีสแตนเลส สตีล
- วาล์วเปิด-ปิดน้ำเซรามิก
- มี Aerator ช่วยให้น้ำไหลนุ่มนวล
- มือปิดแบบก้านโยก
- ระยะจากกึ่งกลางตัวก๊อกถึงปลายปากก๊อก 190 มม.
- ขนาดรูเจาะก๊อก Ø 32 มม. ขึ้นไป



360° H 340 mm

E302IX

ปกติ 1,500.-
พิเศษ 990.-

- สีสแตนเลส สตีล
- วาล์วเปิด-ปิดน้ำเซรามิก
- มี Aerator ช่วยให้น้ำไหลนุ่มนวล
- มือปิดแบบก้านโยก
- ระยะจากกึ่งกลางตัวก๊อกถึงปลายปากก๊อก 205 มม.
- ขนาดรูเจาะก๊อก Ø 32 มม. ขึ้นไป



360° H 320 mm



08

| Small Appliance

Enjoy Healthy Life

สร้างวันดีให้ง่ายขึ้น สะดวกสบายได้ในทุกวันด้วยนวัตกรรมที่ออกแบบมาเพื่อสุขภาพที่ดีของคุณ

MIDI OVEN

เตาอบไฟฟ้าชนิดตั้งโต๊ะ:

ดีไซน์ใหม่ สุดมินิมอล พร้อมฟังก์ชันปรุงอาหาร และเบเกอรี่ จบในเครื่องเดียว ที่สามารถรังสรรค์ คิคค้นเมนูใหม่ๆ ได้อย่างง่ายดาย และลงตัว



EASY TOUCH & EASY CONTROL

Digital Timer

ดีไซน์หน้าจอแสดงเวลาแบบดิจิทัล และเริ่มการทำงานได้ง่ายเพียงสัมผัส

Pop-up Design

ปุ่มปรับอุณหภูมิ และโปรแกรม การออกแบบที่ผสมผสานความเป็น เอกลักษณ์ และการใช้งานได้อย่างลงตัว

BIG SATISFACTION

45L Capacity

ออกแบบ 3 ชั้นวางอาหารที่กว้าง อบอาหาร ได้มากขึ้น พร้อมระบบพัดลมกระจายความร้อนช่วยให้อาหารสุกเร็ว และทั่วถึง



Compact Table Top Electric Oven MIDI456ES



- ความจุ 45 ลิตร
- วัสดุ: กระจุสสีดำ / ตัวเครื่องสีครีม
- กำลังไฟฟ้า 1,400 วัตต์
- 5 โปรแกรมปรุงอาหาร พร้อมโปรแกรมทำโยเกิร์ต
 - > โปรแกรมอบด้วยพัดลมความร้อนด้านบน
 - > โปรแกรมอบด้วยพัดลมความร้อนด้านล่าง
 - > โปรแกรมอบด้วยพัดลมความร้อนด้านบน และล่าง
 - > โปรแกรมอบด้วยพัดลมความร้อนบน และล่าง พร้อมพัดลม กระจายความร้อน
 - > โปรแกรมอบด้วยพัดลมความร้อนด้านล่าง พร้อมพัดลมกระจายความร้อน
- ตั้งอุณหภูมิปรุงอาหารได้ 40-240° C
- หน้าจอ Digital Timer ตั้งเวลาได้สูงสุด 4 ชั่วโมง
- 2 ปุ่มหมุนแบบ Pop-Up ควบคุมโปรแกรม และอุณหภูมิ
- ประตูกระจก 2 ชั้น ที่ลดความร้อน และเพิ่มความปลอดภัยในการใช้งานมากขึ้น
- มีพัดลมช่วยกระจายความร้อน
- มีไฟส่องสว่างภายในอัตโนมัติเมื่อปรุงอาหาร
- มีฝาครอบพัดลมความร้อนล่าง ป้องกันอันตรายจากการสัมผัส และสามารถถอดล้างทำความสะอาดได้
- 3 ชั้น วางอาหาร
- ทำความสะอาดเตาอบด้วยไอน้ำ Steam Cleaning
- บานพับแข็งแรงทนทาน ด้วยตัวยึดทั้ง 2 ฝั่ง พร้อมมือจับสีเงิน ดีไซน์ทันสมัย
- อุปกรณ์: กาดอบเคลือบอีนาเมล 1 ชั้น และตะแกรง 1 ชั้น
- มาตรฐานคุณภาพสูง ผลิตจากยุโรป

ปกติ 7,900.-
พิเศษ 6,390.-



More details and review on website

STEAM TOASTER OVEN

The right toaster makes your kitchen feel warm.

เทคโนโลยีการอบขนมปังด้วยไอน้ำผสมผสานกับความร้อน และอุณหภูมิเข้าด้วยกัน จนเกิดรสชาติสัมผัสที่แตกต่างกรอบนอก นุ่มใน "ที่พร้อมให้คุณได้สัมผัสกับอาหารเช้าได้อย่างลงตัว"



YURI

Great taste in everyday cooking.

STEAM TOASTER OVEN YURI101SC

NEW ARRIVAL!

- เตอบขนมปังไอน้ำ / ตัวเครื่องสีครีม
- ความจุ 10 ลิตร
- วัสดุ กระจุก 2 ชั้น
- กระจกชั้นในสุดแบบ Low-e Glass ลดการสูญเสียความร้อน ช่วยประหยัดพลังงาน
- กำลังไฟฟ้า 1,300 วัตต์
- ขนาดสินค้า 35.3 x 31.8 x 22.6 ซม.
- น้ำหนัก 5.2 กิโลกรัม
- โปรแกรมปรุงอาหารอัตโนมัติ 7 เมนู
- ตั้งอุณหภูมิปรุงอาหารได้ 100-230°C
- ตั้งเวลาปรุงอาหารสูงสุด 30 นาที
- มีระบบตั้งเตือนเมื่อสิ้นสุดการทำงาน
- ประตูกระจกง่ายต่อการมองเห็นภายใน
- เปิด/ปิด การทำงานของเครื่องแบบระบบสัมผัส
- โปรแกรม START เริ่มต้นการทำงานแบบระบบสัมผัส
- โปรแกรม PAUSE หยุดการทำงานชั่วคราวแบบระบบสัมผัส
- 2 ปุ่มหมุนควบคุม โปรแกรมอัตโนมัติ หรืออุณหภูมิ และเวลา
- จอแสดงผลแบบดิจิทัล แสดงโปรแกรมอัตโนมัติ อุณหภูมิ และเวลา
- อุปกรณ์: ถาดอบเคลือบอีนาเมล 1 ชิ้น, ตะแกรง 1 ชิ้น, ถ้วยใส่น้ำ ขนาด 5cc และถาดรองเศษอาหาร 1 ชิ้น



P1: ขนมปัง
2-3 min



P2: ซีสโตสต์
3-5 min



P3: ครีวซองต์
2.5-3.5 min



P4: พิซซ่า
10-13 min



P5: คัพเค้ก
12-16 min



P6: คุกกี้
15-20 min



P7: ปีกไก่
15-18 min

ปกติ 4,990.-

พิเศษ 3,990.-



M120E | เตาอบไมโครเวฟชนิดตั้งโต๊ะ พร้อมระบบย่าง

- โปรแกรมปรุงอาหารอัตโนมัติ 8 เมนู
- จอแสดงผลแบบดิจิทัล
- ควบคุมการทำงานด้วยปุ่มกดและลูกบิด
- ตั้งเวลาปรุงอาหารอัตโนมัติได้สูงสุด 95 นาที
- มีปุ่ม Quick Start ฟังก์ชันนวดวน 30 วินาที
- มีปุ่มเลือกการทำงานของแผงควบคุม
- งานแหว่หมูขนาด 24.5 ซม.
- มีตะแกรงสำหรับย่าง
- ขนาดสินค้า กว้าง x ลึก x สูง : 44 x 25.8 x 33 ซม.
- ความจุ 20 ลิตร
- กำลังไฟในการอบ 700 วัตต์ / กำลังไฟในการย่าง 1,000 วัตต์
- สามารถอบพร้อมกันได้
- ละลายอาหารแข็งได้โดยตั้งเวลาหรือตามน้ำหนัก



More details and review on website

ปกติ 4,900.-
พิเศษ 3,590.-



PIC11S | เตาแม่เหล็กไฟฟ้าชนิดตั้งโต๊ะ

- 1 หัวเตา ขนาด Ø 19.6 ซม.
- ควบคุมการทำงานด้วยปุ่มหมุน ปรับระดับความร้อนได้ 9 ระดับ
- ตั้งเวลาการปรุงอาหารได้สูงสุด 240 นาที พร้อมไฟแสดงการตั้งเวลา
- มีระบบล็อคแผงควบคุมการทำงานอัตโนมัติภายใน 1 นาที
- ขนาดสินค้า กว้าง x ลึก x สูง : 27.0 x 32.5 x 5.5 ซม.
- ขนาดเตา 20.7 x 32.5 x 5.5 ซม.
- กำลังไฟสูงสุด 2,000 วัตต์



More details and review on website

ปกติ 3,190.-
พิเศษ 2,190.-

NEW ARRIVAL!



● KPL110B สีดำ



○ KPL110W สีขาว

KATE | กาต้มน้ำไฟฟ้าไร้สาย ขนาด 1 ลิตร

- ดีไซน์สไตล์มินิมอล ตอบโจทย์พื้นที่บ้านทุกขนาดไซส์
- วางเก็บง่าที่ใดก็ถูกมุมด้วยฐานวางพัก 360 องศา
- ระบบตัดไฟอัตโนมัติเมื่อน้ำเดือดและน้ำแห้งเพื่อป้องกันอันตรายในการใช้งาน
- ไฟ LED ที่จะคอยแสดงสถานะกาต้มน้ำ
- ป้องกันการลื่นไหล เพิ่มความมั่นคงด้วยวางจากยางบริเวณใต้ฐาน
- ไร้ปัญหาการเก็บสายด้วยที่ม้วนเก็บสายใต้ฐาน
- ถึงบรรจุน้ำผลิตจากสแตนเลส สตีล เกรด 304
- Strix Thermostat ระบบควบคุมอุณหภูมิที่ผ่านการรับรองจากประเทศอังกฤษ
- กำลังไฟ : 800-950 วัตต์
- กระแสไฟฟ้า : 220 - 240V, 50-60Hz
- ขนาดสินค้า กว้าง x ลึก x สูง : 19 x 13.8 x 22 ซม.
- รับประกันสินค้า 1 ปี



More details and review on website

ปกติ 1,390.-
พิเศษ 990.-

For your favorite beverage

6 ระดับอุณหภูมิที่คุณสามารถเลือก เพื่อให้ได้รสชาติเครื่องดื่มที่ดีที่สุด

ฟังก์ชันพิเศษ! หน้าจอดีจิจิตอล แสดงอุณหภูมิแบบเรียลไทม์ ช่วยให้คุณปรับอุณหภูมิได้ถึง 6 ระดับ ให้เหมาะสมกับเครื่องดื่มเฉพาะที่คุณต้องการ



KPLG105TW-1 | กาต้มน้ำไฟฟ้าไร้สาย ขนาด 0.5 ลิตร

โดดเด่นด้วยดีไซน์ที่เป็นเอกลักษณ์ด้วยหูจับลายไม้ มาพร้อมฐานวางหมุนได้ 360° ว่างได้ทุกทิศทาง ภายในถึงบรรจุใช้แล้วคุณภาพสูง ออกแบบฉนวนกันความร้อนด้วยพลาสติกด้านนอกที่ช่วยให้ความปลอดภัยมากขึ้น ต้มน้ำได้เงียบ เติลเร็วภายใน 3-8 นาที*

*โดยระยะเวลาขึ้นอยู่กับอุณหภูมิและปริมาณของน้ำที่ใช้ในการต้ม

ข้อมูลเทคนิค

- กำลังไฟ : 420-500 วัตต์
- กระแสไฟฟ้า : 220 - 240V, 50-60Hz
- ขนาดสินค้า : 14.7 x 9.8 x 22 ซม.
- รับประกันสินค้า 1 ปี



More details and review on website

ปกติ 1,790.-
พิเศษ 1,290.-



0.5 L

พิเศษที่กรองใบชา!
สแตนเลส สตีล เกรด 304 คุณภาพดี ทนทาน ปลอดภัยต่อสุขภาพ



vacio



09

Cordless Vacuum Cleaner

Make your best life

มอเตอร์ประสิทธิภาพการดูดฝุ่นให้คุณสนุกได้ทุกช่วงเวลา สะดวก รวดเร็ว ง่ายต่อการใช้งาน ตอบโจทย์ทุกพื้นที่ตั้งแต่พื้นที่สูงไปจนถึงพื้นที่เข้าถึงได้ยากด้วยมอเตอร์ทรงพลัง ช่วยให้คุณทำความสะอาด



Cordless Vacuum Cleaner

เครื่องดูดฝุ่นไร้สาย MEX VACIO

vacio



VM601

- เครื่องดูดฝุ่นด้ามจับไร้สาย แบบมือถือและดูดพื้น
- ดีไซน์แบบตั้งวางได้สะดวกทุกที่
- แบตเตอรี่ Li-ion, 28.8 โวลต์
- มอเตอร์พลังรอบหมุนสูงถึง 100,000 รอบต่อนาที
- พลังแรงดูด 22KPa / 150AW
- ปรับแรงดูดได้ 3 ระดับ
- ใช้งานได้ยาวนานต่อเนื่องสูงถึง 65 นาที*
- ระยะเวลาชาร์จไฟ 4-5 ชั่วโมง**
- ชาร์จแบตเตอรี่ได้ง่ายโดยวางบนแท่นชาร์จ
- เทคโนโลยีไซโคลนผ่านการกรองถึง 4 ชั้น
- หัวแปรงดูดมอเตอร์ ขนาดใหญ่ ไม่ทำลายพื้นผิว

ข้อมูลเทคนิค

- ความจุกล่องเก็บฝุ่น 0.45 ลิตร
- น้ำหนักเครื่อง 3.5 กก.
- ขนาดสินค้า ก. 255 x ย. 215 x ส.1130 มม.
- การรับประกัน 2 ปี

อุปกรณ์เสริม



More details and review on website

ปกติ 17,900.-
พิเศษ 13,900.-



VS505

- เครื่องดูดฝุ่นด้ามจับไร้สาย แบบมือถือและดูดพื้น
- ดีไซน์ 2-in-1 สำหรับดูดและถู
- “ห้องพิเศษ” เข้าถึงใต้เฟอร์นิเจอร์ได้อย่างง่ายดาย
- แบตเตอรี่ Li-ion, 21.6 โวลต์
- มอเตอร์พลังรอบหมุนสูงถึง 100,000 รอบต่อนาที
- พลังแรงดูด 17KPa / 120AW
- ปรับแรงดูดได้ 2 ระดับ
- ใช้งานได้ยาวนานต่อเนื่องสูงถึง 40 นาที*
- ระยะเวลาชาร์จไฟ 4-5 ชั่วโมง**
- แบตเตอรี่ถอดชาร์จได้สะดวกทุกที่
- หัวแปรงหมุนได้ 180 องศา สะดวกต่อการใช้งาน
- หัวแปรงดูดมอเตอร์ ขนาดใหญ่ ไม่ทำลายพื้นผิว

ข้อมูลเทคนิค

- ความจุกล่องเก็บฝุ่น 0.4 ลิตร
- น้ำหนักเครื่อง 3 กก.
- ขนาดสินค้า ก. 260 x ย. 235 x ส.1180 มม.
- การรับประกัน 2 ปี

อุปกรณ์เสริม



More details and review on website

ปกติ 12,900.-
พิเศษ 9,900.-



* เมื่อใช้งานด้วยหัวแปรงปกติ ไม่รวมหัวแปรงมอเตอร์

** ระยะเวลาชาร์จไฟขึ้นอยู่กับสภาพการใช้งานและอายุการใช้งานของแบตเตอรี่

Purifina



10

| Air Purifier

Fresh Air For Life

MEX PURIFINA ปกป้องคุณจากมลพิษ ให้คุณมั่นใจในทุกการหายใจด้วยเทคโนโลยีการฟอกอากาศ 360 องศา พร้อมประสิทธิภาพการกรอง HEPA ที่ทรงประสิทธิภาพ ผลิตจากเทคโนโลยีเส้นใยชั้นสูงเพื่ออากาศ สะอาด บริสุทธิ์ ที่ทุกมุมห้อง

Air Purifier เครื่องฟอกอากาศ MEX Purifina

P501

- ออกแบบพลังในการฟอกอากาศ ให้ครอบคลุมพื้นที่ สูงถึง 70 ตรม.
- ระบบไอออนไนเซอร์ เพิ่มประสิทธิภาพดักจับฝุ่นอนุภาคขนาดเล็ก
- เพิ่มประสิทธิภาพการกรอง Anti-Bacteria 99%
- ระบบ Child Lock เพิ่มความปลอดภัย
- จอแสดงค่าฝุ่นละออง PM2.5 แบบ Real Time
- ไฟแจ้งเตือนเปลี่ยนไส้กรอง
- ระดับแรงลม 3 ระดับ
- กำลังไฟฟ้า 70 วัตต์ (DC)
- ระดับเสียงการทำงาน ≤ 61 เดซิเบล



ปกติ 14,900.-
พิเศษ 11,900.-



More details and review on website

CADR 580 (m³/h) ขนาดห้อง 50-70 ตร.ม.

มลพิษ: สะอาด

P401

- จอแสดงค่าฝุ่นละออง PM2.5 แบบ Real Time
- ระบบ Child Lock เพิ่มความปลอดภัย
- ไฟแจ้งเตือนเปลี่ยน หรือ ทำความสะอาดไส้กรอง
- ระดับแรงลม 4 ระดับ
- กำลังไฟฟ้า 30 วัตต์ (DC)
- ระดับเสียงการทำงานสูงสุด ≤ 63 เดซิเบล



ปกติ 13,500.-
พิเศษ 9,900.-



More details and review on website

CADR 400 (m³/h) ขนาดห้อง 28-48 ตร.ม.

มลพิษ: สะอาด



ไส้กรองอากาศ FHC-P501 HEPA H13 ★★★★★
ปกติ 3,300.-
พิเศษ 1,990.-



ไส้กรองอากาศ FHC-P401 HEPA H13 ★★★★★
ปกติ 3,300.-
พิเศษ 1,990.-

P301

- ดีไซน์โดดเด่น ตอบโจทย์การใช้งาน
- เพิ่มประสิทธิภาพการกรองอากาศ HEPA 13
- Smart Sensor ตรวจวัดคุณภาพอากาศรวดเร็วยิ่งขึ้น
- ไฟแจ้งเตือนเปลี่ยนไส้กรอง
- ระดับแรงลม 3 ระดับ
- กำลังไฟฟ้า 27 วัตต์ (DC)
- ระดับเสียงการทำงาน ≤ 61 เดซิเบล



ปกติ 7,500.-
พิเศษ 5,490.-



More details and review on website

CADR 200 (m³/h) ขนาดห้อง 17-30 ตร.ม.

มลพิษ: สะอาด

P201

- ออกแบบให้มีความกะทัดรัด ครบทุกฟังก์ชันการใช้งาน
- ระบบไอออนไนเซอร์เพิ่มประสิทธิภาพดักจับฝุ่นอนุภาคขนาดเล็ก
- ไฟแจ้งเตือนเปลี่ยนไส้กรอง
- ระดับแรงลม 2 ระดับ
- กำลังไฟฟ้า 40 วัตต์ (AC)
- ระดับเสียงการทำงานสูงสุด ≤ 61 เดซิเบล



ปกติ 6,200.-
พิเศษ 4,590.-



More details and review on website

CADR 187 (m³/h) ขนาดห้อง 24 ตร.ม.

มลพิษ: สะอาด



ไส้กรองอากาศ FHC-P301 HEPA H13 ★★★★★
ปกติ 1,790.-
พิเศษ 1,290.-

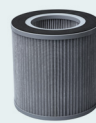

ไส้กรองอากาศ FHC-P201 HEPA H12 ★★★★★
ปกติ 990.-
พิเศษ 790.-



Air Quality Sensor เซ็นเซอร์วัดค่าฝุ่น



Touch Screen ใช้งานง่ายด้วยระบบสัมผัส



3-STAGE Filter Pre-Filter > HEPA > Carbon



Sleep Mode หลับสบายไม่ต้องกังวลเรื่องเสียงดัง



Timer ตั้งเวลาการใช้งาน



Filter Replacement ระบบแจ้งเตือนเปลี่ยนไส้กรอง



Ionizer ระบบปล่อยประจุไอออนเพิ่มการดักจับฝุ่นละออง



Child Lock โหมดล็อคคาแมงคอบุ



Air Quality Light ไฟแสดงคุณภาพอากาศ



11

Storage Water Heater

Innovation has a name.

กว่า 147 ปีของการเป็นผู้นำอุตสาหกรรมด้านนวัตกรรมผลิตภัณฑ์เครื่องทำน้ำร้อนชนิดถังเก็บ A.O. Smith จากสหรัฐอเมริกา ยืนยันเรื่องกระบวนการผลิตที่ได้รับความไว้วางใจสูงสุดจากทั่วโลก

คุณสมบัติพิเศษ ที่ทำให้ A.O. Smith แตกต่างจากเครื่องทำน้ำร้อนทั่วไป



01

Blue Diamond® Glass Lining

ใช้งานได้นานถึง

10+ YEARS



ตัวถังและหลอดทำความร้อนเคลือบด้วยสารแก้วพิเศษ (Blue Diamond® Glass Lining) ช่วยป้องกันการสึกกร่อนของถัง และลดภาวะการเกิดตะกอนอย่างได้ผล ยืดอายุการใช้งานได้ระยะยาวสูงถึง 10 ปีขึ้นไป โดยเป็นลิขสิทธิ์การคิดค้นสารเคลือบแก้วโดยเฉพาะของ A.O. Smith

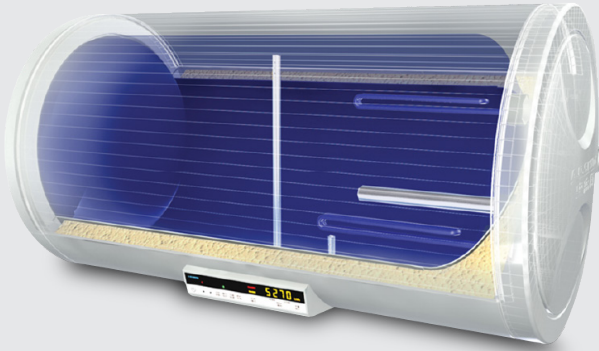

Steel



Blue Diamond® Glass Lining



ภาพตัวอย่าง : แสดงถึงภายในทั่วไป ที่ไม่ได้มีสารเคลือบแก้ว Blue Diamond® Glass Lining โดยมีอายุการใช้งานของถังเพียง 3-5 ปี

02



สามารถกักเก็บอุณหภูมิร่างกายในถังได้คงที่ สูงสุดถึง 6 ชม. โดยจะสูญเสียอุณหภูมิลดลงเพียง 5 องศา ด้วยนวัตกรรมการอัดฉนวนป้องกันความร้อน Poly Eurothyne Foam ชนิดพิเศษของ A.O. Smith



03



Double Heating Element ใช้ระบบหลอดทำความร้อนคู่ที่สลับการทำงานเพื่อเร่งความร้อนได้รวดเร็วกว่า และประหยัดค่าไฟฟ้าระยะยาว

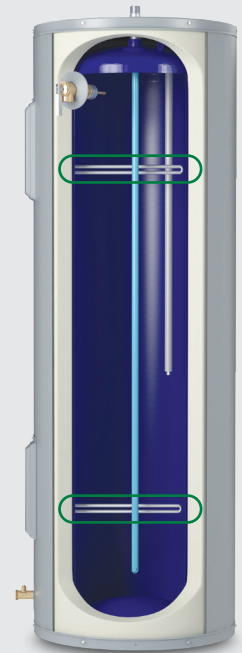

(มีเฉพาะรุ่นความจุถังขนาดใหญ่ 150 ลิตรขึ้นไป)

04



ANODE ROD ๓แท่งจับตะกอน ทนต่อสภาวะน้ำที่มีความกระด้างสูง ช่วยดักจับตะกอนและป้องกันให้ถึงมียอายุการใช้งานที่ยาวนาน

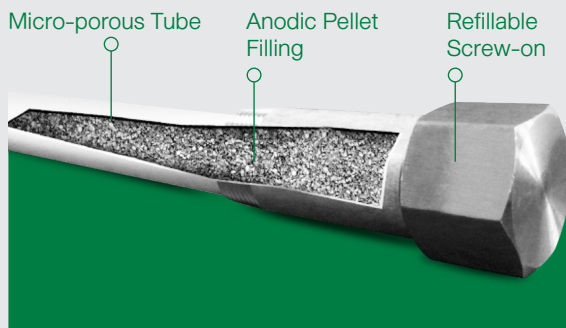

05



THERMO CUT-OUT Thermo Cut-Out จะตัดการทำงานของเครื่องทันที เมื่ออุณหภูมิของน้ำสูงผิดปกติ

- รุ่น EES อุณหภูมิสูงสุด 74-80 องศาเซลเซียส
- รุ่น MEV อุณหภูมิสูงสุด 87 องศาเซลเซียส
- รุ่น ELJH อุณหภูมิสูงสุด 85-90 องศาเซลเซียส



Storage Water Heater

เครื่องทำน้ำร้อนถังเก็บ

ACSmith.
Innovation has a name.

MEV Series

Electric Residential Storage water heater

เครื่องทำน้ำร้อนถังเก็บ ชนิดยึดติดผนัง รูปทรงแนวตั้ง

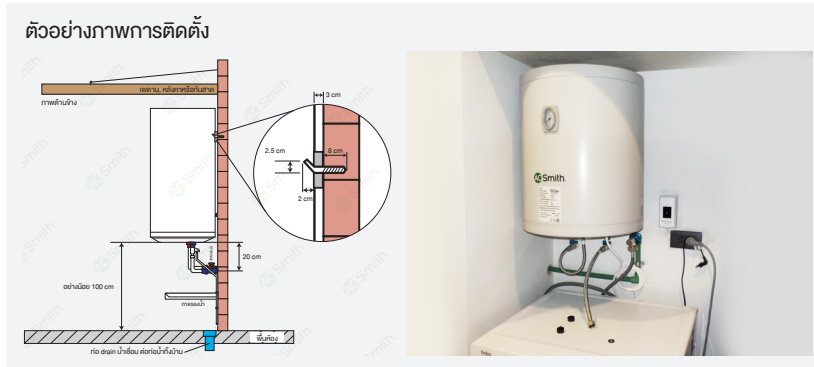

Specification	MEV-50	MEV-100
ขนาดความจุของถัง	45 ลิตร	90 ลิตร
กำลังไฟ	2,000 วัตต์	2,500 วัตต์
กระแสไฟฟ้า	220 โวลต์ 50 เฮิร์ต / 9.09 แอมป์	220 โวลต์ 50 เฮิร์ต / 11.36 แอมป์
แรงดันน้ำสูงสุด	8 บาร์	8 บาร์
ข้อต่อท่อน้ำเข้า-น้ำออก	1/2 นิ้ว (ด้านล่าง)	1/2 นิ้ว (ด้านล่าง)
อุณหภูมิที่ใช้งาน	25 - 75 องศาเซลเซียส	25 - 75 องศาเซลเซียส
ขนาดของสินค้า > เส้นผ่านศูนย์กลาง (A) > ความสูงของเครื่อง (B)	Ø 42.5 cm 54.0 cm	Ø 42.5 cm 94.5 cm
	ปกติ 15,000.- พิเศษ 11,900.-	ปกติ 18,000.- พิเศษ 14,500.-

ELJH Series

Electric Residential Storage water heater

เครื่องทำน้ำร้อนถังเก็บ ชนิดยึดติดผนัง รูปทรงแนวนอน

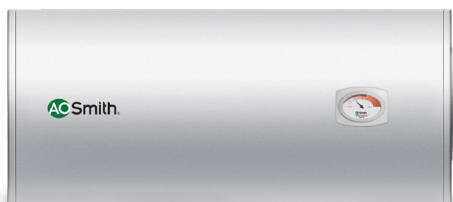

ตัวอย่างภาพการติดตั้ง

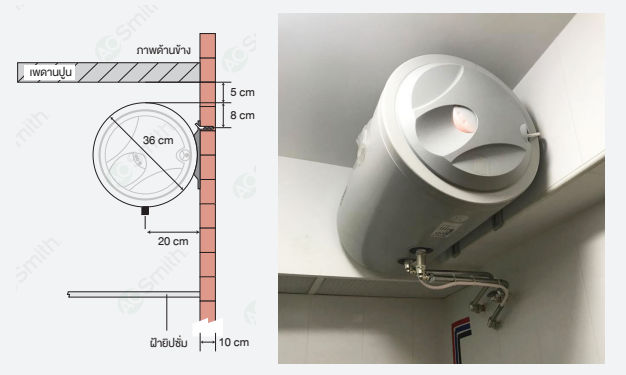

Specification	ELJH-30	ELJH-50	ELJH-80
ขนาดความจุของถัง	30 ลิตร	50 ลิตร	80 ลิตร
กำลังไฟ	2,000 วัตต์	2,000 วัตต์	2,000 วัตต์
กระแสไฟฟ้า	220 โวลต์ 50 เฮิร์ต / 9.09 แอมป์	220 โวลต์ 50 เฮิร์ต / 9.09 แอมป์	220 โวลต์ 50 เฮิร์ต / 9.09 แอมป์
แรงดันน้ำสูงสุด	8 บาร์	8 บาร์	8 บาร์
ข้อต่อท่อน้ำเข้า-น้ำออก	1/2 นิ้ว (ด้านล่าง)	1/2 นิ้ว (ด้านล่าง)	1/2 นิ้ว (ด้านล่าง)
อุณหภูมิที่ใช้งาน	25 - 75 องศาเซลเซียส	25 - 75 องศาเซลเซียส	25 - 75 องศาเซลเซียส
ขนาดของสินค้า > เส้นผ่านศูนย์กลาง (A) > ความยาวของเครื่อง (B)	Ø 36.0 cm 60.5 cm	Ø 36.0 cm 83.5 cm	Ø 46.3 cm 86.5 cm
	ปกติ 11,500.- พิเศษ 8,900.-	ปกติ 13,500.- พิเศษ 9,900.-	ปกติ 15,000.- พิเศษ 11,900.-



EES Series

Electric Residential
+ Light Commercial
Storage water heater
เครื่องทำน้ำร้อนถังเก็บ
ชนิดตั้งพื้น รูปทรงแนวตั้ง



ตัวอย่างภาพการติดตั้ง

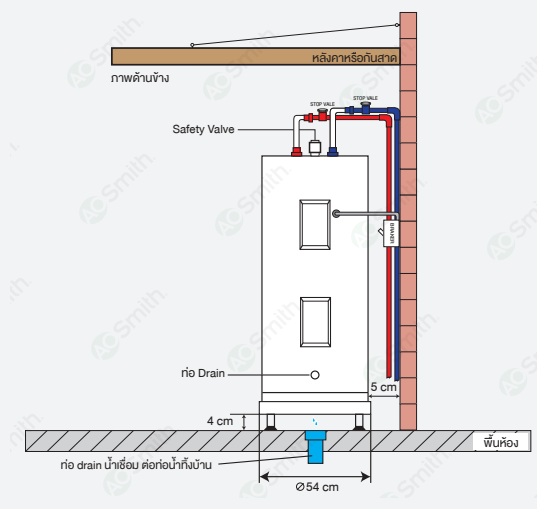

Specification	EES-40	EES-50	EES-120
ขนาดความจุของถัง	150 ลิตร	190 ลิตร	455 ลิตร
กำลังไฟ	3,800 วัตต์	3,800 วัตต์	6,000 วัตต์
กระแสไฟฟ้า	220 โวลต์ 50 เฮิร์ต / 17.27 แอมป์	220 โวลต์ 50 เฮิร์ต / 17.27 แอมป์	220 โวลต์ 50 เฮิร์ต / 27.27 แอมป์
แรงดันน้ำสูงสุด	8 บาร์	8 บาร์	8 บาร์
ข้อต่อท่อน้ำเข้า-น้ำออก	3/4 นิ้ว (ด้านบน)	3/4 นิ้ว (ด้านบน)	3/4 นิ้ว (ด้านบน)
อุณหภูมิที่ใช้งาน	25 - 66 องศาเซลเซียส	25 - 66 องศาเซลเซียส	25 - 66 องศาเซลเซียส
ขนาดของสินค้า > เส้นผ่านศูนย์กลาง (A) > ความสูงของเครื่อง (B)	Ø 53.0 cm 111.5 cm	Ø 53.0 cm 139.5 cm	Ø 76.0 cm 157.0 cm
	ปกติ 33,000.- พิเศษ 26,500.-	ปกติ 37,000.- พิเศษ 30,500.-	ปกติ 64,000.- พิเศษ 49,900.-

MEX

12

Water Heater

Innovative & Highly Advanced
Engineering Features

MEX สร้างประสบการณ์ใหม่ของการอาบน้ำของคุณ ให้เต็มไปด้วยความสุข ให้พลังของความสดชื่นด้วยเครื่องทำน้ำอุ่น-น้ำร้อน ที่มีรูปลักษณ์ภายนอกสวยสะดุดตา โดดเด่นอย่างมีดีไซน์เฉพาะตัว ที่มาพร้อมการออกแบบเทคโนโลยีทางวิศวกรรมที่ล้ำหน้า เพื่อเพิ่มประสิทธิภาพการทำความร้อนที่ดีกว่า และความปลอดภัยที่มีมาตรฐานสูงสุด ที่ให้คุณ...
“อาบน้ำอุ่นให้สดชื่น แบบมีดีไซน์ ด้วยเครื่องทำน้ำอุ่น MEX”



SAFETY SYSTEM



SAFETY THERMOSTAT

ทำหน้าที่ตัดการทำงาน ถ้าอุณหภูมิน้ำสูงผิดปกติ โดยตรงจับความผิดปกติอย่างรวดเร็วและปิดการทำงานของเครื่องทันที

ELCB

ELCB

เบรกเกอร์คุณภาพสูง ที่จะตัดกระแสไฟฟ้า เมื่อมีไฟรั่วเพียง 15 มิลลิแอมป์ ภายในเวลา 0.1 วินาที



TISI STANDARDS

ได้รับการรับรองมาตรฐานผลิตภัณฑ์อุตสาหกรรม มอก.1693-2547 จากสำนักงานมาตรฐานผลิตภัณฑ์อุตสาหกรรม กระทรวงอุตสาหกรรม

IP
25

IP25

โครงเครื่องทำจากพลาสติก ABS และป้องกันน้ำเข้าเครื่อง ตรงตามมาตรฐานด้านความปลอดภัย IP25

WARRANTY



2 YEAR WARRANTY

รับประกันสินค้า 2 ปี



5 YEAR WARRANTY ON HEATER TANK

รับประกันส่วนของหม้อต้ม 5 ปี

THE MOST ADVANCED TECHNOLOGY FOR PERFORMANCE & SAFETY

MEX ไม่ใช่แค่ออกแบบผลิตภัณฑ์ให้สวยงามใช้เท่านั้น แต่ออกแบบระบบเครื่องทำน้ำร้อนใหม่ ด้วยเทคโนโลยีทางวิศวกรรมที่ล้ำหน้ากว่า จนเป็นต้นแบบของเครื่องทำน้ำร้อนมัลติพอยท์ ที่สมบูรณ์แบบที่สุด ทั้งประสิทธิภาพ และความปลอดภัย



CUBE 8000R | 8,000 W



- กำลังไฟ : 8,000 วัตต์
- กระแสไฟฟ้า : 220 V 50 Hz / 36.36 Amp
- อัตราการไหลของน้ำ : 3.5 ลิตร/นาที
- แรงดันน้ำเข้าต่ำสุด : 0.2 บาร์
- ขนาดสายไฟ (ตร.มม.) : 3 x 6.0 ตร.มม. (THW)
- ขนาดของสินค้า : 22 X 9 X 29 cm

เครื่องทำน้ำร้อน รุ่น CUBE ได้รับการรับรองมาตรฐานความปลอดภัย ในระดับสากล จากสถาบัน TÜV SÜD

ปกติ 11,000.-
พิเศษ 7,990.-



TURBINE FLOW SENSOR

เซ็นเซอร์ที่ตรวจจับการไหลเวียนของน้ำได้ละเอียดและแม่นยำ ในการส่งสัญญาณให้เครื่องทำงาน ชนิดที่ใช้ในเครื่องแบบอุตสาหกรรม

CUBE 6000R | 6,000 W



- กำลังไฟ : 6,000 วัตต์
- กระแสไฟฟ้า : 220 V 50 Hz / 27.27 Amp
- อัตราการไหลของน้ำ : 3.5 ลิตร/นาที
- แรงดันน้ำเข้าต่ำสุด : 0.2 บาร์
- ขนาดสายไฟ (ตร.มม.) : 3 x 6.0 ตร.มม. (THW)
- ขนาดของสินค้า : 22 X 9 X 29 cm

เครื่องทำน้ำร้อน รุ่น CUBE ได้รับการรับรองมาตรฐานความปลอดภัย ในระดับสากล จากสถาบัน TÜV SÜD

ปกติ 9,900.-
พิเศษ 7,590.-



TURBINE FLOW SENSOR

เซ็นเซอร์ที่ตรวจจับการไหลเวียนของน้ำได้ละเอียดและแม่นยำ ในการส่งสัญญาณให้เครื่องทำงาน ชนิดที่ใช้ในเครื่องแบบอุตสาหกรรม

CENTRI 6R | 6,000 W



- กำลังไฟ : 6,000 วัตต์
- กระแสไฟฟ้า : 220 V 50 Hz / 27.27 Amp
- อัตราการไหลของน้ำ : 3.5 ลิตร/นาที
- แรงดันน้ำเข้าต่ำสุด : 0.2 บาร์
- ขนาดสายไฟ (ตร.มม.) : 3 x 6.0 ตร.มม. (THW)
- ขนาดของสินค้า : 24 X 8.5 X 19 cm

เครื่องทำน้ำร้อน รุ่น CENTRI ได้รับการรับรองมาตรฐานความปลอดภัย ในระดับสากล จากสถาบัน TÜV SÜD

ปกติ 8,300.-
พิเศษ 6,290.-



TWIN MODULE

ออกแบบให้ระบบควบคุมและระบบไฟฟ้าให้เป็นโมดูลอิสระ แยกจากโมดูลหม้อต้มอย่างชัดเจน เพื่อความปลอดภัยสูงสุด



HALL EFFECT SENSOR*

เซ็นเซอร์ที่ตรวจจับการไหลของน้ำ ทำให้ได้น้ำอุณหภูมิคงที่แม้ในภาวะแรงดันน้ำต่ำ *เทคโนโลยีโดย MEX



SENSOR TOUCH CONTROL

ระบบสัมผัสให้คุณสามารถเลือกระดับอุณหภูมิได้ตามต้องการ และเปิด-ปิดเครื่องได้ง่ายเพียงปลายนิ้ว

MEX

เครื่องทำน้ำอุ่น

CRYSTAL Series

“หรูหรา มีระดับทุกมุมมองพร้อมเทคโนโลยีที่ทันสมัย ด้วยระบบสั่งการแบบดิจิทัล สามารถปรับระดับความร้อนได้ 34 - 38 °C เพื่อให้อาบน้ำอุ่นได้สะดวกสบายและเพลิดเพลิน”



เครื่องทำน้ำอุ่น รุ่น CRYSTAL ได้รับการรับรองมาตรฐานความปลอดภัย ในระดับสากล จากสถาบัน TÜV SÜD



CRYSTAL 5E (NE), (WH) | 5,100 W

- กำลังไฟ : 5,100 วัตต์
- กระแสไฟฟ้า : 220 V 50 Hz / 23.18 Amp
- อัตราการไหลของน้ำ : 3.5 ลิตร/นาที
- แรงดันน้ำเข้าต่ำสุด : 0.2 บาร์
- ขนาดสายไฟ (ตร.มม.) : 3 x 4.0 ตร.มม. (THW)
- ขนาดของสินค้า : 20.7 X 8.7 X 36 cm

สี : ● NE ดำ | ○ WH ขาว

ปกติ 9,900.-

พิเศษ 7,390.-

CRYSTAL 35E (NE), (WH) | 3,500 W

- กำลังไฟ : 3,500 วัตต์
- กระแสไฟฟ้า : 220 V 50 Hz / 15.91 Amp
- อัตราการไหลของน้ำ : 3.5 ลิตร/นาที
- แรงดันน้ำเข้าต่ำสุด : 0.2 บาร์
- ขนาดสายไฟ (ตร.มม.) : 3 x 2.5 ตร.มม. (THW)
- ขนาดของสินค้า : 20.7 X 8.7 X 36 cm

สี : ● NE ดำ | ○ WH ขาว

ปกติ 9,400.-

พิเศษ 6,990.-

ชุดอุปกรณ์:



- ชุด Slide Bar พร้อมที่วางสบู์
- ฝักบัวโครเมียม 5 step
- สายน้ำสแตนเลส สตีล 2 เส้น

SPECIAL FUNCTION



ปลอดภัยขึ้นด้วยระบบตรวจสอบการต่อสายไฟ และสายดินของเครื่อง พร้อมแจ้งเตือนเมื่อผิดปกติ

HALL EFFECT SENSOR*



เซ็นเซอร์ที่ตรวจจับการไหลของน้ำ ทำให้ได้น้ำอุณหภูมิคงที่แม้ในภาวะแรงดันน้ำต่ำ *เทคโนโลยีโดย MEX

ELCB TEST BAR*



*จดทะเบียนอนุสิทธิบัตร โดย MEX ออกแบบปุ่มกดทดสอบ ELCB ใหม่ให้ใช้งาน มีประสิทธิภาพสูงสุด

ค้นพบความพิเศษของเครื่องทำน้ำอุ่น

CUBE Series

CUBE METALLIC BLACK

เพลิดเพลินไปกับความผ่อนคลายของช่วงเวลาที่ดีที่สุดของการอาบน้ำผ่านรูปแบบดีไซน์สุดพิเศษของเครื่องทำน้ำอุ่น รุ่นใหม่ล่าสุด CUBE 6E (RMB) Metallic Black Color มาพร้อม Rain Shower สีดำ Metal สุดเท่ พसानคารีเกเตอร์ของผู้ใช้ให้โดดเด่นขึ้นมา



เครื่องทำน้ำอุ่น รุ่น CUBE
ได้รับการรับรองมาตรฐาน
ความปลอดภัย ในระดับสากล
จากสถาบัน TÜV SÜD

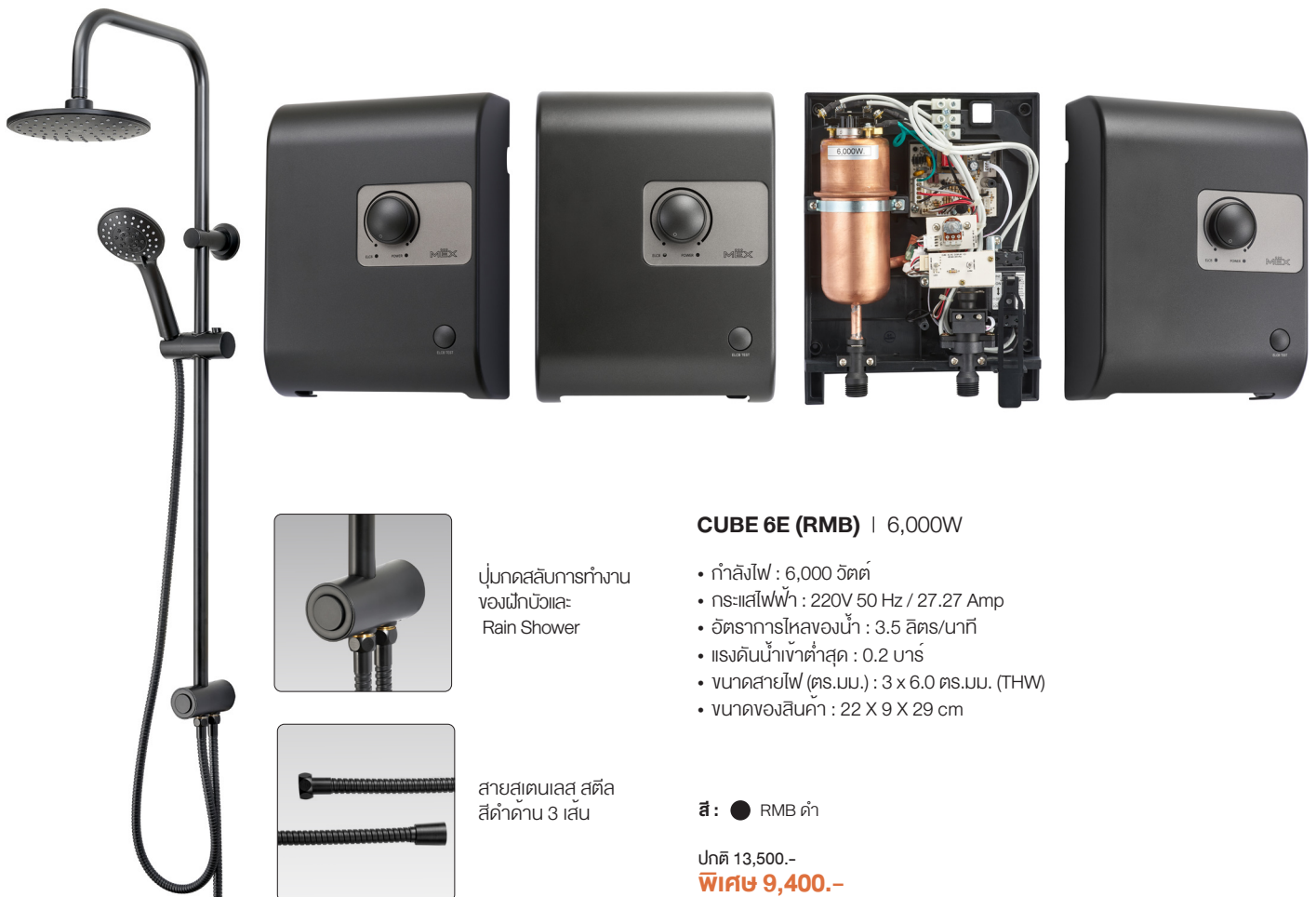

CUBE 6E (RMB) | 6,000W

- กำลังไฟ : 6,000 วัตต์
- กระแสไฟฟ้า : 220V 50 Hz / 27.27 Amp
- อัตราการไหลของน้ำ : 3.5 ลิตร/นาที
- แรงดันน้ำเข้าต่ำสุด : 0.2 บาร์
- ขนาดสายไฟ (ตร.มม.) : 3 x 6.0 ตร.มม. (THW)
- ขนาดของสินค้า : 22 X 9 X 29 cm

สี : ● RMB ดำ

ปกติ 13,500.-
พิเศษ 9,400.-

ปุ่มกดสลับการทำงาน
ของฝักบัวและ
Rain Shower

สายสแตนเลส สตีล
สีดำด้าน 3 เส้น

ชุดอุปกรณ์:

- ชุด Rain Shower
- ฝักบัวสีดำด้าน 3 step
- สายสแตนเลส สตีล สีดำ 3 เส้น

SPECIAL FUNCTION

- ปลอดภัยขึ้นด้วยระบบตรวจสอบการต่อสายไฟและสายดินของเครื่องพร้อมแจ้งเตือนเมื่อผิดปกติ

HALL EFFECT SENSOR*

- เซ็นเซอร์ที่ตรวจจับการไหลของน้ำ ทำให้ได้น้ำอุ่นหมกมุ่นที่แบ่ในภาวะแรงดันน้ำต่ำ *เทคโนโลยีโดย MEX

MEX

เครื่องทำน้ำอุ่น

CUBE Series

“เติมกลิ่นอายความเรียบหรูให้ห้องน้ำของคุณด้วยเครื่องทำน้ำอุ่น CUBE SERIES ที่เน้นการออกแบบแนว Minimal Style ผสมผสานระหว่างความเรียบหรู และความเรียบง่ายไว้อย่างลงตัว สวยจน เกินคุณห้ามใจ”



เครื่องทำน้ำอุ่น รุ่น CUBE ได้รับการรับรองมาตรฐานความปลอดภัย ในระดับสากล จากสถาบัน TÜV SÜD



ก้านปรับระดับความสูง - ต่ำ Rain Shower



ปุ่มสกดสลับการทำงานของฝักบัว และ Rain Shower

CUBE 5E (RAS) | 5,100 W

- กำลังไฟ : 5,100 วัตต์
- กระแสไฟฟ้า : 220 V 50 Hz / 23.18 Amp
- อัตราการไหลของน้ำ : 3.5 ลิตร/นาที
- แรงดันน้ำเข้าต่ำสุด : 0.2 บาร์
- ขนาดสายไฟ (ตร.มม.) : 3 x 4.0 ตร.มม. (THW)
- ขนาดของสินค้า : 22 X 9 X 29 cm

สี : ● บรอนซ์เงิน

ปกติ 12,900.-

พิเศษ 8,900.-

ชุดอุปกรณ์:



- ชุด Rain Shower
- ฝักบัวโครเมียม 5 step
- สายน้ำสแตนเลส สตีล 3 เส้น



CUBE 5E (SA), (WH) | 5,100 W

- กำลังไฟ : 5,100 วัตต์
- กระแสไฟฟ้า : 220 V 50 Hz / 23.18 Amp
- อัตราการไหลของน้ำ : 3.5 ลิตร/นาที
- แรงดันน้ำเข้าต่ำสุด : 0.2 บาร์
- ขนาดสายไฟ (ตร.มม.) : 3 x 4.0 ตร.มม. (THW)
- ขนาดของสินค้า : 22 X 9 X 29 cm

สี : ● SA บรอนซ์เงิน | ○ WH ขาว

ปกติ 8,000.-

พิเศษ 5,990.-



CUBE 35E (SA), (WH) | 3,500 W

- กำลังไฟ : 3,500 วัตต์
- กระแสไฟฟ้า : 220 โวลต์ 50 Hz / 15.91 Amp
- อัตราการไหลของน้ำ : 3.5 ลิตร/นาที
- แรงดันน้ำเข้าต่ำสุด : 0.2 บาร์
- ขนาดสายไฟ (ตร.มม.) : 3 x 2.5 ตร.มม. (THW)
- ขนาดของสินค้า : 22 X 9 X 29 cm

สี : ● SA บรอนซ์เงิน | ○ WH ขาว

ปกติ 7,500.-

พิเศษ 5,690.-



ชุดอุปกรณ์:

- ชุด Slide Bar พร้อมที่วางสบู่
- ฝักบัวโครเมียม 5 step
- สายน้ำสแตนเลส สตีล 2 เส้น



SPECIAL FUNCTION

ปลอดภัยขึ้นด้วยระบบตรวจสอบการต่อสายไฟและสายดินของเครื่อง พร้อมแจ้งเตือนเมื่อผิดปกติ



HALL EFFECT SENSOR*

เซ็นเซอร์ที่ตรวจจับการไหลของน้ำ ทำให้ได้น้ำอุณหภูมิคงที่แม้ในภาวะแรงดันน้ำต่ำ *เทคโนโลยีโดย MEX

เครื่องทำน้ำอุ่น
CODE Series

“ให้คุณอาบน้ำอุ่น เพิ่มความสดชื่นให้ผิวด้วย CODE เครื่องทำน้ำอุ่นโมเดิร์นดีไซน์ ที่ได้รับรางวัลการออกแบบ Demark Design Excellence Award 2013”



เครื่องทำน้ำอุ่น รุ่น CODE ได้รับการรับรองมาตรฐานความปลอดภัย ในระดับสากล จากสถาบัน TÜV SÜD



CODE 5E (CB) | 5,100 W

- กำลังไฟ : 5,100 วัตต์
- กระแสไฟฟ้า : 220V, 50Hz, 23.18 Amp
- อัตราการไหลของน้ำ : 3.5 ลิตร/นาที
- แรงดันน้ำเข้าต่ำสุด : 0.2 บาร์
- ขนาดสายไฟ (ตร.มม.) : 3 x 4.0 ตร.มม. (THW)
- ต้องต่อสายดินและมีเบรกเกอร์ควบคุม
- ขนาดของสินค้า : 21.1 X 7.4 X 35.6 cm

สี: ● CB ดำ-ทองแดง

ปกติ 6,500.-
พิเศษ 4,890.-

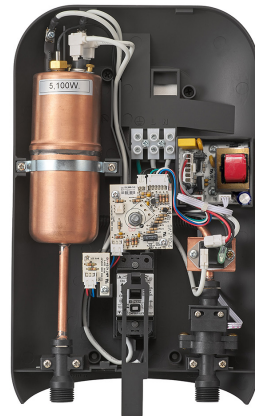

CODE 35E (CB) | 3,500 W

- กำลังไฟ : 3,500 วัตต์
- กระแสไฟฟ้า : 220 V 50 เฮิร์ต / 15.91 Amp
- อัตราการไหลของน้ำ : 3.5 ลิตร/นาที
- แรงดันน้ำเข้าต่ำสุด : 0.2 บาร์
- ขนาดสายไฟ (ตร.มม.) : 3 x 2.5 ตร.มม. (THW)
- ต้องต่อสายดินและมีเบรกเกอร์ควบคุม
- ขนาดของสินค้า : 21.1 X 7.4 X 35.6 cm

สี: ● CB ดำ-ทองแดง

ปกติ 5,800.-
พิเศษ 4,490.-



ชุดอุปกรณ์:

- ชุด Slide Bar พร้อมที่วางสบู่
- ฝักบัวสีดำด้าน 3 step
- สายน้ำสแตนเลส สตีล สีดำ 2 เส้น



SPECIAL FUNCTION

ปลอดภัยขึ้นด้วยระบบตรวจสอบการต่อสายไฟและสายดินของเครื่อง พร้อมแจ้งเตือนเมื่อปิดปกติ



HALL EFFECT SENSOR*

เซ็นเซอร์ที่ตรวจจับการไหลของน้ำ ทำให้ได้น้ำอุณหภูมิคงที่แม้ในภาวะแรงดันน้ำต่ำ *เทคโนโลยีโดย MEX

MEX

เครื่องทำน้ำอุ่น

CODE Series

“ให้คุณอาบน้ำอุ่น เพิ่มความสดชื่นให้ผิวด้วย CODE เครื่องทำน้ำอุ่นโมเตอร์ดีไซน์ ที่ได้รับรางวัลการออกแบบ Demark Design Excellence Award 2013”



Design
Excellence
Award 2013



วาล์วสลับ
การทำงาน
ของฝักบัว และ
Rain Shower

CODE 5E (RCA) | 5,100 W

- กำลังไฟ : 5,100 วัตต์
- กระแสไฟฟ้า : 220 V 50 Hz / 23.18 Amp
- อัตราการไหลของน้ำ : 3.5 ลิตร/นาที
- แรงดันน้ำเข้าต่ำสุด : 0.2 บาร์
- ขนาดสายไฟ (ตร.มม.) : 3 x 4.0 ตร.มม. (THW)
- ขนาดของสินค้า : 21.1 X 7.4 X 35.6 cm

สี: ● CA ทองแดง

ปกติ 11,900.-
พิเศษ 7,900.-



เครื่องทำน้ำอุ่น รุ่น CODE
ได้รับการรับรองมาตรฐาน
ความปลอดภัย ในระดับสากล
จากสถาบัน TÜV SÜD

ชุดอุปกรณ์:



- ชุด Rain Shower
- ฝักบัวโครเมียม 3 step
- สายน้ำสแตนเลส สตีล 3 เส้น



CODE 5E (SA), (OA) | 5,100 W

- กำลังไฟ : 5,100 วัตต์
- กระแสไฟฟ้า : 220 V 50 Hz / 23.18 Amp
- อัตราการไหลของน้ำ : 3.5 ลิตร/นาที
- แรงดันน้ำเข้าต่ำสุด : 0.2 บาร์
- ขนาดสายไฟ (ตร.มม.) : 3 x 4.0 ตร.มม. (THW)
- ขนาดของสินค้า : 21.1 X 7.4 X 35.6 cm

สี: ● SA บรอนซ์เงิน | ● OA บรอนซ์ทอง

ปกติ 6,500.-
พิเศษ 4,890.-



CODE 35E (SA), (OA), (CA) | 3,500 W

- กำลังไฟ : 3,500 วัตต์
- กระแสไฟฟ้า : 220 V 50 เฮิร์ต / 15.91 Amp
- อัตราการไหลของน้ำ : 3.5 ลิตร/นาที
- แรงดันน้ำเข้าต่ำสุด : 0.2 บาร์
- ขนาดสายไฟ (ตร.มม.) : 3 x 2.5 ตร.มม. (THW)
- ขนาดของสินค้า : 21.1 X 7.4 X 35.6 cm

สี: ● SA บรอนซ์เงิน | ● OA บรอนซ์ทอง | ● CA ทองแดง

ปกติ 5,800.-
พิเศษ 4,490.-



ชุดอุปกรณ์:

- ชุด Slide Bar พร้อมทั้งวางสบู่
- ฝักบัวโครเมียม 3 step
- สายน้ำสแตนเลส สตีล 2 เส้น



SPECIAL FUNCTION

ปลอดภัยขึ้นด้วยระบบตรวจสอบ
การต่อสายไฟและสายดินของเครื่อง
พร้อมแจ้งเตือนเมื่อผิดพลาด



HALL EFFECT SENSOR*

เซ็นเซอร์ที่ตรวจจับการไหลของน้ำ
ทำให้ได้น้ำอุ่นหมกมุ่นที่แม่นยำ
แรงดันน้ำต่ำ *เทคโนโลยีโดย MEX

MEX

เครื่องทำน้ำอุ่น

COCO Series

COCO METALLIC ROSE GOLD

เพิ่มสุนทรีย์แห่งการผ่อนคลาย ด้วยความสวยไร้กาลเวลา ไปกับเครื่องทำน้ำอุ่น Metallic Series จาก MEX



เครื่องทำน้ำอุ่นรุ่น COCO
ได้รับการรับรองมาตรฐาน
ความปลอดภัย ในระดับสากล
จากสถาบัน TÜV SÜD



ฝักบัว และสายน้ำ
สี Matte Black

COCO 450 (MLB), (MLR) | 4,500 W

- กำลังไฟ : 4,500 วัตต์
- กรแสไฟฟ้า : 220V 50 Hz / 20.45 Amp
- อัตราการไหลของน้ำ : 3.5 ลิตร/นาที
- แรงดันน้ำเข้าต่ำสุด : 0.2 บาร์
- ขนาดสายไฟ (ตร.มม.) : 3 x 4.0 ตร.มม. (THW)
- ขนาดของสินค้า : 18.8 x 7.5 x 29.8 cm

สี: ● MLB ดำ | ● MLR โรสโกลด์

ปกติ 5,500.-
พิเศษ 3,990.-



ฝักบัว และสายน้ำ
สี Chocolate Brown

COCO 350 (MLB), (MLR) | 3,500 W

- กำลังไฟ : 3,500 วัตต์
- กรแสไฟฟ้า : 220V 50 Hz / 15.91 Amp
- อัตราการไหลของน้ำ : 3.5 ลิตร/นาที
- แรงดันน้ำเข้าต่ำสุด : 0.2 บาร์
- ขนาดสายไฟ (ตร.มม.) : 3 x 2.5 ตร.มม. (THW)
- ขนาดของสินค้า : 18.8 x 7.5 x 29.8 cm

สี: ● MLB ดำ | ● MLR โรสโกลด์

ปกติ 5,100.-
พิเศษ 3,690.-



ชุดอุปกรณ์:

- ชุด Slide Bar แบบ Slim
- ฝักบัว 3 step
- สายน้ำสแตนเลส สตีล 2 เส้น



FLOW SWITCH SENSOR

เซ็นเซอร์ที่ตรวจจับการไหลเวียนของน้ำได้ละเอียดแม่นยำ และเครื่องจะตัดการทำงานทันทีเมื่อน้ำไหลผ่านน้อย

Water Heater

เครื่องทำน้ำอุ่น



เครื่องทำน้ำอุ่นรุ่น COCO
ได้รับการรับรองมาตรฐาน
ความปลอดภัย ในระดับสากล
จากสถาบัน TÜV SÜD



COCO 450 (MRA), (MRB) | 4,500 W

- กำลังไฟ : 4,500 วัตต์
- กระแสไฟฟ้า : 220 V 50 Hz / 20.45 Amp
- อัตราการไหลของน้ำ : 3.5 ลิตร/นาที
- แรงดันน้ำเข้าต่ำสุด : 0.2 บาร์
- ขนาดสายไฟ (ตร.มม.) : 3 x 4.0 ตร.มม. (THW)
- ขนาดของสินค้า : 18.8 X 7.5 X 29.8 cm

สี : ● MRA วาว/ทอง | ● MRB วาว/ชมพู

ปกติ 5,400.-

พิเศษ 3,790.-



COCO 350 (MRA), (MRB) | 3,500 W

- กำลังไฟ : 3,500 วัตต์
- กระแสไฟฟ้า : 220 V 50 Hz / 15.91 Amp
- อัตราการไหลของน้ำ : 3.5 ลิตร/นาที
- แรงดันน้ำเข้าต่ำสุด : 0.2 บาร์
- ขนาดสายไฟ (ตร.มม.) : 3 x 2.5 ตร.มม. (THW)
- ขนาดของสินค้า : 18.8 X 7.5 X 29.8 cm

สี : ● MRA วาว/ม่วง | ● MRB วาว/ฟ้า

ปกติ 4,900.-

พิเศษ 3,490.-



ชุดอุปกรณ์:

- ชุด Slide Bar แบบ Slim
- ฝักบัวโครเมียม 3 step
- สายน้ำสแตนเลส สตีล 1 เส้น



FLOW SWITCH SENSOR

เซ็นเซอร์ที่ตรวจจับการไหลเวียน
ของน้ำได้ละเอียดแม่นยำ และเครื่อง
จะตัดการทำงานทันทีเมื่อน้ำไหล
ผ่านน้อย



COCO 450 (SBA), (SBB) | 4,500 W

- กำลังไฟ : 4,500 วัตต์
- กระแสไฟฟ้า : 220 V 50 Hz / 20.45 Amp
- อัตราการไหลของน้ำ : 3.5 ลิตร/นาที
- แรงดันน้ำเข้าต่ำสุด : 0.2 บาร์
- ขนาดสายไฟ (ตร.มม.) : 3 x 4.0 ตร.มม. (THW)
- ขนาดของสินค้า : 18.8 X 7.5 X 29.8 cm

สี : ● SBA วาว/ฟ้า | ● SBB วาว/ชมพู

ปกติ 4,800.-

พิเศษ 2,790.-



COCO 350 (SBA), (SBB) | 3,500 W

- กำลังไฟฟ้า : 3,500 วัตต์
- กระแสไฟฟ้า : 220 V 50 Hz / 15.91 Amp
- อัตราการไหลของน้ำ : 3.5 ลิตร/นาที
- แรงดันน้ำเข้าต่ำสุด : 0.2 บาร์
- ขนาดสายไฟ (ตร.มม.) : 3 x 2.5 ตร.มม. (THW)
- ขนาดของสินค้า : 18.8 X 7.5 X 29.8 cm

สี : ● SBA วาว/ฟ้า | ● SBB วาว/ชมพู

ปกติ 4,600.-

พิเศษ 2,590.-



ชุดอุปกรณ์:

- ฝักบัวสีขาว 3 step
- สายน้ำ PVC 1 เส้น



FLOW SWITCH SENSOR

เซ็นเซอร์ที่ตรวจจับการไหลเวียน
ของน้ำได้ละเอียดแม่นยำ และเครื่อง
จะตัดการทำงานทันทีเมื่อน้ำไหล
ผ่านน้อย



13

Water Dispenser

ใหม่ล่าสุด! ตู้กดน้ำดื่ม By MEX ที่มากกว่าคุณภาพการกดน้ำดื่ม โดดเด่นด้วยดีไซน์ให้เหมาะสมกับพื้นที่บ้าน และสำนักงาน มาพร้อมตู้เก็บถังน้ำสำรอง สามารถเลือกดื่มได้ง่ายๆ ถึง 3 อุณหภูมิ อุณหภูมิน้ำร้อนเพื่อชงชา/กาแฟ, อุณหภูมิห้องปกติ และอุณหภูมิน้ำเย็นช่วยเพิ่มความสดชื่น และผ่อนคลายระหว่างวัน รวมทั้งยังมีปุ่มนิรภัยสำหรับการกดใช้น้ำร้อน เพื่อเพิ่มความปลอดภัยให้กับผู้ใช้งานได้อีกด้วย

Water Dispenser

ตู้กดน้ำเย็น-น้ำร้อน



ME316-B

- ตู้กดน้ำดื่ม ระบบ 1 หัวจ่าย 3 ฟังก์ชันการกดน้ำ (น้ำร้อน, ปกติ, น้ำเย็น) แบบวางตั้งด้านล่าง
- ระบบความปลอดภัย 2 ชั้น ป้องกันความร้อนสูงผิดปกติ
- มีระบบ Child lock ระบบนิรภัยที่ปุ่มกดน้ำร้อน ป้องกันอันตรายต่อเด็ก
- ถังเก็บน้ำร้อนสแตนเลส สตีล คุณภาพสูง
- ออกแบบรูปทรงสไตล์สมัยนิยม ช่วยประหยัดพื้นที่
- สามารถปรับระดับถาดรองแก้วน้ำในการวางแก้วน้ำได้
- ระบบสัญญาณไฟพื้น เมื่อน้ำภายในทั้งหมด

ข้อมูลเทคนิค

- กำลังไฟสำหรับทำความร้อน : 420 วัตต์
- กำลังไฟสำหรับทำความเย็น : 100 วัตต์
- อุณหภูมิน้ำร้อนสูงสุด ≥ 85 องศาเซลเซียส
- อุณหภูมิน้ำเย็นต่ำสุด ≤ 10 องศาเซลเซียส
- ความจุถังเก็บน้ำร้อน 1.16 ลิตร
- ความจุถังเก็บน้ำเย็น 3.6 ลิตร
- น้ำหนัก : 14.8 kg
- ขนาดของสินค้า : 31x 36 x 104 cm
- รับประกันสินค้า 1 ปี คอมเพรสเซอร์ 5 ปี



ปุ่มควบคุมแบบเปียโน



ปุ่มกดน้ำร้อน น้ำอุณหภูมิห้อง น้ำเย็น



ออกแบบให้บรรจุถังน้ำด้านล่าง

ปกติ 14,200.-

พิเศษ 8,590.-

(*ราคาจำหน่ายไม่รวมถังน้ำ)



ME317-T

- ตู้กดน้ำดื่ม ระบบ 3 หัวจ่าย (น้ำร้อน, ปกติ, น้ำเย็น) แบบวางตั้งด้านบน
- ระบบความปลอดภัย 2 ชั้น ป้องกันความร้อนสูงผิดปกติ
- มีระบบ Child lock ระบบนิรภัยที่ปุ่มกดน้ำร้อน ป้องกันอันตรายต่อเด็ก
- ถังเก็บน้ำร้อนสแตนเลส สตีล คุณภาพสูง
- มีช่องเก็บของด้านล่าง ขนาด 15 ลิตร

ข้อมูลเทคนิค

- กำลังไฟสำหรับทำความร้อน : 420 วัตต์
- กำลังไฟสำหรับทำความเย็น : 120 วัตต์
- อุณหภูมิน้ำร้อนสูงสุด ≥ 85 องศาเซลเซียส
- อุณหภูมิน้ำเย็นต่ำสุด ≤ 10 องศาเซลเซียส
- ความจุถังเก็บน้ำร้อน 1.02 ลิตร
- ความจุถังเก็บน้ำเย็น 3 ลิตร
- น้ำหนัก : 13.6 kg
- ขนาดของสินค้า : 31x 36 x 100.5 cm
- รับประกันสินค้า 1 ปี คอมเพรสเซอร์ 5 ปี



ช่องเก็บของขนาด 15 ลิตร



ปุ่มกดน้ำร้อน น้ำอุณหภูมิห้อง น้ำเย็น

ปกติ 12,500.-

พิเศษ 6,490.-

(*ราคาจำหน่ายไม่รวมถังน้ำ)



14

Household Water Filter

Filter Media: สารกรองน้ำคุณภาพ



Sand Filter

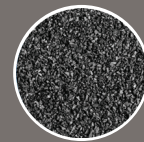

Carbon Filter



Birm Filter

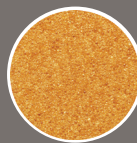

Resin Bead



Salt Tablet

คุณภาพน้ำ คุณภาพชีวิต

เพราะน้ำที่ใช้ในบ้านคุณอาจยังมีสิ่งปนเปื้อน หรือสารเคมี และแร่ธาตุที่อาจเป็นปัญหา หรือเป็นอันตรายได้ เครื่องกรองน้ำสำหรับใช้ในบ้านสำหรับยุโรป - บริโภค หรือก่อน ต่อเข้าเครื่องกรองน้ำดื่ม จึงจำเป็นสำหรับคุณที่ต้องการน้ำสะอาด ปลอดภัย ที่ช่วยเพิ่ม ความสะดวกสบาย และประหยัดค่าใช้จ่ายในการซักล้าง

BIG BLUE system

“ระบบเครื่องกรองน้ำใช้ รุ่น Big Blue คุณภาพสูงจาก PENTAIR ออกแบบมาเพื่อกรองน้ำใช้ในบ้านสำหรับบ้านที่ต้องการอัตราการไหลของน้ำที่มีปริมาณสูง โดยมีไส้กรองหลายชนิดให้เลือกตามความต้องการ อาทิ กรองหยาบ, กรองละเอียด, กรองสารเคมี-คลอรีน และกรองแร่เหล็ก”

BIG BLUE ขนาด 20 นิ้ว : เหมาะสำหรับบ้านขนาดเล็กหรือขนาดกลาง ที่ใช้ระบบน้ำประปาเท่านั้น

BB20-R30

30
ไมครอน



- กรองสิ่งสกปรกได้ละเอียด 30 ไมครอน
- ไส้กรองแบบพับจับ เพิ่มพื้นที่ในการกรอง และถอดล้างเพื่อใช้ซ้ำได้
- เยื่อกรองโพลีเอสเตอร์คุณภาพสูง ทนต่อสารเคมีและแบคทีเรีย
- อัตราการไหลของน้ำ 76 ลิตร/นาที
- แรงดันน้ำสูงสุด 6.2 บาร์

ปกติ 6,200.-
พิเศษ 4,290.-

ไส้กรอง R30-20BB
ปกติ 1,800.-
พิเศษ 1,490.-

BB20-DGD5005

5
ไมครอน



- กรองสิ่งสกปรกได้ละเอียด 5 ไมครอน
- ไส้กรองพอลิโพรพิลีน 2 ชั้น ชั้นนอก 50 ไมครอน ชั้นใน 5 ไมครอน ช่วยทำให้ใช้งานยาวนานกว่า 233%
- อัตราการไหลของน้ำ 76 ลิตร/นาที
- แรงดันน้ำสูงสุด 6.2 บาร์

ปกติ 6,200.-
พิเศษ 4,290.-

ไส้กรอง DGD5005-20BB
ปกติ 1,800.-
พิเศษ 1,490.-

ไส้กรอง DGD2501-20BB
ปกติ 1,800.-
พิเศษ 1,490.-

BB20-RFC

Carbon
กรองคลอรีน
กลิ่น สี TOC



- กรองสารเคมี และคลอรีน
- ไส้กรอง Granular Activated Carbon ช่วยดูดซับกลิ่น สี และปรับรสชาติที่ไม่พึงประสงค์ของน้ำได้ 25 ไมครอน
- อัตราการไหลของน้ำ 15.2 ลิตร/นาที
- กรองน้ำได้สูงสุด 378,541 ลิตร
- แรงดันน้ำสูงสุด 6.2 บาร์

ปกติ 7,200.-
พิเศษ 4,990.-

ไส้กรอง RFC-20BB
ปกติ 2,960.-
พิเศษ 2,190.-

ไส้กรอง CFB PLUS-20BB
ปกติ 4,600.-
พิเศษ 3,390.-

BB20-RFFE20

Birm
กรองเหล็ก



- กรองแร่เหล็กที่ละลายในน้ำ
- ไส้กรอง Birm คุณภาพสูง สามารถกรองแร่เหล็กได้สูงสุด 3 ppm
- ช่วยลดการเกิดคราบสนิมในอ่างล้างจาน อ่างอาบน้ำ ชักโครก และเสื่อผ้า
- อัตราการไหลของน้ำ 31.67 ลิตร/นาที
- กรองน้ำได้สูงสุด 98,400 ลิตร
- แรงดันน้ำสูงสุด 6.2 บาร์

ปกติ 11,500.-
พิเศษ 9,190.-

ไส้กรอง RFFE-20BB
ปกติ 7,200.-
พิเศษ 5,760.-

BIG BLUE ขนาด 10 นิ้ว : เหมาะสำหรับห้องพักในคอนโดหรือบ้านขนาดเล็ก ที่ใช้ระบบน้ำประปาเท่านั้น

BB10-R30

30
ไมครอน



- กรองสิ่งสกปรกได้ละเอียด 30 ไมครอน
- ไส้กรองแบบพับจับเพิ่มพื้นที่ในการกรอง และถอดล้างเพื่อใช้ซ้ำได้
- เยื่อกรองโพลีเอสเตอร์คุณภาพสูง ทนต่อสารเคมีและแบคทีเรีย
- อัตราการไหลของน้ำ 36.7 ลิตร/นาที กรองน้ำได้สูงสุด 113,400 ลิตร
- แรงดันน้ำสูงสุด 6.2 บาร์

ปกติ 4,500.-
พิเศษ 3,290.-

ไส้กรอง RS6-R-05
ปกติ 1,100.-
พิเศษ 900.-

BB10-DGD2501

1
ไมครอน



- กรองสิ่งสกปรกได้ละเอียด 1 ไมครอน
- ไส้กรองพอลิโพรพิลีน 2 ชั้น ชั้นนอก 25 ไมครอน ชั้นใน 1 ไมครอน ช่วยทำให้ใช้งานยาวนานกว่า 233%
- อัตราการไหลของน้ำ 36.7 ลิตร/นาที
- แรงดันน้ำสูงสุด 6.2 บาร์

ปกติ 4,500.-
พิเศษ 3,290.-

ไส้กรอง DGD2501
ปกติ 890.-
พิเศษ 650.-

BB10-CFB PLUS

Carbon
กรองคลอรีน
กลิ่น สี TOC



- กรองสารเคมี และคลอรีน
- ไส้กรอง Carbon Fiber Block ที่ช่วยดูดซับกลิ่น สี และปรับรสชาติที่ไม่พึงประสงค์ของน้ำได้ละเอียด 5-10 ไมครอน
- อัตราการไหลของน้ำ 7.6 ลิตร/นาที
- แรงดันน้ำสูงสุด 6.2 บาร์

ปกติ 6,200.-
พิเศษ 4,290.-

ไส้กรอง CFB PLUS-10BB
ปกติ 2,460.-
พิเศษ 1,890.-

ขนาดถึง 10 x 54 : บ้านขนาดใหญ่

Hydra Smart : Smart Carbon Filter For Homes

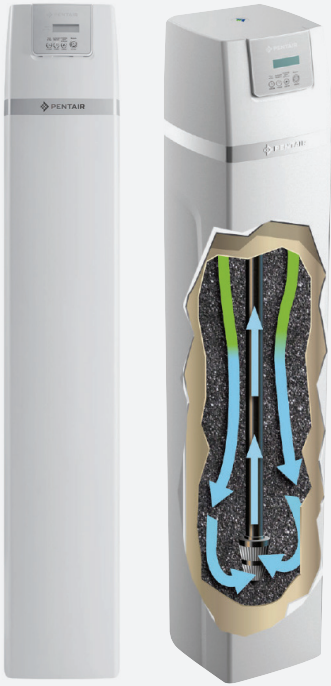

Carbon
กรองคลอรีน
กลิ่น สี TOC

PCFE54P12 : Activated Carbon

- เครื่องกรองน้ำใช้ในบ้าน ระบบ Auto
- ด้วยโปรแกรม Hydra Smart ที่มาพร้อมหน้าจอสัมผัส และมีระบบการฟื้นฟู (Regenerate)
- ช่วยกรองคลอรีน สารเคมีที่เป็นพิษที่อยู่ในน้ำ
- ช่วยกรองกลิ่น สี รสชาติที่ไม่พึงประสงค์ของน้ำ
- พร้อมสาร KDF เพิ่มประสิทธิภาพในการกรองคลอรีน กรองไฮโดรเจนซัลไฟด์ สารเคมีโลหะหนัก และยับยั้งการเจริญเติบโตของแบคทีเรีย
- เหมาะสำหรับ : บ้านขนาดใหญ่ 3 - 4 ห้องน้ำ
- รับประกันคุณภาพสินค้า 1 ปี

ข้อมูลเทคนิค

- ปริมาณการกรอง : 2.7 ลูกบาศก์เมตร/ชั่วโมง
- วัสดุ : ถึง Structural FRP คุณภาพสูง
- ขนาดถึง : เส้นผ่านศูนย์กลาง 10 นิ้ว สูง 54 นิ้ว
- วาล์วควบคุม : รุ่น 363TC (Autotrol) จาก Pentair
- แรงดันไฟฟ้า : 220V/50 Hz
- สารกรอง : Activated Carbon

ปกติ 53,000.-
พิเศษ 42,400.-
(ฟรี! ค่าติดตั้ง)



ขนาดถึง 10 x 54 : บ้านขนาดใหญ่

Hydra Smart : 8- Stages Smart Water Softening



Resin
ลดหินปูน

PWCE54P12 : Water Softener

- เครื่องปรับสภาพน้ำกระด้าง ระบบ Auto
- ด้วยโปรแกรม Hydra Smart ที่มาพร้อมหน้าจอสัมผัส และมีระบบการฟื้นฟู (Regenerate) แบบ 8 ขั้นตอน ซึ่งมาตรฐานทั่วไปจะมี 5 ขั้นตอน
- ลดความกระด้างของน้ำลงได้อย่างได้ผล จึงช่วยลดตะกรันเมื่อต้มน้ำ ลดการไขผงซักฟอกเมื่อซักผ้า ลดคราบสกปรกในห้องน้ำและสุขภัณฑ์
- ช่วยลดคราบขาวบนจานชาม ลดการใช้สบู่เมื่ออาบน้ำสระผม ทำให้ผิวพรรณนุ่มนวล
- เหมาะสำหรับ : บ้านขนาดใหญ่ 3 - 4 ห้องน้ำ
- รับประกันคุณภาพสินค้า 1 ปี

ข้อมูลเทคนิค

- ปริมาณการกรอง : 3.0 ลูกบาศก์เมตร/ชั่วโมง
- วัสดุ : ถึง Structural FRP คุณภาพสูง
- ขนาดถึง : เส้นผ่านศูนย์กลาง 10 นิ้ว สูง 54 นิ้ว พร้อมถังเกลือเพื่อปรับล้างเรซิน ขนาดจุ 80 ลิตร
- วาล์วควบคุม : รุ่น 368 (Autotrol) จาก Pentair
- แรงดันไฟฟ้า : 220V/50 Hz
- สารกรอง : Resin Bead

ปกติ 65,000.-
พิเศษ 52,000.-
(ฟรี! ค่าติดตั้ง)



ขนาดถึง 8 x 44 : บ้านขนาดเล็ก

**0844-363TC-AC : Activated Carbon**

- เครื่องกรองน้ำใช้ในบ้าน ระบบ Auto
- ช่วยกรองคลอรีน สารเคมีที่เป็นพิษที่อยู่ในน้ำ
- ช่วยกรองกลิ่น สี รสชาติที่ไม่พึงประสงค์ของน้ำ
- เหมาะสำหรับ : บ้านขนาดเล็ก 1 - 2 ห้องน้ำ
- รับประกันคุณภาพสินค้า 1 ปี

ข้อมูลเทคนิค

- ปริมาณการกรอง : 0.4 - 0.6 ลูกบาศก์เมตร/ชั่วโมง
- วัสดุ : ถึง Structural FRP คุณภาพสูง
- ขนาดถึง : เส้นผ่านศูนย์กลาง 8 นิ้ว สูง 44 นิ้ว
- วาล์วควบคุม : รุ่น 363TC (Autotrol) จาก Pentair
- แรงดันไฟฟ้า : 220V/50 Hz
- สารกรอง : Activated Carbon

ปกติ 23,900.-

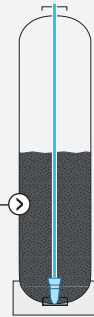
พิเศษ 19,000.-
(ฟรี! ค่าติดตั้ง)Carbon
กรองคลอรีน
กลิ่น สี TOC

ขนาดถึง 8 x 44 : บ้านขนาดเล็ก

**0844-366TC-SOFT : Water Softener**

- เครื่องปรับสภาพน้ำกระด้าง ระบบ Auto
- ช่วยปรับสภาพน้ำกระด้างลงอย่างได้ผล ลดหินปูนที่อยู่ในน้ำ
- ช่วยลดตะกอนเมื่อต้มน้ำ ลดการใช้ผงซักฟอก เมื่อซักผ้า ลดคราบสกปรกในห้องน้ำและสุขภัณฑ์ ลดคราบขาวบนจานชาม ลดการใช้สบู่ในอ่างล้างมือ
- เมื่ออาบน้ำสระผม ทำให้ผิวพรรณนุ่มนวล
- เหมาะสำหรับ : บ้านขนาดเล็ก 1 - 2 ห้องน้ำ
- รับประกันคุณภาพสินค้า 1 ปี

ข้อมูลเทคนิค

- ปริมาณการกรอง : 0.6 - 0.9 ลูกบาศก์เมตร/ชั่วโมง
- วัสดุ : ถึง Structural FRP คุณภาพสูง
- ขนาดถึง : เส้นผ่านศูนย์กลาง 8 นิ้ว สูง 44 นิ้ว
- พร้อมถังเกลือเพื่อปรับล้างเรซิน ขนาดจุ 25 ลิตร
- วาล์วควบคุม : รุ่น 367TC (Autotrol) จาก Pentair
- แรงดันไฟฟ้า : 220V/50 Hz
- สารกรอง : Resin Bead

ปกติ 29,500.-

พิเศษ 24,000.-
(ฟรี! ค่าติดตั้ง)Resin
ลดหินปูนฟรี!
Tablet
Salt
25KG

ขนาดถึง 12 x 52 : บ้านขนาดใหญ่

**PR-1252BR-XSM : Water Softener**

- เครื่องปรับสภาพน้ำกระด้าง ระบบ Auto
- ช่วยปรับสภาพลดความกระด้างของน้ำลงอย่างได้ผล ลดหินปูนที่อยู่ในน้ำ
- ช่วยลดตะกอนเมื่อต้มน้ำ ลดการใช้ผงซักฟอกเมื่อซักผ้า ลดคราบสกปรกในห้องน้ำและสุขภัณฑ์ ลดคราบขาวบนจานชาม ลดการใช้สบู่เมื่ออาบน้ำสระผม ทำให้ผิวพรรณนุ่มนวล
- เหมาะสำหรับ : บ้านขนาดใหญ่ 3 - 4 ห้องน้ำ
- รับประกันคุณภาพสินค้า 1 ปี

ข้อมูลเทคนิค

- ปริมาณการกรอง : 1.4 - 1.78 ลูกบาศก์เมตร/ชั่วโมง
- วัสดุ : ถึง Structural FRP คุณภาพสูง
- ขนาดถึง : เส้นผ่านศูนย์กลาง 12 นิ้ว สูง 52 นิ้ว พร้อมถังเกลือเพื่อปรับล้างเรซิน ขนาดจุ 100 ลิตร
- วาล์วควบคุม : รุ่น BR-XSM (ระบบ Auto) จาก Pentair
- แรงดันไฟฟ้า : 24V/50 Hz
- สารกรอง : Resin Bead

ปกติ 51,500.-

พิเศษ 39,900.-
(ฟรี! ค่าติดตั้ง)

MEX

Resin
ลดหินปูนฟรี!
Tablet
Salt
25KG

Household Water Filter

เครื่องกรองน้ำใช้ในบ้าน ระบบ Automatic :

ควบคุมการทำงานและตั้งเวลาทำความสะอาดสารกรองโดยอัตโนมัติ

ขนาดถัง 12 x 52 : บ้านขนาดใหญ่



วาล์วควบคุม :
รุ่น BR-AFT
(ระบบ Auto) จาก Pentair

*รับประกันคุณภาพสินค้า 1 ปี

PS-1252BR-AFT : Sand Filter

- ช่วยกรองสิ่งปนเปื้อนและสิ่งสกปรกที่อยู่ในน้ำได้ละเอียดถึง 30 ไมครอน
- ช่วยดักจับตะกอนหยาบ กรวด หิน ดิน โคลน และสารแขวนลอยขนาดใหญ่
- เหมาะสำหรับ : บ้านขนาดใหญ่ 3 - 4 ห้องน้ำ และพื้นที่น้ำมีปัญหา

ข้อมูลเทคนิค

- ปริมาณการกรอง : 1.4 - 1.67 ลูกบาศก์เมตร/ชั่วโมง
- วัสดุ : ถัง Structural FRP คุณภาพสูง
- ขนาดถัง : เส้นผ่านศูนย์กลาง 12 นิ้ว สูง 52 นิ้ว
- วาล์วควบคุม : รุ่น BR-AFT (ระบบ Auto) จาก Pentair
- แรงดันไฟฟ้า : 220V/50 Hz
- สารกรอง : Sand Filter

ปกติ 24,900.-

พิเศษ 21,500.-

(ฟรี! ค่าติดตั้ง)

Sand
กรองหยาบ

ขนาดถัง 10 x 54 : บ้านขนาดกลาง



วาล์วควบคุม :
รุ่น AF4-LCD
(ระบบ Auto) จาก MEX

*รับประกันคุณภาพสินค้า 1 ปี

APS-1054-ELCD : Sand Filter

- ช่วยกรองสิ่งปนเปื้อนและสิ่งสกปรกที่อยู่ในน้ำได้ละเอียดถึง 30 ไมครอน
- ช่วยดักจับตะกอนหยาบ กรวด หิน ดิน โคลน และสารแขวนลอยขนาดใหญ่
- เหมาะสำหรับ : บ้านขนาดกลาง 2 - 3 ห้องน้ำ

ข้อมูลเทคนิค

- ปริมาณการกรอง : 1 - 1.2 ลูกบาศก์เมตร/ชั่วโมง
- วัสดุ : ถัง Structural FRP คุณภาพสูง
- ขนาดถัง : เส้นผ่านศูนย์กลาง 10 นิ้ว สูง 54 นิ้ว
- วาล์วควบคุม : รุ่น AF4-LCD (ระบบ Auto) จาก MEX
- แรงดันไฟฟ้า : AC 100-240V/50-60 Hz
- สารกรอง : Sand Filter

ปกติ 19,900.-

พิเศษ 17,000.-

(ฟรี! ค่าติดตั้ง)

Sand
กรองหยาบ

ขนาดถัง 10 x 54 : บ้านขนาดกลาง



วาล์วควบคุม :
รุ่น ASD4-LCD
(ระบบ Auto) จาก MEX

*รับประกันคุณภาพสินค้า 1 ปี

APR-1054-ELCD : Water Softener

- ช่วยปรับสภาพน้ำกระด้าง ลดหินปูนที่อยู่ในน้ำ
- ลดความกระด้างของน้ำลงอย่างได้ผล จึงช่วยลดตะกอนเมื่อต้มน้ำ ลดการใช้ผงซักฟอกเมื่อซักผ้า ฝ้านุ่มโดยใช้น้ำยาปรับฝ้าน้อยลง ลดคราบสกปรกในห้องน้ำและสุขภัณฑ์ ลดคราบขาวบนจานชาม ลดการใช้สบู่เมื่ออาบน้ำสระผม ทำให้ผิวพรรณนุ่มนวล
- เหมาะสำหรับ : บ้านขนาดกลาง 2 - 3 ห้องน้ำ

ข้อมูลเทคนิค

- ปริมาณการกรอง : 1.2 ลูกบาศก์เมตร/ชั่วโมง
- วัสดุ : ถัง Structural FRP คุณภาพสูง
- ขนาดถัง : เส้นผ่านศูนย์กลาง 10 นิ้ว สูง 54 นิ้ว พร้อมถังเกลือเพื่อปรับล้างเรซิน ขนาดจุ 100 ลิตร
- วาล์วควบคุม : รุ่น ASD4-LCD (ระบบ Auto) จาก MEX
- แรงดันไฟฟ้า AC 100-240V/50-60 Hz
- สารกรอง : Resin Bead

ปกติ 32,900.-

พิเศษ 26,500.-

(ฟรี! ค่าติดตั้ง)

Resin
ลดหินปูนฟรี!
Tablet
Salt
25KG

PC-1252BR-AFT : Activated Carbon

- ช่วยกรองคลอรีน สารเคมีเป็นพิษที่อยู่ในน้ำ
- ช่วยกรองกลิ่น สี รสชาติที่ไม่พึงประสงค์ของน้ำ
- เหมาะสำหรับ : บ้านขนาดใหญ่ 3 - 4 ห้องน้ำ และพื้นที่น้ำมีปัญหา

ข้อมูลเทคนิค

- ปริมาณการกรอง : 1.4 - 1.67 ลูกบาศก์เมตร/ชั่วโมง
- วัสดุ : ถัง Structural FRP คุณภาพสูง
- ขนาดถัง : เส้นผ่านศูนย์กลาง 12 นิ้ว สูง 52 นิ้ว
- วาล์วควบคุม : รุ่น BR-AFT (ระบบ Auto) จาก Pentair
- แรงดันไฟฟ้า : 220V/50 Hz
- สารกรอง : Activated Carbon

ปกติ 31,500.-
พิเศษ 25,900.-
 (ฟรี! ค่าติดตั้ง)



PB-1252BR-AFT : Birm Filter

- ช่วยกรองแร่เหล็กและแมงกานีสที่ละลายในน้ำ
- ช่วยลดการเกิดคราบสนิมในอ่างล้างจาน อ่างอาบน้ำ ชักโครก และเสื่อผ้า
- เหมาะสำหรับ : บ้านขนาดใหญ่ 3 - 4 ห้องน้ำ และพื้นที่น้ำมีปัญหา

ข้อมูลเทคนิค

- ปริมาณการกรอง : 1.4 - 1.67 ลูกบาศก์เมตร/ชั่วโมง
- วัสดุ : ถัง Structural FRP คุณภาพสูง
- ขนาดถัง : เส้นผ่านศูนย์กลาง 12 นิ้ว สูง 52 นิ้ว
- วาล์วควบคุม : รุ่น BR-AFT (ระบบ Auto) จาก Pentair
- แรงดันไฟฟ้า : 220V/50 Hz
- สารกรอง : Birm Filter

ปกติ 37,000.-
พิเศษ 30,500.-
 (ฟรี! ค่าติดตั้ง)



APC-1054-ELCD : Activated Carbon

- ช่วยกรองคลอรีน สารเคมีเป็นพิษที่อยู่ในน้ำ
- ช่วยกรองกลิ่น สี รสชาติที่ไม่พึงประสงค์ของน้ำ
- เหมาะสำหรับ : บ้านขนาดกลาง 2 - 3 ห้องน้ำ

ข้อมูลเทคนิค

- ปริมาณการกรอง : 1 - 1.2 ลูกบาศก์เมตร/ชั่วโมง
- วัสดุ : ถัง Structural FRP คุณภาพสูง
- ขนาดถัง : เส้นผ่านศูนย์กลาง 10 นิ้ว สูง 54 นิ้ว
- วาล์วควบคุม : รุ่น AF4-LCD (ระบบ Auto) จาก MEX
- แรงดันไฟฟ้า : AC 100-240V/50-60 Hz
- สารกรอง : Activated Carbon

ปกติ 24,900.-
พิเศษ 21,500.-
 (ฟรี! ค่าติดตั้ง)



APB-1054-ELCD : Birm Filter

- ช่วยกรองแร่เหล็กและแมงกานีสที่ละลายในน้ำ
- ช่วยลดการเกิดคราบสนิมในอ่างล้างจาน อ่างอาบน้ำ ชักโครก และเสื่อผ้า
- เหมาะสำหรับ : บ้านขนาดกลาง 2 - 3 ห้องน้ำ

ข้อมูลเทคนิค

- ปริมาณการกรอง : 1 - 1.2 ลูกบาศก์เมตร/ชั่วโมง
- วัสดุ : ถัง Structural FRP คุณภาพสูง
- ขนาดถัง : เส้นผ่านศูนย์กลาง 10 นิ้ว สูง 54 นิ้ว
- วาล์วควบคุม : รุ่น AF4-LCD (ระบบ Auto) จาก MEX
- แรงดันไฟฟ้า : AC 100-240V/50-60 Hz
- สารกรอง : Birm Filter

ปกติ 30,900.-
พิเศษ 24,400.-
 (ฟรี! ค่าติดตั้ง)



ขนาดถัง 10 x 44 : บ้านขนาดเล็ก



วาล์วควบคุม : รุ่น ASD4-LCD (ระบบ Auto) จาก MEX

APR-1044-ELCD : Water Softener

- ช่วยปรับสภาพน้ำกระด้าง ลดหินปูนที่อยู่ในน้ำ
- ลดความกระด้างของน้ำลงอย่างได้ผล จึงช่วยลดตะกอนเมื่อต้มน้ำ ลดการใช้ผงซักฟอกเมื่อซักผ้า ผ้านุ่มโดยใช้น้ำยาปรับผ้านุ่มน้อยลง ลดคราบสกปรกในห้องน้ำและสุขภัณฑ์ ลดคราบขาวบนจานชาม ลดการใช้สบู่เมื่ออาบน้ำสระผม ทำให้ผิวพรรณนุ่มนวล
- เหมาะสำหรับ : บ้านขนาดเล็ก 2 ห้องน้ำ

ข้อมูลเทคนิค

- ปริมาณการกรอง : 1.2 ลูกบาศก์เมตร/ชั่วโมง
- วัสดุ : ถัง Structural FRP คุณภาพสูง
- ขนาดถัง : เส้นผ่านศูนย์กลาง 10 นิ้ว สูง 44 นิ้ว พร้อมถังเกลือ เพื่อปรับล้างเรซิน ขนาดจุ 100 ลิตร
- วาล์วควบคุม : รุ่น ASD4-LCD (ระบบ Auto) จาก MEX
- แรงดันไฟฟ้า AC 100-240V/50-60 Hz
- สารกรอง : Resin Bead

ปกติ 27,000.-
พิเศษ 22,500.-
 (ฟรี! ค่าติดตั้ง)



*รับประกันคุณภาพสินค้า 1 ปี



Household Water Filter

เครื่องกรองน้ำใช้ในบ้าน ระบบ Manual : ทำความสะอาดสารกรองด้วยตนเอง

ขนาดถัง 10 x 54 : บ้านขนาดกลาง



วาล์วควบคุม : รุ่น FV-10005 (ระบบ Manual) จาก Pentair

*รับประกันคุณภาพสินค้า 1 ปี

MPS-1054-FV : Sand Filter

- ช่วยกรองสิ่งปนเปื้อนและสิ่งสกปรกที่อยู่ในน้ำได้ละเอียดถึง 30 ไมครอน
- ช่วยดักจับตะกอนหยาบ กรวด หิน ดิน โคลน และสารแขวนลอยขนาดใหญ่
- เหมาะสำหรับ : บ้านขนาดกลาง 2 - 3 ห้องน้ำ

ข้อมูลเทคนิค

- ปริมาณการกรอง : 1 - 2 ลูกบาศก์เมตร/ชั่วโมง
- ขนาดถัง : เส้นผ่านศูนย์กลาง 10 นิ้ว สูง 54 นิ้ว
- วัสดุ : ถัง Structural FRP คุณภาพสูง
- วาล์วควบคุม : รุ่น FV-10005 (ระบบ Manual) จาก Pentair
- สารกรอง : Sand Filter

ปกติ 19,800.-
พิเศษ 11,900.-

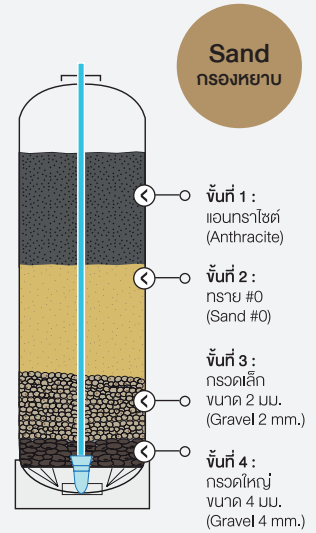

ขนาดถัง 10 x 44 : บ้านขนาดเล็ก



วาล์วควบคุม : รุ่น BNT111 (ระบบ Manual) จาก MEX

*รับประกันคุณภาพสินค้า 1 ปี

MPS-1044-P : Sand Filter

- ช่วยกรองสิ่งปนเปื้อนและสิ่งสกปรกที่อยู่ในน้ำได้ละเอียดถึง 30 ไมครอน
- ช่วยดักจับตะกอนหยาบ กรวด หิน ดิน โคลน และสารแขวนลอยขนาดใหญ่
- เหมาะสำหรับ : บ้านขนาดเล็ก 2 ห้องน้ำ

ข้อมูลเทคนิค

- ปริมาณการกรอง : 1 - 1.2 ลูกบาศก์เมตร/ชั่วโมง
- ขนาดถัง : เส้นผ่านศูนย์กลาง 10 นิ้ว สูง 44 นิ้ว
- วัสดุ : ถัง Structural FRP คุณภาพสูง
- วาล์วควบคุม : รุ่น BNT111 (ระบบ Manual) จาก MEX
- สารกรอง : Sand Filter

ปกติ 13,900.-
พิเศษ 9,900.-



Salt Tablets : เกลือสำหรับเครื่องกรองน้ำ



เกลือบริสุทธิ์แบบเม็ด SALT TABLETS สำหรับล้าง เพื่อฟื้นฟูสารกรองเรซินโดยตรง มีความบริสุทธิ์สูง แคลเซียม (Ca) และแมกนีเซียม (Mg) ที่ต่ำกว่าเกลือบริสุทธิ์ล้างเรซินทั่วไป ยืดอายุการทำงานของเรซินให้ยาวนานขึ้น

- เกลือเม็ดบริสุทธิ์ NaCl ≥ 99.8%
- ได้รับการรับรองตามมาตรฐานของทวีปยุโรป EN 973 A
- สะอาดปราศจากสิ่งสกปรกเจือปน คุณภาพของน้ำเกลือจะใสสะอาด
- ไม่มีกากตะกอนของดิน หิน ทรายและโคลนหลังการละลาย ทำให้ช่วยประหยัดเวลาการดูดกลืนและกำจัดกากตะกอน
- ขนาดบรรจุ 10 KG

ปกติ 300.-
พิเศษ 235.-

Specification :

Parameters	Sales guarantees
Sodium chloride (NaCl)	≥ 99.8%
Moisture Content	≤ 0.6%
Water-Insoluble Matter	≤ 0.05%
Ca2 + Mg2	≤ 20 ppm
Pb	≤ 1.0 ppm
As	≤ 0.3 ppm
Cd	≤ 0.5 ppm
Hg	≤ 0.1 ppm
Cr	≤ 0.5 ppm
Ni	≤ 0.5 ppm
Sb	≤ 2.0 ppm
Se	≤ 2.0 ppm
Br	≤ 150 ppm



วาล์วควบคุม :
รุ่น FV-10005
(ระบบ Manual) จาก Pentair

*รับประกันคุณภาพสินค้า 1 ปี

MPC-1054-FV : Activated Carbon

- ช่วยกรองคลอรีน สารเคมีเป็นพิษที่อยู่ในน้ำ
- ช่วยกรองกลิ่น สี รสชาติที่ไม่พึงประสงค์ของน้ำ
- ings Structural FRP คุณภาพสูง ที่มีความทนทาน
- เหมาะสำหรับ : บ้านขนาดกลาง 2 - 3 ห้องน้ำ

ข้อมูลเทคนิค

- ปริมาณการกรอง : 1- 2 ลูกบาศก์เมตร/ชั่วโมง
- ขนาดถัง : เส้นผ่านศูนย์กลาง 10 นิ้ว สูง 54 นิ้ว
- วัสดุ : ings Structural FRP คุณภาพสูง
- วาล์วควบคุม : รุ่น FV-10005 (ระบบ Manual) จาก Pentair
- สารกรอง : Activated Carbon

ปกติ 21,900.-
พิเศษ 13,900.-

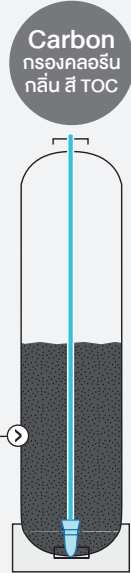

MPC-1044-P : Activated Carbon

- ช่วยกรองคลอรีน สารเคมีเป็นพิษที่อยู่ในน้ำ
- ช่วยกรองกลิ่น สี รสชาติที่ไม่พึงประสงค์ของน้ำ
- เหมาะสำหรับ : บ้านขนาดเล็ก 2 ห้องน้ำ



ข้อมูลเทคนิค

- ปริมาณการกรอง : 1 - 1.2 ลูกบาศก์เมตร/ชั่วโมง
- ขนาดถัง : เส้นผ่านศูนย์กลาง 10 นิ้ว สูง 44 นิ้ว
- วัสดุ : ings Structural FRP คุณภาพสูง
- วาล์วควบคุม : รุ่น BNT111 (ระบบ Manual) จาก MEX
- สารกรอง : Activated Carbon

ปกติ 15,900.-
พิเศษ 11,500.-

MPCS-1044-P : Sand + Activated Carbon

- ช่วยกรองสิ่งปนเปื้อนและสิ่งสกปรกที่อยู่ในน้ำได้ละเอียดถึง 30 ไมครอน
- ช่วยดักจับตะกอนหยาบ กรวด หิน ดิน โคลน และสารแขวนลอยขนาดใหญ่
- ช่วยกรองคลอรีน สารเคมีเป็นพิษที่อยู่ในน้ำ
- ช่วยกรองกลิ่น สี รสชาติที่ไม่พึงประสงค์ของน้ำ
- เหมาะสำหรับ : บ้านขนาดเล็ก 2 ห้องน้ำ



ข้อมูลเทคนิค

- ปริมาณการกรอง : 1 - 1.2 ลูกบาศก์เมตร/ชั่วโมง
- ขนาดถัง : เส้นผ่านศูนย์กลาง 10 นิ้ว สูง 44 นิ้ว
- วัสดุ : ings Structural FRP คุณภาพสูง
- วาล์วควบคุม : รุ่น BNT111 (ระบบ Manual) จาก MEX
- สารกรอง : Sand Filter + Activated Carbon

ปกติ 14,900.-
พิเศษ 10,900.-



TRIPS & TRICKS :
ข้อแนะนำในการติดตั้งเครื่องกรองน้ำใช้

- ควรศึกษาคู่มือการติดตั้งให้ละเอียด ก่อนติดตั้งและใช้งานเครื่องกรองน้ำ
- ควรตรวจสอบคุณภาพน้ำก่อนซื้อเครื่องกรองน้ำทุกครั้ง เพื่อให้คุณสามารถเลือกเครื่องกรองน้ำที่มีประสิทธิภาพได้ตรงตามความต้องการอย่างเหมาะสม
- พื้นที่ติดตั้งเครื่องกรองน้ำควรเป็นพื้นผิวเรียบเสมอ ไม่ถูกแสงแดดโดยตรง และอยู่ใกล้ท่อระบายน้ำ
- เครื่องกรองน้ำควรอยู่บนพื้น และสูงไม่เกิน 20 ฟุต (6.1 เมตร) จากท่อระบายน้ำ
- ควรยกสายระบายน้ำให้สูง โดยปลายสายจะต้องต่ำกว่าระดับของวาล์วควบคุม
- ควรผูกปลายสายระบายน้ำทิ้ง เพื่อป้องกันการเคลื่อนไหว
- ควรเปลี่ยนเครื่องกรองน้ำตามสูงสุดทุกๆ 10 ปี หรือตามกำหนดอายุการใช้งานของเครื่องกรองน้ำ โดยขึ้นอยู่กับพื้นที่ที่ติดตั้ง ลักษณะการใช้งาน และการดูแลรักษา
- ควรเขียนวันที่ติดตั้งเครื่องกรองน้ำ หรือเปลี่ยนอุปกรณ์ เพื่อเป็นการเตือนสำหรับการเปลี่ยนครั้งต่อไป
- ควรวางถังกรองในแนวตั้ง ห้ามคว่ำ หรือทำล้ม เพื่อป้องกันไม่ให้อาหารกรองหลุดเข้าไปในวาล์วควบคุม
- เครื่องกรองน้ำ มีการรับประกันคุณภาพสินค้า 1 ปี (12 เดือน) ยกเว้นการเสื่อมสภาพตามปกติ



15

Drinking Water Purifier

Enjoy next level of taste of water

เครื่องกรองน้ำดื่มคุณภาพระดับมืออาชีพ จากประเทศเกาหลี ออกแบบโดยใช้เทคโนโลยีการกรองแบบ Nanofiltration ที่มีประสิทธิภาพในการกรองเพิ่มมากขึ้น สามารถกรองสิ่งสกปรกได้ละเอียดถึง 0.01-0.001 ไมครอน กรองไวรัสและแบคทีเรีย ได้ถึง 99.99% กรองสารแขวนลอย สารเคมีที่ไม่พึงประสงค์ และจุลินทรีย์ ในน้ำออกได้สะอาดหมดจด

Drinking Water Purifier



NEW ARRIVAL!



PENTAIR ENERCON

เครื่องกรองน้ำดื่ม PENTAIR ENERCON ระบบ RO รุ่น S-2000 (2 ท่อน)

- อัตราการกรองของ RO Membrane : 8 ลิตร / ชั่วโมง
- อัตราการไหลของน้ำ : 1.5 ลิตร/นาที
- แรงดันน้ำเข้า : 15 – 55 PSI (1 – 4 บาร์)
- แรงดันน้ำขณะทำงาน : 60 – 110 PSI (4 – 7.5 บาร์)
- สภาพแวดล้อมขณะทำงาน :
 - > อุณหภูมิห้อง : 4 – 40 องศาเซลเซียส
 - > ความชื้นสัมพัทธ์ : ≤ 90%
- แรงดันไฟฟ้า : 110 – 220V , 50/60Hz
- กำลังไฟฟ้า : 25 วัตต์
- หน้าจอแสดงผล LED

ปกติ 30,500.-
พิเศษ 22,500.-



SMART DIGITAL DISPLAY
จอภาพอัจฉริยะแสดงคุณภาพของน้ำบริสุทธิ์

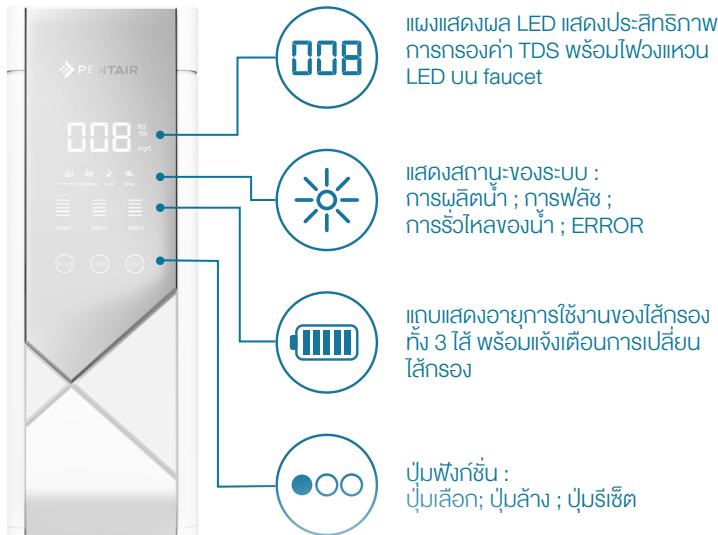

<p>S2000-S1 CART ไส้กรอง PP + Carbon Block กรองสิ่งสกปรก กลิ่น สี สารเคมี ที่ไม่พึงประสงค์</p> <p>ปกติ 1,900.- พิเศษ 1,590.-</p>	<p>S2000-S2 CART ไส้กรอง RO กรองแร่ธาตุ และหินปูนออกอย่างมีประสิทธิภาพ</p> <p>ปกติ 8,400.- พิเศษ 6,490.-</p>	<p>S2000-S3 CART ไส้กรอง Post Carbon ปรับกลิ่น และรสชาติของน้ำ</p> <p>ปกติ 2,200.- พิเศษ 1,690.-</p>
---	---	---



- เครื่องกรองน้ำระบบ RO ประสิทธิภาพสูงสุด เพลิดเพลินกับน้ำบริสุทธิ์พร้อมทั้งช่วยประหยัดน้ำ เป็นมิตรต่อสิ่งแวดล้อม
- ไส้กรองน้ำ RO Membrane ความจุ 50 GPD ช่วยจัดสิ่งสกปรกที่มีขนาดเล็กกว่าไวรัส
- กรองอนุภาคขนาด 0.0001 ไมครอน
- ช่วยลดระดับ TDS ลง 90%
- ดีไซน์แบบ DUAL-FAUCET พร้อมกับโหมดการกรอง 2 โหมด สามารถเลือกได้ตามต้องการ และการออกแบบที่ล้ำสมัย นวัตกรรมใหม่ในการออกแบบเครื่องกรองน้ำที่มีน้ำดื่มบริสุทธิ์ หรือน้ำสะอาดเพื่อสุกนํายัภายในเครื่องเดียว

Drinking Water Purifier

เครื่องกรองน้ำดื่ม



GRO-50 SYSTEM

ระบบ RO 0.0001 ไมครอน



- เครื่องกรองน้ำดื่มระบบ GREEN RO ที่พัฒนาใหม่ เพิ่มประสิทธิภาพในการกรองมากขึ้น ได้อัตราส่วน น้ำบริสุทธิ์ที่กรองได้ต่อน้ำกึ่งเป็น 1:1
- ช่วยกรองสิ่งสกปรกได้ละเอียดถึง 0.0001 ไมครอน
- ประสิทธิภาพการกรองสูงสุด 5 ขั้นตอน
- ขั้นตอนที่ 1 : ใ้กรอง PP sediment กรองสิ่งปนเปื้อนที่มากับน้ำได้ละเอียด 5 ไมครอน
- ขั้นตอนที่ 2 : ใ้กรอง GAC-10 ช่วยกรองกลิ่น สี รสชาติที่ไม่พึงประสงค์
- ขั้นตอนที่ 3 : ใ้กรอง EPM-10 ช่วยกรองสารอินทรีย์และปรับคุณภาพน้ำขนาด 10 ไมครอน

- ขั้นตอนที่ 4 : ใ้กรอง GRO-50EN ช่วยกรองแร่ธาตุ และหินปูนออกอย่างมีประสิทธิภาพ ขนาด 0.0001 ไมครอน
- ขั้นตอนที่ 5 : ใ้กรอง Inline Post Carbon (GS-10RO) ช่วยปรับรสชาติของน้ำให้สะอาดสดชื่น
- อัตราการกรอง 8 ลิตร/ชั่วโมง
- ดึงเก็บน้ำแรงดันสูง ความจุ 10 ลิตร

ปกติ 17,500.-
พิเศษ 14,500.-

- ใ้กรอง GRO-50EN ได้รับการรับรองมาตรฐาน NSF/ANSI Std.58 (COMPONENT)
- ใ้กรอง GAC-10, EPM-10, INLINE POST CARBON ได้รับการรับรองมาตรฐาน NSF/ANSI NO.42 (COMPONENT)

	 ใ้กรองทราย C255430-49L กรองสิ่งปนเปื้อนที่มากับน้ำละเอียด 5 ไมครอน ปกติ 300.- พิเศษ 250.-	 ใ้กรอง GAC-10 กรองกลิ่น สี รสชาติที่ไม่พึงประสงค์ ปกติ 1,090.- พิเศษ 890.-	 ใ้กรอง EPM-10 กรองสารอินทรีย์และปรับคุณภาพน้ำ ปกติ 590.- พิเศษ 450.-	 ใ้กรอง GRO-50EN กรองแร่ธาตุและหินปูนออกอย่างมีประสิทธิภาพ ปกติ 3,100.- พิเศษ 2,550.-	 ใ้กรอง Inline Post Carbon (GS-10RO) ปรับรสชาติของน้ำให้สะอาดขึ้น ปกติ 1,290.- พิเศษ 1,050.-
--	--	---	---	---	--

MN 021W

ระบบ Nano 0.001 ไมครอน



- เครื่องกรองน้ำดื่มระบบ Nano ชนิดวางบนเคาน์เตอร์แบบเสียบปลั๊กไฟ
- ช่วยกรองสิ่งสกปรกได้ละเอียดถึง 0.01 - 0.001 ไมครอน
- ประสิทธิภาพการกรองสูงสุด 5 ขั้นตอน
- ขั้นตอนที่ 1 : ใ้กรองทราย PP Sediment กรองสิ่งสกปรกความละเอียด 5 ไมครอน
- ขั้นตอนที่ 2 - 4 : ใ้กรอง Natural Plus (Carbon Block) ช่วยกรองกลิ่น สี รสชาติที่ไม่พึงประสงค์ของน้ำและเพิ่มแร่ธาตุในน้ำ ด้วย Mineral Ball
- ขั้นตอนที่ 5 : ใ้กรอง Nano Positive ช่วยกรองโลหะหนัก และจุลินทรีย์ที่อยู่ในน้ำออกได้อย่างมีประสิทธิภาพ ที่ความละเอียด 0.001 ไมครอน

- อัตราการไหลของน้ำ 1.1 ลิตร/นาที, แรงดันน้ำ 1.5 - 6.9 บาร์
- กรองน้ำได้ 3,600 ลิตร
- แรงดันไฟฟ้า 220-240 V, ความถี่ 50 Hz.
- กำลังไฟเพียง 14.5 W
- สามารถต่อกับก๊อกน้ำภายนอกได้ (ลูกค้าต้องซื้อก๊อกน้ำเพิ่มเติม)

ปกติ 11,400.-
พิเศษ 8,490.-



 ใ้กรอง Sediment Filter ระยะเวลาในการเปลี่ยนใ้กรอง 4 เดือน ปกติ 450.- พิเศษ 350.-	 ใ้กรอง Natural Plus Filter ระยะเวลาในการเปลี่ยนใ้กรอง 8 เดือน ปกติ 1,100.- พิเศษ 850.-	 ใ้กรอง Nano Positive Plus Filter ระยะเวลาในการเปลี่ยนใ้กรอง 12 เดือน ปกติ 1,650.- พิเศษ 1,290.-
---	---	--



Drinking Water Purifier

เครื่องกรองน้ำดื่ม



PRO-4



S:UU
UF

0.15
ไมครอน

- เครื่องกรองน้ำดื่มคุณภาพสูง ระบบ UF ชนิดติดผนัง
- ไส้กรอง Hollow Fiber Membrane สามารถกรองแบคทีเรีย ไวรัส สารแขวนลอย และสิ่งสกปรกที่อยู่ในน้ำออกได้สะอาดหมดจด พร้อม Carbon Block ดูดซับสารเคมีและสารพิษ
- กรองสิ่งสกปรกได้ละเอียดถึง 0.15 ไมครอน
- ลดแบคทีเรียได้ถึง 99.9999% และไวรัส 99.999%
- กรองสี กลิ่น และรสชาติที่ไม่พึงประสงค์ของน้ำ
- กรองสารเคมี คลอรีนและตะกั่ว

- กระจกใสกรองทำจากอะลูมิเนียม ทนทานแข็งแรง
- อัตราการไหลของน้ำ 3.8 ลิตร/นาที
- กรองน้ำได้ 3,600 แกลลอน (13,600 ลิตร)
- แกมพ์รีกรองกรอง Pre-Filter ที่ใช้ไส้กรองคุณภาพสูง CTS-100M พร้อมก๊อกน้ำดื่มไร้สารตะกั่ว

ปกติ 14,500.-
พิเศษ 11,900.-



ไส้กรอง PRO-4 CART
ปกติ 6,000.-
พิเศษ 4,900.-

PBS-400



S:UU
MF

0.5
ไมครอน



- เครื่องกรองน้ำดื่มรุ่นพิเศษ ออกแบบให้ใช้ได้กับก๊อกน้ำอ่างล้างจาน
- กรองน้ำสะอาดสำหรับดื่มและทำอาหาร
- กรองสิ่งสกปรกได้ละเอียด 0.5 ไมครอน (ได้รับการรับรอง)
- กรองจุลินทรีย์จำพวกซีสต์ (ได้รับการรับรอง)
- กรองสี กลิ่น และรสชาติที่ไม่พึงประสงค์ของน้ำ
- กรองสารเคมี คลอรีน ตะกั่ว

- ลดตะกอนเมื่อน้ำดื่ม โดยสารโพลีฟอสเฟต
- อัตราการไหลของน้ำ 8.3 ลิตร/นาที
- กรองน้ำได้ถึง 3,000 แกลลอน (11,355 ลิตร)
- แกมพ์รีกรองกรอง Pre-Filter พร้อมก๊อกน้ำดื่มไร้สารตะกั่ว

ปกติ 13,500.-
พิเศษ 10,900.-



ตรวจสอบมาตรฐาน
NSF/ANSI No.42
NSF/ANSI No.53
CSA B483.1
SCAN HERE



ไส้กรอง PBS-400 CART
ปกติ 5,100.-
พิเศษ 3,990.-

H-104



S:UU
MF

0.5
ไมครอน



- เครื่องกรองน้ำดื่มคุณภาพสูง ชนิดติดผนัง
- ไส้กรองพัฒนาพิเศษด้วยเทคโนโลยี MICROPURE ที่กรองได้ละเอียด พร้อม SUPER FINE CARBON ดูดซับสารเคมีและสารพิษ
- กรองสิ่งสกปรกได้ละเอียด 0.5 ไมครอน (ได้รับการรับรอง)
- กรองจุลินทรีย์จำพวกซีสต์ (ได้รับการรับรอง)
- กรองสี กลิ่น และรสชาติที่ไม่พึงประสงค์ของน้ำ
- กรองสารเคมี คลอรีน ตะกั่ว

- ลดตะกอนเมื่อน้ำดื่ม โดยสารโพลีฟอสเฟต
- กระจกใสกรองทำจากอะลูมิเนียม ทนทานแข็งแรง
- อัตราการไหลของน้ำ 1.9 ลิตร/นาที
- กรองน้ำได้ 1,000 แกลลอน (3,780 ลิตร)
- แกมพ์รีกรองกรอง Pre-Filter พร้อมก๊อกน้ำดื่มไร้สารตะกั่ว

ปกติ 11,000.-
พิเศษ 8,290.-



ตรวจสอบมาตรฐาน
NSF/ANSI No.42
NSF/ANSI No.53
SCAN HERE



ไส้กรอง H-104 CART
ปกติ 4,800.-
พิเศษ 3,790.-

Drinking Water Purifier

เครื่องกรองน้ำดื่ม



SPA-400



S-UU MF

0.5 ไมครอน



- เครื่องกรองน้ำที่ออกแบบมาเพื่อกรองน้ำสำหรับล้างหน้า หรือทำความสะอาดผิวพรรณ สามารถใช้กับก๊อกอ่างล้างหน้าได้
- ลดสารเคมีที่ทำร้ายผิวให้หายกระด้างอย่างได้ผล ช่วยคืนความนุ่มนวลของผิวพรรณ
- กรองสิ่งสกปรกได้ละเอียดถึง 0.5 ไมครอน (ได้รับการรับรอง)
- กรองจุลินทรีย์จำพวกซีสต์ (ได้รับการรับรอง)
- กรองสี กลิ่น และรสชาติที่ไม่พึงประสงค์ของน้ำ
- กรองสารเคมี คลอรีน ตะกั่ว

- กระจกใสกรองทำจากอะลูมิเนียม ทนทานแข็งแรง
- อัตราการไหลของน้ำ 8.3 ลิตร/นาที (2.2 แกลลอน/นาที)
- ปริมาณการกรองน้ำ 3,000 แกลลอน (11,355 ลิตร)

ปกติ 13,500.-
พิเศษ 10,900.-

ตรวจสอบมาตรฐาน
NSF/ANSI No.42
NSF/ANSI No.53
SCAN HERE



ไส้กรอง SPA-400 CART
ปกติ 5,100.-
พิเศษ 3,990.-

F-3000-B2B



S-UU MF

0.5 ไมครอน



- เครื่องกรองน้ำดื่มคุณภาพสูง ชนิดติดตั้ง 3 ขั้นตอน
- ขั้นตอนที่ 1 : ไส้กรองหยาบหรือ PP sediment สามารถกรองสิ่งสกปรกที่ความละเอียด 5 ไมครอน
- ขั้นตอนที่ 2 : ไส้กรอง Carbon Block ความละเอียด 1 ไมครอน
- ขั้นตอนที่ 3 : ไส้กรอง Carbon Block ความละเอียด 0.5 ไมครอน
- ช่วยกรองจุลินทรีย์จำพวกซีสต์ (ได้รับการรับรอง)
- กรองสี กลิ่น และรสชาติที่ไม่พึงประสงค์ของน้ำ
- กรองสารเคมีที่เป็นอันตราย เช่น คลอรีน ตะกั่ว ยาฆ่าแมลง แร่หิน สารเคมีที่ใช้ในการเกษตร
- อัตราการไหลของน้ำ 2.27 ลิตร/นาที
- กรองน้ำได้ 675 แกลลอน (2,555 ลิตร)
- แกมพรักกอน้ำดื่มไร้สารตะกั่ว

ปกติ 8,200.-
พิเศษ 6,290.-

ตรวจสอบมาตรฐาน
NSF/ANSI No.42
NSF/ANSI No.53
SCAN HERE



ไส้กรอง F1S5-RC REPLACEMENT CARTRIDGE
ปกติ 1,090.-
พิเศษ 890.-



ไส้กรอง F2B2-RC2 REPLACEMENT CARTRIDGE, TWIN SET
ปกติ 2,760.-
พิเศษ 2,090.-

F-2100



S-UU MF

0.5 ไมครอน

- เครื่องกรองน้ำดื่มคุณภาพสูง ชนิดติดตั้ง 2 ขั้นตอน
- ขั้นตอนที่ 1 : ไส้กรองหยาบหรือ PP sediment สามารถกรองสิ่งสกปรกที่ความละเอียด 5 ไมครอน
- ขั้นตอนที่ 2 : ไส้กรอง Carbon Fiber Block ความละเอียด 0.5 ไมครอน
- ช่วยกรองจุลินทรีย์จำพวกซีสต์
- กรองสี กลิ่น และรสชาติที่ไม่พึงประสงค์ของน้ำ
- กรองสารเคมีที่เป็นอันตราย และคลอรีน
- อัตราการไหลของน้ำ 1.5 ลิตร/นาที
- กรองน้ำได้ 750 แกลลอน (2,839 ลิตร)
- แกมพรักกอน้ำดื่มไร้สารตะกั่ว

ปกติ 6,900.-
พิเศษ 3,990.-



ไส้กรอง PP REPLACEMENT CARTRIDGE
ปกติ 1,090.-
พิเศษ 890.-



ไส้กรอง FIBERDYNE REPLACEMENT CARTRIDGE, TWIN SET
ปกติ 1,900.-
พิเศษ 1,550.-

Drinking Water Purifier

เครื่องกรองน้ำดื่ม



CTD-100M

ร=UU MF 0.5 ไมครอน



- เครื่องกรองน้ำดื่ม ชนิดวางบนเคาน์เตอร์ถือป หรือติดตั้ง 2 ชั้นตอน
- ขั้นตอนที่ 1 : ใส้กรองหยาบหรือ PP sediment กรองสิ่งสกปรกที่ความละเอียด 5 ไมครอน
- ขั้นตอนที่ 2 : ใส้กรอง Carbon Fiber Block ความละเอียด 0.5 ไมครอน
- เพิ่มสารซิลเวอร์ไอออนที่ยับยั้งแบคทีเรียอย่างได้ผล
- กรองจุลินทรีย์จำพวกซิสต์
- กรองสี กลิ่น และรสชาติที่ไม่พึงประสงค์ของน้ำ
- กรองสารเคมีที่เป็นอันตราย และคลอรีน
- อัตราการไหลของน้ำ 6.4 ลิตร/นาที
- กรองน้ำได้ 22,680 ลิตร หรือไม่เกิน 1 ปี

ปกติ 4,090.-
พิเศษ 3,290.-



ไส้กรองหยาบ
C255430-49L
ปกติ 300.-
พิเศษ 250.-

ไส้กรอง
CTS-100M CARTRIDGE
ปกติ 1,090.-
พิเศษ 890.-



NSF COMPONENT

Everpure Designer Faucet Chrome

- ก๊อกน้ำดื่มคุณภาพ ออกแบบได้ทันสมัย หรูหรา
- ได้รับการรับรองมาตรฐานความปลอดภัย จาก NSF/ANSI No.61
- อัตราการไหลของน้ำ 1.9 ลิตร/นาที
- ใช้เซรามิกาลอว์ที่ทนทานมี Aerator ที่ปลายก๊อก เพื่อปรับสายน้ำให้นุ่มนวล
- ปลอดภัยจากการปนเปื้อน ไร้สารตะกั่ว
- ขนาดสินค้า : 5 x 5 x 28 cm
- น้ำหนัก 0.5 KG.

ปกติ 9,500.-
พิเศษ 7,900.-



NFS INTERNATIONAL

มาตรฐานเครื่องกรองน้ำดื่ม ที่ได้รับการรับรองทั้งเครื่อง โดยได้รับการตรวจสอบ ดังนี้

- 1) ความปลอดภัยของวัสดุที่ใช้ทำเครื่องกรอง
- 2) ความแข็งแรงทนทานตามมาตรฐานของวัสดุที่ใช้ทำเครื่องกรองน้ำ
- 3) ทางด้านประสิทธิภาพการกรอง โดยจะมีการแบ่งประเภทออกไปหลายประเภทตามวัตถุประสงค์ของการใช้งาน และประเภทของเครื่องกรองน้ำ



NSF/ANSI COMPONENT

มาตรฐานที่ได้รับการประเมินประสิทธิภาพการกรอง และความปลอดภัยของวัสดุที่ใช้ หรือชิ้นส่วนอุปกรณ์ของเครื่องกรองน้ำ โดยมาตรฐานนี้ไม่ได้รับการรับรองเครื่องกรองน้ำทั้งเครื่อง

NSF/ANSI 42 :

มาตรฐานการกรองทางด้าน ภายนอกของน้ำ ตรวจสอบ ประสิทธิภาพในการลดสิ่งสกปรกใน น้ำ กลิ่น สี และรสชาติ โดยไม่ได้มีผล ด้านสุขภาพ

เครื่องกรองที่ได้มาตรฐาน NSF/ANSI No.42 ได้แก่

- H-104
- H-300-NXT
- PBS-400
- SPA-400
- F-3000-B2B

NSF/ANSI No.53 :

มาตรฐานการกรองทางด้านสุขภาพ อนามัย ตรวจสอบประสิทธิภาพในการลดสารปนเปื้อนที่ก่อให้เกิด อันตรายต่อสุขภาพ เช่น ไตรฮาโลมีเทน ยาฆ่าแมลง สารเคมีที่เป็นพิษ สารตะกั่ว ฯลฯ

เครื่องกรองน้ำที่ได้มาตรฐาน NSF/ANSI No.53 ได้แก่

- H-104
- H-300-NXT
- PBS-400
- SPA-400
- F-3000-B2B

NSF/ANSI No.58 :

มาตรฐานเครื่องกรองระบบ Reverse Osmosis® ตรวจสอบ ประสิทธิภาพในการกรองแร่ธาตุใน น้ำ (TDS) โลหะหนัก และซิสต์

เครื่องกรองน้ำที่ได้มาตรฐาน NSF/ANSI No.58 ได้แก่

- GRO-50 System (Component)

NSF/ANSI No. 61 :

มาตรฐานทางด้านสุขภาพของ อุปกรณ์เชื่อมต่อและชิ้นส่วนของ เครื่องกรองน้ำ

เครื่องกรองน้ำที่ได้มาตรฐาน NSF/ANSI No. 61 ได้แก่

- BB20-DGD5005
- BB20-RFC
- BB10-DGD2501
- BB10-CFB PLUS

NSF/ANSI 401 :

มาตรฐานทางด้านการทำจัดสิ่งปนเปื้อน หรือสารประกอบที่เกิดขึ้นใหม่ เช่น ยา/OTC

เครื่องกรองน้ำที่ได้มาตรฐาน NSF/ANSI No. 401 ได้แก่

- H-300 NXT

MIDI456ES Mini Oven

move beyond a simple design.

5 Preset Cooking Functions
Precise Digital Timer
Accurate Temp control
Better Heat Insulation
Non-stick enamel interior



*ภาพนี้ใช้เพื่อการโฆษณาเท่านั้น

สอบถาม และสั่งซื้อสินค้า
MEX SHOWROOM :
Taisin Square Sukhumvit Rd. (between soi 67-69)
BTS Prakhanong (Exit 1)
Tel : 02-493-6565 | Email : contact@penk.co.th

ศูนย์บริการ
SERVICE CENTER :
Tel : 02-493-6565
Fax : 0-2464-1600
Email : servicecenter@penk.co.th



Facebook: mexappliance
Instagram: mexappliance
Twitter: @mexappliance
www.mexappliance.com