

PRODUCT CATALOG
NOVEMBER 2023 - FEBRUARY 2024

MEX



MEX

PEN K

MEX

METRIX

ACSmith.

PENTAIR

CUCKOO
MEX



MEX แบรินด์เครื่องใช้ไฟฟ้าในครัวที่เติมเต็มความฝันของใครหลายคน มาอย่างยาวนาน ด้วยเทคโนโลยี และนวัตกรรมคุณภาพที่มาพร้อมฟังก์ชันการใช้งานง่ายเหมาะสำหรับชีวิตคนเมือง

MEX สรรสร้างประสบการณ์ใหม่ให้ทุกครัวเปี่ยมไปด้วยความสุข จุดเริ่มต้นเล็กๆ จากหัวใจของบ้านเริ่มจากการเตรียมอาหารที่อ่างล้างจาน ลงผัด ต้มทอด หอมกรุ่นชวนทานจากเตาอินทันทันสมัยอยู่เสมอในทุกๆ มื้อ หมดถึงเวลารอ กลิ่นติดครัวด้วยเครื่องดูดควันที่มีกำลังดูดประสิทธิภาพสูง หรือแค่อยาก จะอุ่นอาหารทานแบบง่ายๆ ไม่ที่นาก็ด้วยไมโครเวฟ เพียงเลือกเมนูอบ ปิ้ง ย่าง พร้อมเสิร์ฟ ตบท้ายด้วยเมนูเบเกอรี่แสนอร่อยจากเตาอบคุณภาพ เยี่ยม ที่พร้อมงานรับความอร่อยด้วยรอยยิ้มของทุกคนในบ้าน เมื่อมื้ออาหาร อันแสนอร่อยจบลง การล้างจานจะไม่ใช่ว่าเรื่องยุ่งยากอีกต่อไปด้วยเครื่องล้างจาน ที่ช่วยประหยัดทั้งเวลา พลังงาน และยิ่งปลอดภัยจากเชื้อโรคต่างๆ ให้ทุกคน ในบ้านมีเวลาหลังมื้ออาหารกับครอบครัวอันแสนจะอบอุ่นได้ยาวนานยิ่งขึ้น

ขยายความสุขแห่งช่วงเวลาประทับใจของมืออร่อยแล้ว MEX ให้ทุกคนใน ครอบครัวได้ใช้เวลาพักผ่อนอย่างเต็มที่ สุดอากาศบริสุทธิ์ภายในบ้านจาก เครื่องฟอกอากาศที่มีดีไซน์ และฟังก์ชันตอบโจทยการพักผ่อนอย่างแท้จริง นอกจากนี้ MEX ยังให้ความผ่อนคลายจากการเห็นเด็กร้องไห้จากเวลาอาบน้ำ และเติมความสดชื่นในตอนเช้าด้วยเครื่องทำน้ำอุ่นดีไซน์เก๋ไม่เหมือนใครให้ คุณได้พร้อมสุขในทุกๆ วัน



Explore our products

Oven and Microwave Oven	02
Hob	07
Hood	17
Dishwasher & Dish Dryer	28
Granite Sink	33
Stainless Steel Sink	48
Tap	60
Small Appliance	67
Cordless Vacuum Cleaner	68
Air Purifier	74
Storage Water Heater	77
Water Heater	81
Water Dispenser	92
Household Water Filter	94
Drinking Water Purifier	102



01

Oven and Microwave Oven

Things that invite creativity at home



Built-in Microwave Oven

เตาอบไมโครเวฟ ชนิดติดตั้งในเฟอร์นิเจอร์

CM925BX เตาอบไมโครเวฟชนิดติดตั้งในเฟอร์นิเจอร์



- โครงสร้างภายนอกกระจกนิรภัยสีดำ ผนังด้านในทำจากสเตนเลส สตีล
- ความสูง 40 ซม. ความจุ 25 ลิตร
- กำลังไฟในการอบ 900 วัตต์ / ย่าง 1,000 วัตต์
- สามารถอบพร้อมกันได้
- ละลายอาหารแข็งได้โดยตั้งเวลาหรือตามน้ำหนัก
- โปรแกรมปรุงอาหารอัตโนมัติ 8 เมนู

- จอแสดงผลแบบดิจิทัล
- ควบคุมการทำงานด้วยระบบสัมผัส
- ตั้งเวลาปรุงอาหารอัตโนมัติได้สูงสุด 95 นาที
- มีปุ่ม Quick Start ฟังก์ชันอบคววน 30 วินาที
- ระบบ Safety Child Lock ป้องกันการสัมผัสแบบไม่ตั้งใจ
- งานแก้วหนุนอาหาร เส้นผ่านศูนย์กลาง 31.5 ซม.
- มีตะแกรงสำหรับย่าง

ปกติ 27,500.-
พิเศษ 14,900.-



More details and review on website



MM625BX เตาอบไมโครเวฟชนิดติดตั้งในเฟอร์นิเจอร์



- โครงสร้างภายนอก และภายใน สเตนเลส สตีล
- ความสูง 40 ซม. ความจุ 25 ลิตร
- กำลังไฟในการอบ 900 วัตต์ / ย่าง 1,000 วัตต์
- สามารถอบพร้อมกันได้
- ละลายอาหารแข็งได้โดยตั้งเวลาหรือตามน้ำหนัก
- โปรแกรมปรุงอาหารอัตโนมัติ 8 เมนู

- จอแสดงผลแบบดิจิทัล
- ควบคุมการทำงานด้วยปุ่มกด และปุ่มหมุนแบบ Electronic push
- ตั้งเวลาปรุงอาหารอัตโนมัติได้สูงสุด 95 นาที
- มีปุ่ม Quick Start ฟังก์ชันอบคววน 30 วินาที
- ระบบ Safety Child Lock ป้องกันการสัมผัสแบบไม่ตั้งใจ
- งานแก้วหนุนอาหาร เส้นผ่านศูนย์กลาง 31.5 ซม.
- มีตะแกรงสำหรับย่าง

ปกติ 25,000.-
พิเศษ 13,900.-



More details and review on website



MM625S เตาอบไมโครเวฟชนิดติดตั้งในเฟอร์นิเจอร์



- โครงสร้างภายนอกและภายใน สเตนเลส สตีล
- ความสูง 40 ซม. ความจุ 25 ลิตร
- กำลังไฟในการอบ 900 วัตต์ / ย่าง 1,000 วัตต์
- สามารถอบพร้อมกันได้
- ละลายอาหารแข็งได้โดยตั้งเวลาหรือตามน้ำหนัก
- โปรแกรมปรุงอาหารอัตโนมัติ 8 เมนู

- จอแสดงผลแบบดิจิทัล
- ควบคุมการทำงานด้วยปุ่มกด และปุ่มหมุน
- ตั้งเวลาปรุงอาหารอัตโนมัติ ได้สูงสุด 95 นาที
- มีปุ่ม Quick Start ฟังก์ชัน อบคววน 30 วินาที
- ระบบ Safety Child Lock เพื่อความปลอดภัย
- งานแก้วหนุนอาหาร เส้นผ่าศูนย์กลาง 31.5 ซม.
- มีตะแกรงสำหรับย่าง

ปกติ 23,000.-
พิเศษ 11,900.-



Table Top Microwave Oven & Grill

เตาอบไมโครเวฟ พร้อมระบบย่าง ชนิดตั้งโต๊ะ



M120E

- ขนาด 44 x 25.8 x 33 ซม. ความจุ 20 ลิตร
- กำลังไฟในการอบ 700 วัตต์ กำลังไฟในการย่าง 1,000 วัตต์
- สามารถอบพร้อมกันได้
- ละลายอาหารแข็งได้โดยตั้งเวลาหรือตามน้ำหนัก
- โปรแกรมปรุงอาหารอัตโนมัติ 8 เมนู
- จอแสดงผลแบบดิจิทัล
- ควบคุมการทำงานด้วยปุ่มกดและลูกบิด
- ตั้งเวลาปรุงอาหารอัตโนมัติได้สูงสุด 95 นาที
- มีปุ่ม Quick Start ฟังก์ชันอุ่นไว 30 วินาที
- มีปุ่มเลือกการทำงานของแผงควบคุม
- งานแก้วหนุนอาหารขนาด 24.5 ซม.
- มีตะแกรงสำหรับย่าง

8 AUTO MENU



ปกติ 4,900.-
พิเศษ 3,590.-



More details and review on website



Multi-Function Oven

เตาอบไฟฟ้ามัลติฟังก์ชัน ชนิดติดตั้งในเฟอร์นิเจอร์

NEW ARRIVAL!



▶ 3D Cooking + Steam Base
ให้การปรุงอาหารเป็นเรื่องที่ง่ายขึ้น
กับมือพิเศษ เช่น โถอบ ซีโรงหมู ที่
สามารถรักษาเนื้อสัมผัส และความชุ่มฉ่ำ
ของอาหารได้เป็นอย่างดี

ปกติ 29,000.-
พิเศษ 19,900.-

VRM9752B SteamBase

เตาอบไฟฟ้ามัลติฟังก์ชัน ชนิดติดตั้งในเฟอร์นิเจอร์

- โครงสร้างภายนอกกระจกนิรภัยสีดำ ผนังภายในเคลือบ
อีนาเมล ทำความสะอาดง่าย
- ขนาด 60 ซม. ความจุสุกสุก 75 ลิตร
- 10 โปรแกรมการทำงานพร้อมโปรแกรม 3D Cooking
- ตั้งอุณหภูมิปรุงอาหารได้ 50-270° C
- จอแสดงผลแบบดิจิทัล (สีขาว)
- 2 ปุ่มหมุนควบคุมโปรแกรม และอุณหภูมิ
- นาฬิกา และระบบตั้งเวลาปรุงอาหารอิเล็กทรอนิกส์
แบบสัมผัส
- ระบบตั้งเวลาให้กริ่งดังเตือน
- ระบบตั้งเวลาปรุงอาหารอัตโนมัติ
- ระบบตั้งเวลาปรุงอาหารล่วงหน้าอัตโนมัติ
- เทคโนโลยี Steam Base การใช้ไอน้ำ
ช่วยในเรื่องการอบอาหารให้มีความชุ่มฉ่ำมากยิ่งขึ้น
- มีระบบช่วยทำความสะอาดเตาอบด้วยไอน้ำ Steam Cleaning
- ประตูปิดแบบนุ่มนวล Soft Close
- ประตูกระจกนิรภัยเต็มแผ่น 2 ชั้น
> กระจกชั้นนอกสีดำคุณภาพสูง
> กระจกชั้นในเต็มแผ่นแบบ Low-e Glass
ลดการสูญเสียความร้อน ช่วยประหยัดพลังงาน
และสามารถถอดทำความสะอาดได้ง่าย
- ระบบ Ventilated Cool Door ช่วยลดความร้อน
ด้านหน้าประตู
- 5 ชั้นวางอาหาร พร้อมอุปกรณ์
: ภาชนะใหญ่ 1 ชั้น และตะแกรง 2 ชั้น
- ประหยัดพลังงาน Class A
- ผลิตจากยุโรป



NEW ARRIVAL!



▶ 3D Cooking + Steam Base
ให้การปรุงอาหารเป็นเรื่องที่ง่ายขึ้น
กับมือพิเศษ เช่น โถอบ ซีโรงหมู ที่
สามารถรักษาเนื้อสัมผัส และความชุ่มฉ่ำ
ของอาหารได้เป็นอย่างดี

ปกติ 29,000.-
พิเศษ 19,900.-

VRM9752X SteamBase

เตาอบไฟฟ้ามัลติฟังก์ชัน ชนิดติดตั้งในเฟอร์นิเจอร์

- โครงสร้างภายนอกกระจกนิรภัยสีดำ / สแตนเลส สตีล
ผนังภายในเคลือบอีนาเมล ทำความสะอาดง่าย
- ขนาด 60 ซม. ความจุสุกสุก 75 ลิตร
- 10 โปรแกรมการทำงานพร้อมโปรแกรม 3D Cooking
- ตั้งอุณหภูมิปรุงอาหารได้ 50-270° C
- จอแสดงผลแบบดิจิทัล (สีขาว)
- 2 ปุ่มหมุนควบคุมโปรแกรม และอุณหภูมิ
- นาฬิกา และระบบตั้งเวลาปรุงอาหารอิเล็กทรอนิกส์
แบบสัมผัส
- ระบบตั้งเวลาให้กริ่งดังเตือน
- ระบบตั้งเวลาปรุงอาหารอัตโนมัติ
- ระบบตั้งเวลาปรุงอาหารล่วงหน้าอัตโนมัติ
- เทคโนโลยี Steam Base การใช้ไอน้ำ ช่วยในเรื่องการอบ
อาหารให้มีความชุ่มฉ่ำมากยิ่งขึ้น
- มีระบบช่วยทำความสะอาดเตาอบด้วยไอน้ำ Steam Cleaning
- ประตูปิดแบบนุ่มนวล Soft Close
- ประตูกระจกนิรภัยเต็มแผ่น 2 ชั้น
> กระจกชั้นนอกสีดำคุณภาพสูง
> กระจกชั้นในเต็มแผ่นแบบ Low-e Glass
ลดการสูญเสียความร้อน ช่วยประหยัดพลังงาน
และสามารถถอดทำความสะอาดได้ง่าย
- ระบบ Ventilated Cool Door ช่วยลดความร้อน
ด้านหน้าประตู
- 5 ชั้นวางอาหาร พร้อมอุปกรณ์
: ภาชนะใหญ่ 1 ชั้น และตะแกรง 2 ชั้น
- ประหยัดพลังงาน Class A
- ผลิตจากยุโรป



Oven and Microwave Oven

ชุดเซ็ทเตาอบ และเตาอบไมโครเวฟ

สินค้าชุดเตาอบ คู่เตาอบไมโครเวฟ **ราคาพิเศษ**

NEW ARRIVAL!



Set 01:

เตาอบไมโครเวฟ
CM925BX

+

เตาอบ
VRM9752B

ปกติ 56,500.-
พิเศษ 32,900.-



NEW ARRIVAL!



Set 02:

เตาอบไมโครเวฟ
MM625BX

+

เตาอบ
VRM9752X

ปกติ 54,000.-
พิเศษ 31,900.-



Multi-Function Oven

เตาอบไฟฟ้ามัลติฟังก์ชัน ชนิดติดตั้งในเฟอร์นิเจอร์



▶ 3D Cooking + Steam Base

ให้การปรุงอาหารเป็นเรื่องที่ง่ายขึ้นกับมือพิเศษ เช่น โถอบ ซีโรงหมู ที่สามารถรักษาเนื้อสัมผัส และความชุ่มฉ่ำของอาหารได้เป็นอย่างดี

ปกติ 23,500.-
พิเศษ 17,900.-

VRM9652B SteamBase

เตาอบไฟฟ้ามัลติฟังก์ชัน ชนิดติดตั้งในเฟอร์นิเจอร์

- โครงสร้างภายนอกกระจกนิรภัยสีดำ ผนังภายในเคลือบอีนาเมล ทำความสะอาดง่าย
- ขนาด 60 ซม. ความจุสุก 65 ลิตร
- 9 โปรแกรมการทำงานพร้อมโปรแกรม 3D Cooking
- ตั้งอุณหภูมิปรุงอาหารได้ 50-260°C
- จอแสดงผลแบบดิจิทัล (สีขาว)
- 2 ปุ่มหมุนควบคุมโปรแกรม และอุณหภูมิ
- ระบบตั้งเวลาให้ครั้งตั้งเตือน
- ระบบตั้งเวลาปรุงอาหารอัตโนมัติ
- ระบบตั้งเวลาปรุงอาหารล่วงหน้าอัตโนมัติ
- เทคโนโลยี Steam Base การใช้ไอน้ำ ช่วยในเรื่องการอบอาหารให้มีความชุ่มฉ่ำมากยิ่งขึ้น
- มีระบบช่วยทำความสะอาดเตาอบด้วยไอน้ำ Steam Cleaning
- ประตูกระจกนิรภัยเต็มแผ่น 2 ชั้น
- > กระจกชั้นนอกสีดำคุณภาพสูง
- > กระจกชั้นในตีแบบ Low-e Glass ลดการสูญเสียความร้อน ช่วยประหยัดพลังงาน และสามารถถอดทำความสะอาดได้ง่าย
- ระบบ Ventilated Cool Door ช่วยลดความร้อนด้านหน้าประตู
- 5 ชั้นวางอาหาร พร้อมอุปกรณ์ : ถาดอบใหญ่ 1 ชิ้น ถาดอบเล็ก 1 ชิ้น และตะแกรง 1 ชิ้น
- ประหยัดพลังงาน Class A
- ผลิตจากยุโรป



▶ 3D Cooking

ให้การปรุงอาหารเป็นเรื่องที่ง่ายขึ้นกับมือพิเศษ เช่น โถอบ ซีโรงหมู ที่สามารถรักษาเนื้อสัมผัส และความชุ่มฉ่ำของอาหารได้เป็นอย่างดี

ปกติ 19,900.-
พิเศษ 14,900.-

VRM9651B SteamBase

เตาอบไฟฟ้ามัลติฟังก์ชัน ชนิดติดตั้งในเฟอร์นิเจอร์

- โครงสร้างภายนอกกระจกนิรภัยสีดำ ผนังภายในเคลือบอีนาเมล ทำความสะอาดง่าย
- ขนาด 60 ซม. ความจุสุก 65 ลิตร
- 9 โปรแกรมการทำงานพร้อมโปรแกรม 3D Cooking
- ตั้งอุณหภูมิปรุงอาหารได้ 50-260°C
- ตั้งเวลาปรุงได้สูงสุด 100 นาที
- 3 ปุ่มหมุนควบคุมโปรแกรม เวลา และอุณหภูมิ
- เทคโนโลยี Steam Base การใช้ไอน้ำ ช่วยในเรื่องการอบอาหารให้มีความชุ่มฉ่ำมากยิ่งขึ้น
- มีระบบช่วยทำความสะอาดเตาอบด้วยไอน้ำ Steam Cleaning
- ประตูกระจกนิรภัยเต็มแผ่น 2 ชั้น
- > กระจกชั้นนอกสีดำคุณภาพสูง
- > กระจกชั้นในตีแบบ Low-e Glass ลดการสูญเสียความร้อน ช่วยประหยัดพลังงาน และสามารถถอดทำความสะอาดได้ง่าย
- ระบบ Ventilated Cool Door ช่วยลดความร้อนด้านหน้าประตู
- 5 ชั้นวางอาหาร พร้อมอุปกรณ์ : ถาดอบใหญ่ 1 ชิ้น ถาดอบเล็ก 1 ชิ้น และตะแกรง 1 ชิ้น
- ประหยัดพลังงาน Class A
- ผลิตจากยุโรป



Oven and Microwave Oven

ชุดซีกเตาอบ และเตาอบไมโครเวฟ

สินค้าชุดเตาอบ คู่เตาอบไมโครเวฟ ราคาพิเศษ



Set 03:

เตาอบไมโครเวฟ
CM925BX

+

เตาอบ
VRM9652B

ปกติ 51,000.-
พิเศษ 28,900.-



Set 04:

เตาอบไมโครเวฟ
MM625S

+

เตาอบ
VRM9651B

ปกติ 42,900.-
พิเศษ 23,900.-

Free Standing Cooker

เตาปรุงอาหาร ชนิดตั้งพื้น

CMG469X

เตาปรุงอาหารตั้งพื้น สแตนเลส สตีล ขนาด 60 ซม.

- ตัวเครื่องมีชายึดติดผนังเพื่อความปลอดภัย
- มาตรฐานประหยัดพลังงาน : A
- ผลิตจากยุโรป



เตาแก๊ส

- 4 หัวเตาแก๊ส SABAF ประกอบด้วย หน้าซ้าย : เปลวไฟ 3 ชั้น กำลังไฟ 3,800 วัตต์ หน้าขวา : กำลังไฟ 1,000 วัตต์ หลังซ้าย : กำลังไฟ 1,750 วัตต์ หลังขวา : กำลังไฟ 1,750 วัตต์
- ตะแกรงรองภาชนะเหล็กหล่อ
- ตะแกรงเหล็กหล่อสำหรับรองกระทะกันกลม 1 ชั้น
- ฝากระจกครอบเตาแก๊สคุณภาพสูง พร้อมยางกันกระแทก
- ระบบจุดแก๊สอิเล็กทรอนิกส์อัตโนมัติ
- ระบบเซฟตีวาล์วตัดแก๊สอัตโนมัติ

เตาอบไฟฟ้ามัลติฟังก์ชั่น

- ความจุ 65 ลิตร
- 9 โปรแกรมปรุงอาหาร
- ตั้งอุณหภูมิปรุงอาหารได้ 50-260 °C
- ควบคุมโปรแกรม และอุณหภูมิด้วยปุ่มหมุนใช้งานง่าย
- จอแสดงผลแบบดิจิตอลสีขาว
- นาฬิกา และระบบตั้งเวลาปรุงอาหารอิเล็กทรอนิกส์ > ตั้งเวลาให้ครั้งตั้งเตือน > ตั้งเวลาปรุงอาหารอัตโนมัติ > ตั้งเวลาสิ้นสุดการปรุงอาหารอัตโนมัติ.
- มีระบบทำความสะอาดเตาอบด้วยไอน้ำ Steam Cleaning
- ประตูกระจก 2 ชั้น > กระจกชั้นในแบบ Low-e Glass ลดการสูญเสียความร้อน สามารถถอดทำความสะอาดได้ง่าย
- ไฟส่องสว่างภายในตู้ 1 ดวง (1 x 25 วัตต์)
- 5 ชั้นวางอาหาร
- อุปกรณ์ : กาดอบเคลือบอีนาเมล 1 ชั้น และตะแกรง 2 ชั้น

ปกติ 39,000.-

พิเศษ 27,900.-



Symbol guideline:

	มาตรฐานประหยัดไฟ : A		โปรแกรมย่าง		โปรแกรมปรุงอาหารด้วยคลอความร้อนบน พร้อมพัดลม
	ระบบลดความร้อนด้านหน้าประตู		โปรแกรมย่างเกรียมมาก		โปรแกรมปรุงอาหารด้วยคลอความร้อนบนล่าง พร้อมพัดลม
	ควบคุมระบบสัมผัส		โปรแกรมปรุงอาหารด้วยพัดลมร้อน		โปรแกรมปรุงอาหารด้วยคลอความร้อนบนล่าง พร้อมพัดลมร้อน
	อบตัว 30 วินาที		โปรแกรมย่างพร้อมพัดลม		โปรแกรมปรุงอาหารด้วยคลอความร้อนล่าง พร้อมพัดลมร้อน
	ระบบล็อกแผงควบคุมเพื่อความปลอดภัย		โปรแกรมย่างเกรียมมากพร้อมพัดลม		ไฟส่องสว่างภายในเตาอบ
	ตั้งเวลาปรุงอาหารอัตโนมัติ		โปรแกรมปรุงอาหารด้วยคลอความร้อนล่าง		โปรแกรมช่วยทำความสะอาดด้วยไอน้ำ
	ไมโครเวฟ		โปรแกรมปรุงอาหารด้วยคลอความร้อนบน		โปรแกรมด้วยไอน้ำช่วยในเรื่องการอบอาหาร ให้ความชุ่มชื้นมากยิ่งขึ้น
			โปรแกรมปรุงอาหารด้วยคลอความร้อนบน และล่าง		โปรแกรมละลายอาหารแช่แข็ง

02

| Hob

Upgrading the look
and feel of your kitchen



Induction hob

ร้อนไว ปลอดภัย และประหยัดพลังงาน ด้วยเตาแม่เหล็กไฟฟ้า

“เตาแม่เหล็กไฟฟ้า” หรือ “เตาอินดักชัน” เป็นเตาที่มีความนิยมใช้งานกันอย่างแพร่หลาย เพราะเตาแม่เหล็กไฟฟ้านั้นเป็นเตาที่มีความปลอดภัยสูง โดยการให้ความร้อนเกิดจากการใช้สนามแม่เหล็กไฟฟ้าเหนี่ยวนำทำให้เกิดความร้อนที่ก้นภาชนะ ซึ่งไม่ได้เกิดจากตัวเตา โดยเมื่อใช้งานไปนานๆ ฐานกระจกหรือฐานเตาจะมีความร้อนที่สะสมในระดับที่ค่อนข้างน้อย และมีระบบเซ็นเซอร์เมื่อยกภาชนะออกจากเตา การทำงานของเตาก็จะหยุดอัตโนมัติโดยทันที



HIM364

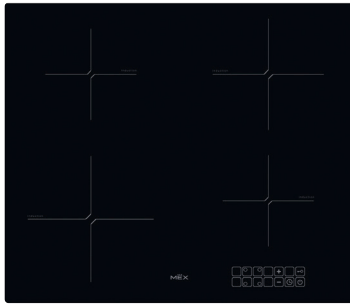

ปกติ 29,800.-
พิเศษ 21,900.-

- ฐานกระจกเซรามิกทนความร้อนสูง
- 4 หัวเตา
หน้าซ้าย : Ø 21.4 ซม. กำลังไฟ 2,000 วัตต์
หน้าขวา : Ø 15.5 ซม. กำลังไฟ 1,500 วัตต์
หลังซ้าย : Ø 15.5 ซม. กำลังไฟ 1,500 วัตต์
หลังขวา : Ø 18.9 ซม. กำลังไฟ 2,000 วัตต์
- ปรับระดับความร้อนได้ 9 ระดับ
- ตั้งเวลาการปรุงอาหารได้สูงสุด 99 นาที
- แยกอิสระ 4 หัวเตา
- ฟังก์ชัน A เร่งความร้อนได้อย่างรวดเร็ว
- ฟังก์ชัน B ใช้อุณหภูมิตัวอย่างต่อเนื่อง
- มีไฟสัญญาณเตือนไม่ให้สัมผัสหัวเตาเมื่อหัวเตายังมีความร้อนหลงเหลืออยู่
- มีระบบ Overflow Protection ตัดการทำงานอัตโนมัติเมื่อน้ำหกลงบนหัวเตา
- มีระบบตรวจจับภาชนะ
- อัตราการกินไฟสูงสุด 7,000 วัตต์



More details and review on website



HIM432

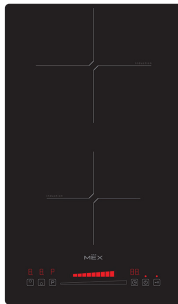

ปกติ 18,500.-
พิเศษ 13,900.-

- ฐานกระจกเซรามิกทนความร้อนสูง
- 2 หัวเตา
หัวเตาหน้า : กำลังไฟ 1,500 วัตต์ Power Booster 1,800 วัตต์
หัวเตาหลัง : กำลังไฟ 2,000 วัตต์ Power Booster 2,300 วัตต์
- ปรับระดับความร้อนได้อย่างรวดเร็วด้วย Slide Control 9 ระดับ
- ตั้งเวลาการปรุงอาหารได้สูงสุด 99 นาที
- แยกอิสระ 2 หัวเตา
- ฟังก์ชัน A เร่งความร้อนได้อย่างรวดเร็ว
- ฟังก์ชัน B ใช้อุณหภูมิตัวอย่างต่อเนื่อง
- มีไฟสัญญาณเตือนไม่ให้สัมผัสหัวเตาเมื่อหัวเตายังมีความร้อนหลงเหลืออยู่
- มีระบบ Overflow Protection ตัดการทำงานอัตโนมัติเมื่อน้ำหกลงบนหัวเตา
- มีระบบตรวจจับภาชนะที่ใช้งาน
- ระบบล็อคเพื่อความปลอดภัยสำหรับเด็ก
- อัตราการกินไฟสูงสุด 3,500 วัตต์



Symbol guideline:



ควบคุมการทำงานด้วยระบบสัมผัส



ระบบตัดแก๊สอัตโนมัติ



โปรแกรมเร่งความร้อนให้สูงสุดและกลับสู่ระดับที่ตั้งไว้



ระบบจุดแก๊สอิเล็กทรอนิกส์โดยใช้ถ่านไฟฉายขนาด D 1.5 V



ควบคุมการทำงานด้วยระบบ Slide Control



ตั้งเวลาปรุงอาหารอัตโนมัติ



โปรแกรมอุ่นอาหารด้วยอุณหภูมิต่ำ



ระบบจุดแก๊สอิเล็กทรอนิกส์โดยใช้ถ่านไฟฉายขนาด C 1.5 V



ระบบ Pause เพื่อหยุดการทำงานชั่วคราว



ระบบ Safety Child Lock ป้องกันการสัมผัสแบบไม่ตั้งใจ



ระบบจุดแก๊สอิเล็กทรอนิกส์



เตาแม่เหล็กไฟฟ้าฐานกระจกเซรามิก

Bridge Zone

Maximum space for more cooking flexibility



เพิ่มพื้นที่การปรุงอาหารได้มากยิ่งขึ้นกว่า
ด้วย Bridge function ที่รวมพื้นที่ของสองหัวเตา
ให้ทำความร้อนเข้าด้วยกันเพื่อเพิ่มพื้นที่ให้กว้างขึ้น
และสามารถใช้ภาชนะที่ใหญ่ได้ตามต้องการ

P

FASTER HEATING,
TIME-SAVING
COOKING

เร่งความร้อนได้รวดเร็วทันใจ
ด้วย Power Booster Function



SIMPLY PAUSE
WHILE COOKING

หยุดการทำงานชั่วคราว
ได้นานสูงสุด 10 นาที



TIMER, MAKE LIFE
EASIER

สะดวกสบาย ไร้กังวล ด้วยการ
ตั้งเวลาปิดเตาอัตโนมัติได้สูงสุด
120 นาที

EURO
KERA

HI-CLASS, HI QUALITY
CERAMIC GLASS

แข็งแรง นานา
ด้วย Eurokera Glass กระฉก
คุณภาพสูง จากยุโรป



TOUCH & SLIDE
FOR SELECTION

เลือกปรับระดับความร้อนได้ง่าย
ตั้งใจต้องการอย่างแม่นยำ



SAFE AND SECURE
YOUR LOVE ONES

ปลอดภัยด้วย Child Locks
ป้องกันการสัมผัสโดยไม่ได้ตั้งใจ

Bridge Zone Induction Hob

เตาแม่เหล็กไฟฟ้าฐานกระจกเซรามิก ชนิดติดตั้งในเฟอร์นิเจอร์

VFL6564



MADE IN ITALY

ปกติ 48,500.-
พิเศษ 32,900.-



- ขนาด 60 ซม. เจียร์-โนขอบด้านหน้า
- กระจกเซรามิกคุณภาพสูง EuroKera
- 4 หัวเตา E.G.O. :
หน้าซ้าย : ขนาด 19 x 21 ซม.
กำลังไฟ 2,100 วัตต์
Power Booster 3,000 วัตต์
- หลังซ้าย : ขนาด 19 x 21 ซม.
กำลังไฟ 2,100 วัตต์
Power Booster 3,000 วัตต์
- หน้าขวา : ขนาด 19 x 21 ซม.
กำลังไฟ 2,100 วัตต์
Power Booster 3,000 วัตต์
- หลังขวา : ขนาด 19 x 21 ซม.
กำลังไฟ 2,100 วัตต์
Power Booster 3,000 วัตต์
- ควบคุมการทำงานด้วยระบบสัมผัส
- ปรับระดับความร้อนได้อย่างรวดเร็วด้วย Slide Control 9 ระดับ
- ตั้งเวลาให้เครื่องตั้งเตือนได้สูงสุด 120 นาที
- ตั้งเวลาปิดอัตโนมัติได้ 1-120 นาที แยกอิสระ: 4 หัวเตา
- ฟังก์ชัน Bridge Zone เพิ่มพื้นที่รองรับภาชนะได้กว้างปรุงอาหารได้สะดวกมากกว่า
- ฟังก์ชัน A แรงความร้อนได้อย่างรวดเร็ว
- ฟังก์ชัน U ใช้อุณหภูมิอย่างต่อเนื่อง
- ฟังก์ชัน Pause หยุดการทำงานชั่วคราว
- ฟังก์ชัน Recall เรียกการตั้งค่าเดิมกลับคืนโดยไม่ต้องตั้งค่าใหม่อีกครั้ง
- ระบบล็อกเพื่อความปลอดภัยสำหรับเด็ก
- ระบบตรวจจับภาษาชน:
- มีไฟแสดงเตือนความร้อนคงเหลือ
- อัตรากินไฟสูงสุด 7,400 วัตต์ 220-240V., 50-60 Hz.
- ผลิตจากประเทศอิตาลี

VFL6563



MADE IN ITALY

ปกติ 48,500.-
พิเศษ 32,900.-



- ขนาด 60 ซม. เจียร์-โนขอบด้านหน้า
- กระจกเซรามิกคุณภาพสูง EuroKera
- 3 หัวเตา E.G.O. :
หน้าซ้าย : ขนาด 19 x 21 ซม.
กำลังไฟ 2,100 วัตต์
Power Booster 3,000 วัตต์
- หลังซ้าย : ขนาด 19 x 21 ซม.
กำลังไฟ 2,100 วัตต์
Power Booster 3,000 วัตต์
- ด้านขวา : ขนาด 25 ซม.
กำลังไฟ 2,300 วัตต์
Power Booster 3,000 วัตต์
- ควบคุมการทำงานด้วยระบบสัมผัส
- ปรับระดับความร้อนได้อย่างรวดเร็วด้วย Slide Control 9 ระดับ
- ตั้งเวลาให้เครื่องตั้งเตือนได้สูงสุด 120 นาที
- ตั้งเวลาปิดอัตโนมัติได้ 1-120 นาที แยกอิสระ: 3 หัวเตา
- ฟังก์ชัน Bridge Zone เพิ่มพื้นที่รองรับภาชนะได้กว้างปรุงอาหารได้สะดวกมากกว่า
- ฟังก์ชัน A แรงความร้อนได้อย่างรวดเร็ว
- ฟังก์ชัน U ใช้อุณหภูมิอย่างต่อเนื่อง
- ฟังก์ชัน Pause หยุดการทำงานชั่วคราว
- ฟังก์ชัน Recall เรียกการตั้งค่าเดิมกลับคืนโดยไม่ต้องตั้งค่าใหม่อีกครั้ง
- ระบบล็อกเพื่อความปลอดภัยสำหรับเด็ก
- ระบบตรวจจับภาษาชน:
- มีไฟแสดงเตือนความร้อนคงเหลือ
- อัตรากินไฟสูงสุด 6,700 วัตต์ 220-240V., 50-60 Hz.
- ผลิตจากประเทศอิตาลี

VFL6532

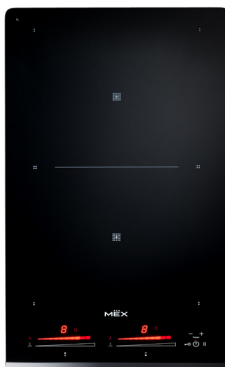

MADE IN ITALY

ปกติ 29,500.-
พิเศษ 19,900.-



- ขนาด 30 ซม. เจียร์-โนขอบด้านหน้า
- กระจกเซรามิกคุณภาพสูง EuroKera
- 2 หัวเตา E.G.O. :
เตาหน้า : ขนาด 19 x 21 ซม.
กำลังไฟ 2,100 วัตต์
Power Booster 3,000 วัตต์
- เตาหลัง : ขนาด 19 x 21 ซม.
กำลังไฟ 2,100 วัตต์
Power Booster 3,000 วัตต์
- ควบคุมการทำงานด้วยระบบสัมผัส
- ปรับระดับความร้อนได้อย่างรวดเร็วด้วย Slide Control 9 ระดับ
- ตั้งเวลาให้เครื่องตั้งเตือนได้สูงสุด 120 นาที
- ตั้งเวลาปิดอัตโนมัติได้ 1-120 นาที แยกอิสระ: 2 หัวเตา
- ฟังก์ชัน Bridge Zone เพิ่มพื้นที่รองรับภาชนะได้กว้างปรุงอาหารได้สะดวกมากกว่า
- ฟังก์ชัน A แรงความร้อนได้อย่างรวดเร็ว
- ฟังก์ชัน U ใช้อุณหภูมิอย่างต่อเนื่อง
- ฟังก์ชัน Pause หยุดการทำงานชั่วคราว
- ฟังก์ชัน Recall เรียกการตั้งค่าเดิมกลับคืนโดยไม่ต้องตั้งค่าใหม่อีกครั้ง
- ระบบล็อกเพื่อความปลอดภัยสำหรับเด็ก
- ระบบตรวจจับภาษาชน:
- มีไฟแสดงเตือนความร้อนคงเหลือ
- อัตรากินไฟสูงสุด 3,700 วัตต์ 220-240V., 50-60 Hz.
- ผลิตจากประเทศอิตาลี



VRH Series

ขยายพื้นที่ปรุงได้มากขึ้น
รองรับภาชนะการปรุงได้ครบ
ทั้งเล็ก กลาง และใหญ่

ใหม่ล่าสุด “เตาไฟฟ้าฐานกระจกเซรามิก “EuroKera” มาพร้อมหัวเตา E.G.O. คุณภาพสูง ให้ความแข็งแรงและทนทาน และด้วยฟังก์ชันที่ตอบโจทย์ผู้ใช้งานได้มากขึ้น หัวเตาเดียวที่สามารถขยายใหญ่ขึ้นตามภาชนะที่ใช้ งาน จากเล็ก กลาง และใหญ่

และยังมีฟังก์ชันอื่นๆ อีกมากมาย เช่นตัว Power Booster ที่สามารถเร่งความร้อนขึ้นได้อย่างรวดเร็ว ระบบสัมผัสที่ให้ความสะดวกสบาย และการตั้งเวลาปรุงอาหาร ที่ช่วยสำหรับเมนูประเภท ตุ่น ได้เป็นอย่างดี

VRH6264

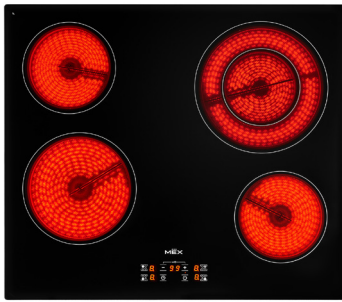

MADE IN ITALY

ปกติ 23,000.-
พิเศษ 15,900.-

- เตาไฟฟ้าฐานกระจกเซรามิก ขนาด 60 ซม.
- กระจกเซรามิกคุณภาพสูง EuroKera
- 4 หัวเตา E.G.O. :
หน้าซ้าย : หัวเตา Hi-Light
Ø 180 มม. กำลังไฟ 1,800 วัตต์
หลังซ้าย : หัวเตา Hi-Light
Ø 140 มม. กำลังไฟ 1,200 วัตต์
หน้าขวา : หัวเตา Hi-Light
Ø 140 มม. กำลังไฟ 1,200 วัตต์
หลังขวา : หัวเตา Hi-Light วงไฟ 2 ชั้น
Ø 120/210 มม. กำลังไฟ 750/2,200 วัตต์
- ควบคุมการทำงานด้วยระบบสัมผัส

- ปรับระดับความร้อนได้ 9 ระดับ พร้อมระดับสูงสุด Power booster
- ตั้งเวลาปรุงอาหารได้ 1-99 นาที แยกอิสระ 4 หัวเตา
- มีไฟแสดงเตือนความร้อนคงเหลือ
- ระบบล็อกเพื่อความปลอดภัย
- ผลิตจากอิตาลี
- อัตราการกินไฟสูงสุด 6,400 วัตต์



VRH6263



MADE IN ITALY

ปกติ 24,900.-
พิเศษ 16,900.-

- เตาไฟฟ้าฐานกระจกเซรามิก ขนาด 60 ซม.
- กระจกเซรามิกคุณภาพสูง EuroKera
- 3 หัวเตา E.G.O. :
หน้าซ้าย : หัวเตา Hi-Light
Ø 180 มม. กำลังไฟ 1,800 วัตต์
หลังซ้าย : หัวเตา Hi-Light
Ø 140 มม. กำลังไฟ 1,200 วัตต์
ขวา : หัวเตา Hi-Light วงไฟ 3 ชั้น
Ø 140/210/270 มม.
กำลังไฟ 1,050/1,950/2,700 วัตต์
- ควบคุมการทำงานด้วยระบบสัมผัส

- ปรับระดับความร้อนได้ 9 ระดับ พร้อมระดับสูงสุด Power booster
- ตั้งเวลาปรุงอาหารได้ 1-99 นาที แยกอิสระ 3 หัวเตา
- มีไฟแสดงเตือนความร้อนคงเหลือ
- ระบบล็อกเพื่อความปลอดภัย
- ผลิตจากอิตาลี
- อัตราการกินไฟสูงสุด 5,700 วัตต์



VRH6232

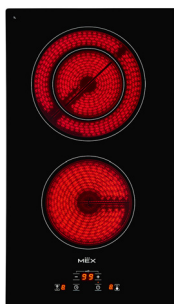

MADE IN ITALY

ปกติ 17,000.-
พิเศษ 9,990.-

- เตาไฟฟ้าฐานกระจกเซรามิก ขนาด 30 ซม.
- กระจกเซรามิกคุณภาพสูง EuroKera
- 2 หัวเตา E.G.O. :
หน้า : หัวเตา Hi-Light Ø 140 มม.
กำลังไฟ 1,200 วัตต์
หลัง : หัวเตา Hi-Light วงไฟ 2 ชั้น
Ø 120/180 มม. กำลังไฟ 700/1,700 วัตต์
- ควบคุมการทำงานด้วยระบบสัมผัส

- ปรับระดับความร้อนได้ 9 ระดับ พร้อมระดับสูงสุด Power booster
- ตั้งเวลาปรุงอาหารได้ 1-99 นาที แยกอิสระ 2 หัวเตา
- มีไฟแสดงเตือนความร้อนคงเหลือ
- ระบบล็อกเพื่อความปลอดภัย
- ผลิตจากอิตาลี
- อัตราการกินไฟสูงสุด 3,700 วัตต์



Ceramic Hob

เตาไฟฟ้าฐานกระจกเซรามิก ชนิดติดตั้งในเฟอร์นิเจอร์

ทางเลือกใหม่เพื่อการปรุงที่สะดวกสบายกว่า

เตาไฟฟ้า ดีไซน์เฉพาะของ MEX ออกแบบให้ตอบโจทย์การใช้งานที่ดียิ่งขึ้น เพิ่มระยะห่างระหว่างหัวเตาให้กว้างมากกว่า ใช้งานได้สะดวก วางภาชนะใบใหญ่ได้ลงตัว พร้อมกันทั้ง 2 หัวเตา มีทั้งแบบแวนดิง และแวนออน

*จุดอนุสิทธิบัตรการออกแบบเฉพาะ MEX



HVN632



- ดีไซน์ใหม่ เพิ่มระยะห่างระหว่างหัวเตา กว้างถึง 8 ซม. เพื่อการใช้งานที่สะดวกยิ่งขึ้น
- ฐานกระจกเซรามิกทนความร้อนสูง
- 2 หัวเตา
หน้า : Ø 15 ซม. กำลังไฟ 1,200 วัตต์
หลัง : Ø 18 ซม. กำลังไฟ 1,800 วัตต์
- ปรับระดับความร้อนได้ 9 ระดับ
- ตั้งเวลาการปรุงอาหารได้สูงสุด 99 นาที
- แยกอิสระ 2 หัวเตา
- มีไฟสัญญาณเตือนไม่ให้สัมผัสหัวเตาเมื่อหัวเตายังมีความร้อนหลงเหลืออยู่
- อัตราการกินไฟสูงสุด 3,000 วัตต์
- จุดสิทธิบัตรการออกแบบเฉพาะ MEX

ปกติ 11,000.-
พิเศษ 7,990.-



More details and review on website



HVH632N



- หัวเตาวาง "แวนออน" ใหม่ เพิ่มระยะห่างระหว่างหัวเตา กว้างถึง 10 ซม. เพื่อการใช้งานที่สะดวกยิ่งขึ้น
- ฐานกระจกเซรามิกทนความร้อนสูง

- 2 หัวเตา
ซ้าย : Ø 18.6 ซม. กำลังไฟ 1,800 วัตต์
ขวา : Ø 15.5 ซม. กำลังไฟ 1,200 วัตต์
- ปรับระดับความร้อนได้ 9 ระดับ
- ตั้งเวลาการปรุงอาหารได้สูงสุด 99 นาที
- แยกอิสระ 2 หัวเตา
- มีไฟสัญญาณเตือนไม่ให้สัมผัสหัวเตาเมื่อหัวเตายังมีความร้อนหลงเหลืออยู่
- อัตราการกินไฟสูงสุด 3,000 วัตต์
- จุดสิทธิบัตรการออกแบบเฉพาะ MEX

ปกติ 11,000.-
พิเศษ 7,990.-



More details and review on website



HVN264



- ฐานกระจกเซรามิกทนความร้อนสูง
- 4 หัวเตา
หน้าซ้าย : Ø 20 ซม. กำลังไฟ 1,800 วัตต์
หลังซ้าย : Ø 21.5 ซม. กำลังไฟ 2,000 วัตต์
หน้าขวา : Ø 18 ซม. กำลังไฟ 1,500 วัตต์
หลังขวา : Ø 16.5 ซม. กำลังไฟ 1,200 วัตต์
- ปรับระดับความร้อนได้ 9 ระดับ
- ตั้งเวลาการปรุงอาหารได้สูงสุด 99 นาที แยกอิสระ 4 หัวเตา
- ฟังก์ชัน A เร่งความร้อนได้อย่างรวดเร็ว
- ฟังก์ชัน U ใช้อุ่นหุภูมิอย่างต่อเนื่อง
- มีไฟสัญญาณเตือนไม่ให้สัมผัสหัวเตา เมื่อหัวเตายังมีความร้อนหลงเหลืออยู่
- ระบบล็อกเพื่อความปลอดภัยสำหรับเด็ก
- อัตราการกินไฟสูงสุด 6,500 วัตต์

ปกติ 17,500.-
พิเศษ 11,900.-



TRIPLE RING

MEX

เตาแก๊สใหญ่ เพลวไฟ 3 ชั้น รุ่น V7863TR

ขยายพื้นที่การปรุงอาหารได้เพิ่มขึ้น พร้อมการปรับ
เปลวไฟได้หลายระดับ รวมถึงปรับเปลวไฟให้ทั้ง 3 วง
ให้ความร้อนสม่ำเสมอทั่วทั้งภาชนะ

86
cm



TRIPLE RING
BRASS BURNER
หัวเตาทองเหลือง 3 ชั้น

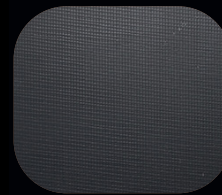

STRONG FIBER MESH
TEMPERED GLASS
กระจกที่มีความแข็งแรงพิเศษ



Glass Base Gas Hob

เตาแก๊สฐานกระจก ชนิดติดตั้งในเฟอร์นิเจอร์

V7863TR



- เตาแก๊สชนิดติดตั้งในเฟอร์นิเจอร์
- ฐานกระจก Strong Fiber Mesh Tempered glass กระจกที่มีความแข็งแรงพิเศษ เจริญระบอบ 4 ด้าน
- 2 หัวเตาทองเหลือง
ซ้าย : เพลวไฟ 3 ชั้น กำลังไฟ 6,400 วัตต์
ขวา : เพลวไฟ 3 ชั้น กำลังไฟ 6,400 วัตต์
- นวัตกรรม Triple Ring เพลวไฟ 3 ชั้น ปรับเปลวไฟได้ละเอียดให้เหมาะกับทุกเมนูพิเศษ! เพลวไฟพร้อมกันได้ถึง 3 วง กระจายได้ทั่วทั้งภาชนะ
- ตะแกรงรองภาชนะเหล็กเคลือบสีเหล็กหล่อ
- ตะแกรงรองภาชนะ สำหรับวางภาชนะขนาดเล็ก 2 ชั้น

- ควบคุมด้วยปุ่มลูกบิดสีดำดีไซน์สวยงามเอกลักษณ์เฉพาะ MEX
- ระบบจุดแก๊สอิเล็กทรอนิกส์อัตโนมัติ โดยใช้ถ่านไฟฉาย ขนาด D x 1.5 Volt
- มีระบบ Safety Valve ตัดแก๊สอัตโนมัติ
- แคมฟรี! กระจกบังย่าง MEX รุ่น MP10128



ปกติ 15,200.-
พิเศษ 11,590.-



HEAT REFLECTOR

งานสะท้อนความร้อน

ประสิทธิภาพการปรุงที่เหนือกว่า เพิ่ม
การให้ความร้อนตรงสู่ภาชนะได้มากกว่า
เดิม ปรุงอาหารได้รวดเร็วยิ่งขึ้น ประหยัด
พลังงานได้เพิ่มมากยิ่งขึ้น

Glass Base Gas Hob

เตาแก๊สฐานกระจก ชนิดติดตั้งในเฟอร์นิเจอร์

V7828MHR



ปกติ 13,500.-
พิเศษ 8,990.-



- เตาแก๊สชนิดติดตั้งในเฟอร์นิเจอร์ พร้อมงานสะท้อนความร้อน
- ฐานกระจก Strong Fiber Mesh Tempered glass กระจกที่มีความแข็งแรงพิเศษ เจริญประโยชน์ 4 ด้าน
- 2 หัวเตาทองเหลือง
ซ้าย : เปลวไฟ 2 ชั้น กำลังไฟ 4,500 วัตต์
ขวา : เปลวไฟ 2 ชั้น กำลังไฟ 4,500 วัตต์
- งานสะท้อนความร้อนทำจากเหล็กเคลือบสีช่วยเพิ่มประสิทธิภาพในการให้ความร้อนตรงสู่ภาชนะได้ดียิ่งขึ้น
- ตะแกรงรองภาชนะเหล็กเคลือบสีเหล็กหล่อ
- ตะแกรงรองภาชนะ สำหรับวางภาชนะขนาดเล็ก 2 ชั้น
- ควบคุมด้วยปุ่มลูกบิดสีดำดีไซน์สวยงาม เอกสิทธิ์เฉพาะ MEX
- ระบบจุดแก๊สอิเล็กทรอนิกส์อัตโนมัติ โดยใช้ถ่านไฟฉาย ขนาด D 2 x 1.5 Volt
- มีระบบ Safety Valve ตัดแก๊สอัตโนมัติ

V7812MHR



- เตาแก๊สชนิดติดตั้งในเฟอร์นิเจอร์ พร้อมงานสะท้อนความร้อน
- ฐานกระจก Strong Fiber Mesh Tempered glass กระจกที่มีความแข็งแรงพิเศษ เจริญประโยชน์ 4 ด้าน
- หัวเตาแก๊สเปลวไฟพิเศษ "Lotus Flame" เปลวไฟใหญ่ยาว โค้งเข้าตรงกลางคล้ายรูปดอกบัว
- 2 หัวเตา ทำจากทองเหลืองคุณภาพสูง
ซ้าย : เปลวไฟ 2 ชั้น กำลังไฟ 4,800 วัตต์
ขวา : เปลวไฟ 2 ชั้น กำลังไฟ 4,800 วัตต์
- งานสะท้อนความร้อนเหล็กเคลือบสีเหล็กหล่อ ช่วยเพิ่มประสิทธิภาพในการให้ความร้อนตรงสู่ภาชนะได้ดียิ่งขึ้น
- ตะแกรงรองภาชนะเหล็กเคลือบสีเหล็กหล่อ
- ระบบจุดแก๊สอิเล็กทรอนิกส์ โดยใช้ถ่านไฟฉายขนาด D 1.5V
- มีระบบ Safety Valve ตัดแก๊สอัตโนมัติ

ปกติ 12,500.-
พิเศษ 8,990.-



V2772MHR



- เตาแก๊สชนิดติดตั้งในเฟอร์นิเจอร์ พร้อมงานสะท้อนความร้อน
- ฐานกระจก Strong Fiber Mesh Tempered glass กระจกที่มีความแข็งแรงพิเศษ เจริญประโยชน์ 4 ด้าน
- หัวเตาแก๊ส "BONFIRE" เปลวไฟแรงพิเศษ พุ่งตรงสู่ภาชนะคล้ายกองไฟ
- 2 หัวเตา ทำจากทองเหลืองรมดำ
ซ้าย : เปลวไฟ 2 ชั้น กำลังไฟ 5,000 วัตต์
ขวา : เปลวไฟ 2 ชั้น กำลังไฟ 5,000 วัตต์
- งานสะท้อนความร้อนเหล็กเคลือบสีเหล็กหล่อ ช่วยเพิ่มประสิทธิภาพในการให้ความร้อนตรงสู่ภาชนะได้ดียิ่งขึ้น
- ตะแกรงรองภาชนะเหล็กเคลือบสีเหล็กหล่อ
- ระบบจุดแก๊สอิเล็กทรอนิกส์โดยใช้ถ่านไฟฉาย ขนาด D 1.5V
- มีระบบ Safety Valve ตัดแก๊สอัตโนมัติ

ปกติ 12,200.-
พิเศษ 8,590.-



Glass Base Gas Hob

เตาแก๊สฐานกระจก ชนิดติดตั้งในเฟอร์นิเจอร์

V7835C



- เตาแก๊สชนิดติดตั้งในเฟอร์นิเจอร์
- ฐานกระจก Strong Fiber Mesh Tempered glass กระจกที่มีความแข็งแรงพิเศษ เจียรระโนขอบ 4 ด้าน
- 3 หัวเตาทองเหลืองคุณภาพสูง ไฟแรงพิเศษ
ซ้าย : เปลวไฟ 2 ชั้น กำลังไฟ 5,000 วัตต์
ขวา : เปลวไฟ 2 ชั้น กำลังไฟ 5,000 วัตต์
กลาง : เปลวไฟ 2 ชั้น กำลังไฟ 1,350 วัตต์
- ระบบจุดแก๊สอิเล็กทรอนิกส์ โดยใช้ถ่านไฟฉายขนาด D 1.5V
- มีระบบ Safety Valve ตัดแก๊สอัตโนมัติ
- ตะแกรงรองภาชนะเหล็กหล่อ

ปกติ 15,000.-
พิเศษ 10,990.-

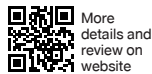

More details and review on website



V7825C



- เตาแก๊สชนิดติดตั้งในเฟอร์นิเจอร์
- ฐานกระจก Strong Fiber Mesh Tempered glass กระจกที่มีความแข็งแรงพิเศษ เจียรระโนขอบ 4 ด้าน
- 2 หัวเตาทองเหลืองคุณภาพสูง ไฟแรงพิเศษ
ซ้าย : เปลวไฟ 2 ชั้น กำลังไฟ 5,000 วัตต์
ขวา : เปลวไฟ 2 ชั้น กำลังไฟ 5,000 วัตต์
- ระบบจุดแก๊สอิเล็กทรอนิกส์ โดยใช้ถ่านไฟฉายขนาด D 1.5V
- มีระบบ Safety Valve ตัดแก๊สอัตโนมัติ
- ตะแกรงรองภาชนะเหล็กหล่อ

ปกติ 13,500.-
พิเศษ 9,990.-



V4731M



- เตาแก๊สชนิดติดตั้งในเฟอร์นิเจอร์
- ฐานกระจก Tempered glass คุณภาพสูง
- 2 หัวเตาทองเหลือง
ซ้าย : เปลวไฟ 2 ชั้น กำลังไฟ 4,800 วัตต์
ขวา : เปลวไฟ 2 ชั้น กำลังไฟ 4,800 วัตต์
- ตะแกรงรองภาชนะเหล็กเคลือบสี
- ตะแกรงรองภาชนะสำหรับวางภาชนะขนาดเล็ก 1 ชั้น
- ควบคุมด้วยปุ่มลูกบิดดีไซน์สวยงาม เอกลักษณ์เฉพาะ MEX
- ระบบจุดแก๊สอิเล็กทรอนิกส์ โดยใช้ถ่านไฟฉาย ขนาด D 1.5V
- มีระบบ Safety Valve ตัดแก๊สอัตโนมัติ
- มีหัวสำหรับยึดสายแก๊ส ทั้งซ้าย และขวา

ปกติ 8,000.-
พิเศษ 5,990.-



V712M



- เตาแก๊สชนิดติดตั้งในเฟอร์นิเจอร์
- ฐานกระจก Tempered glass คุณภาพสูง
- 2 หัวเตา สแตนเลส สตีล สมดำ
- ซ้าย : เปลวไฟ 2 ชั้น กำลังไฟ 4,500 วัตต์
- ขวา : เปลวไฟ 2 ชั้น กำลังไฟ 4,500 วัตต์
- นวัตกรรม "TOP SPIN POWER" เปลวไฟที่หมุนวนและพุ่งตรงสู่ภาชนะ ให้ความร้อนได้อย่างมีประสิทธิภาพ
- ตะแกรงรองภาชนะเหล็กเคลือบสี
- ตะแกรงรองภาชนะขนาดเล็ก ควบคุมด้วยปุ่มลูกบิดดีไซน์สวยงาม จับถนัดมือ
- ระบบจุดแก๊สอิเล็กทรอนิกส์ โดยใช้ถ่านไฟฉาย ขนาด D 1.5V
- มีระบบ Safety Valve ตัดแก๊สอัตโนมัติ

ปกติ 7,500.-
พิเศษ 5,590.-



Hob Accessories

อุปกรณ์เสริมสำหรับเตา

หัวปรับความดันแก๊สปีโตรเลียมเหลวชนิดความดันต่ำที่มีความดันขาออก 35 มิลลิบาร์ เหมาะสำหรับใช้ร่วมกับเตาแก๊สชนิดติดตั้งในเฟอร์นิเจอร์และเตาแก๊สที่ใช้ในบ้านทั่วไป ทำให้เตาแก๊สให้ความร้อนได้ดี มีอัตราการความสิ้นเปลืองแก๊สต่ำ

Tips : เตาแก๊สที่ใช้ในบ้าน ต้องใช้หัวปรับความดันแก๊สชนิดความดันต่ำ มีความดัน 35 mbar หรือ 0.5 psi เท่านั้น การใช้หัวปรับความดันผิดประเภทอาจก่อให้เกิดอันตรายได้



SPR37S GH

- หัวปรับความดันแก๊ส พร้อมเกจวัดความดัน และวาล์วนิรภัย
- สายแก๊ส PVC ความยาว 2 เมตร
 - เข็มวัดรัศมีสาย 2 ชั้น

ปกติ 1,300.-
พิเศษ 860.-



SPR37S FH

- หัวปรับความดันแก๊ส พร้อมวาล์วนิรภัย
- สายแก๊ส PVC ความยาว 2 เมตร
 - เข็มวัดรัศมีสาย 2 ชั้น

ปกติ 1,000.-
พิเศษ 650.-

SPR37S

- หัวปรับความดันแก๊สพร้อมวาล์วนิรภัย



ปกติ 700.-
พิเศษ 455.-



A093 SCRAPER

เครื่องมือทำความสะอาดฐานเตาเซรามิก เมื่อมีคราบอาหารติดที่ฐานเตาเซรามิก

ราคา 680.-



A117

ใบมีดสแตนเลส สตีล สำหรับเปลี่ยนเครื่องมือทำความสะอาดบรรจุกล่องละ 10 ใบ

ราคา 280.-

Stainless Steel Gas Hob

เตาแก๊สฐานสแตนเลส สตีล ชนิดติดตั้งในเฟอร์นิเจอร์

BOX6B

MADE IN ITALY



- ฐานโลหะเคลือบสีดำ
- 4 หัวเตา
หน้าซ้าย : เปลวไฟ 3 ชั้น กำลังไฟ 4,200 วัตต์
หน้าขวา : กำลังไฟ 1,000 วัตต์
หลังซ้าย : กำลังไฟ 1,750 วัตต์
หลังขวา : กำลังไฟ 3,000 วัตต์
- ระบบจุดแก๊สอิเล็กทรอนิกส์อัตโนมัติ
- ตะแกรงรองภาชนะเหล็กเคลือบอีนาเมล
- มีตะแกรงรองภาชนะกันกลม
- ผลิตจากประเทศอิตาลี



More details and review on website

ปกติ 17,500.-

พิเศษ 13,900.-

62
cm



BOX6

MADE IN ITALY



- ฐานสแตนเลส สตีล
- 4 หัวเตา
หน้าซ้าย : เปลวไฟ 3 ชั้น กำลังไฟ 4,200 วัตต์
หน้าขวา : กำลังไฟ 1,000 วัตต์
หลังซ้าย : กำลังไฟ 1,750 วัตต์
หลังขวา : กำลังไฟ 3,000 วัตต์
- ระบบจุดแก๊สอิเล็กทรอนิกส์อัตโนมัติ
- ตะแกรงรองภาชนะเหล็กเคลือบอีนาเมล
- มีตะแกรงรองภาชนะกันกลม
- ผลิตจากประเทศอิตาลี



More details and review on website

ปกติ 16,500.-

พิเศษ 12,500.-

62
cm



SB362X/4.2

MADE IN ITALY



- ฐานสแตนเลส สตีล
- 3 หัวเตาแก๊ส 1 หัวเตาเปลวไฟฟ้า
หน้าซ้าย (หัวเตาแก๊ส) : เปลวไฟ 3 ชั้น
กำลังไฟ 4,200 วัตต์
หน้าขวา (หัวเตาแก๊ส) : กำลังไฟ 1,000 วัตต์
หลังขวา (หัวเตาแก๊ส) : กำลังไฟ 1,750 วัตต์
หลังซ้าย (เปลวไฟฟ้า) : ชนิดร้อนเร็ว
ขนาด ๑ 14.5 ซม. กำลังไฟ 1,500 วัตต์
- ระบบจุดแก๊สอิเล็กทรอนิกส์อัตโนมัติ
- ตะแกรงรองภาชนะเหล็กเคลือบอีนาเมล
- มีตะแกรงรองภาชนะกันกลม
- ผลิตจากประเทศอิตาลี

ปกติ 16,200.-

พิเศษ 12,500.-

60
cm



MX7825C



- ฐานสแตนเลส สตีล
- 2 หัวเตา ทำจากทองเหลืองคุณภาพสูง
เปลวไฟแรงพิเศษ
ซ้าย : เปลวไฟ 2 ชั้น กำลังไฟ 5,000 วัตต์
ขวา : เปลวไฟ 2 ชั้น กำลังไฟ 5,000 วัตต์
- ระบบจุดแก๊สอิเล็กทรอนิกส์โดยใช้ถ่านไฟฉาย
ขนาด D 1.5V
- มีระบบ Safety Valve ตัดแก๊สอัตโนมัติ
- ตะแกรงรองภาชนะเหล็กหล่อ



More details and review on website

ปกติ 13,500.-

พิเศษ 9,990.-

76
cm



MX472M



- ฐานสแตนเลส สตีล คุณภาพสูง
- 2 หัวเตาทองเหลือง
ซ้าย : เปลวไฟ 2 ชั้น กำลังไฟ 4,800 วัตต์
ขวา : เปลวไฟ 2 ชั้น กำลังไฟ 4,800 วัตต์
- ตะแกรงรองภาชนะเหล็กเคลือบสี
- ตะแกรงรองภาชนะขนาดเล็กสำหรับวางภาชนะขนาดเล็ก
- ควบคุมด้วยปุ่มลูกบิดดีไซน์สวยงามเอกลักษณ์ MEX
- ระบบจุดแก๊สอิเล็กทรอนิกส์โดยใช้ถ่านไฟฉาย
ขนาด D 1.5 V
- มีระบบ Safety Valve ตัดแก๊สอัตโนมัติ
- มีห้องสำหรับยึดสายแก๊ส ทั้งซ้ายและขวา



More details and review on website

ปกติ 8,000.-

พิเศษ 5,990.-

72
cm



MX712M

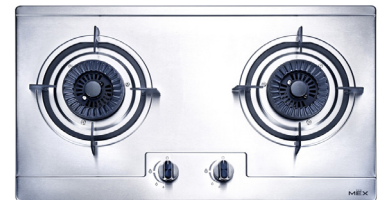

- นวัตกรรมหัวเตาใหม่ "TOP SPIN POWER"
เปลวไฟหมุนวนและพุ่งตรงสู่ภาชนะ ถ่ายเทความร้อน
ได้อย่างมีประสิทธิภาพ
- ฐานสแตนเลส สตีล
- 2 หัวเตา ทำจากสแตนเลส สตีล สมดำ
ซ้าย : เปลวไฟ 2 ชั้น กำลังไฟ 4,500 วัตต์
ขวา : เปลวไฟ 2 ชั้น กำลังไฟ 4,500 วัตต์
- ระบบจุดแก๊สอิเล็กทรอนิกส์โดยใช้ถ่านไฟฉาย
ขนาด D 1.5V
- มีระบบ Safety Valve ตัดแก๊สอัตโนมัติ
- ตะแกรงรองภาชนะเหล็กเคลือบสี Matt Black Enamel



More details and review on website

ปกติ 7,500.-

พิเศษ 5,590.-

71
cm





03

| Hood

Sophisticated in design,
very efficient in use

Cooker Hood

เครื่องดูดควัน METRIX

METRIX

PLANA BL

- เครื่องดูดควันแบบติดตั้งบนท็อปเฟอร์นิเจอร์ (Down Draft) ดีไซน์เหนือระดับด้วยเทคโนโลยีล่าสุด
- แผงดูดควันเลื่อนขึ้น-ลงได้
- มอเตอร์ดูดควัน 275 วัตต์
- กำลังดูดอากาศสุกสูงสุด 710 ลบ.ม./ชม. (IEC: EN61591)
- ควบคุมการทำงานแบบสัมผัสบนแผง Perimeter กระจกนิรภัยสีดำ
- ปรับระดับความแรงได้ 4 ระดับ ระดับแรงพิเศษ 10 นาที
- ทำงานเงียบเพียง 70 เดซิเบลเมื่อปรับระดับความแรงสูงสุด (IEC: EN60704-3)
- สามารถตั้งเวลาปิดเครื่องล่วงหน้าได้ 30 นาที
- มีระบบ Room Comfort Mode ระบายอากาศภายในห้องครัวอย่างช้าๆ ตั้งเวลาทำงานได้ถึง 24 ชม.
- มีระบบแจ้งเตือนเมื่อถึงเวลาทำความสะอาดฟิลเตอร์
- ไฟส่องสว่างแบบ LED
- ครอบติดตั้งกับตู้ครัวที่มีความลึกอย่างน้อย 80 ซม.
- อัตราการกินไฟสูงสุด 290 วัตต์
- ผลิตจากประเทศอิตาลี

ปกติ 96,000.-

พิเศษ 76,800.-



MADE IN ITALY

ISOLA RO



- เครื่องดูดควันทรงโฉบ ขนาด ๑ 37 ซม. ชนิดแขวนกลางห้อง สแตนเลส สตีล
- ควบคุมการทำงานด้วยปุ่มกดแบบอิเล็กทรอนิกส์
- มอเตอร์ดูดควันขนาดใหญ่ 250 วัตต์
- กำลังดูดอากาศรวมสูงสุด 1,050 ลบ.ม./ชม. สุกสูงสุด 812 ลบ.ม./ชม.
- ปรับระดับความแรงได้ 3 ระดับ และระดับแรงพิเศษ 1 ระดับ
- มีระบบ Perimeter Ventilation System เพื่อเพิ่มประสิทธิภาพในการควบคุมการดูดอากาศ
- ไฟส่องสว่างแบบ LED 2 ดวง
- ใช้ได้ 2 ระบบ หมุนเวียนภายใน และดูดอากาศออกภายนอกอาคาร
- อัตราการกินไฟสูงสุด 250 วัตต์
- ผลิตจากประเทศอิตาลี

MADE IN ITALY



ปกติ 56,000.-

พิเศษ 37,900.-

DOPPIO BL



- เครื่องดูดควันแบบทรงโฉบติดตั้งผนัง โครงสร้างสแตนเลส สตีล
- ควบคุมการทำงานแบบสัมผัสบนแผง Perimeter กระจกนิรภัยสีดำ
- มอเตอร์ดูดควัน 250 วัตต์
- กำลังดูดอากาศสุกสูงสุด 690 ลบ.ม./ชม. (IEC: EN61591)
- ปรับระดับความแรงได้ 4 ระดับ และระดับแรงพิเศษ Intensive 10 นาที
- ทำงานเงียบเพียง 70 เดซิเบล เมื่อปรับระดับความแรงสูงสุด (IEC: EN60704-3)
- สามารถตั้งเวลาปิดเครื่องล่วงหน้าได้ 30 นาที
- ไฟส่องสว่างแบบฮาโลเจน 2 ดวง
- อัตราการกินไฟสูงสุด 290 วัตต์
- ผลิตจากประเทศอิตาลี

MADE IN ITALY



ปกติ 44,500.-

พิเศษ 35,600.-

Symbol guideline:



ควบคุมการทำงานด้วยระบบสัมผัส



ระบบทำงานอัตโนมัติเพียงเลื่อนแผงกั้นด้านหน้าออกมา



ระบบแจ้งเตือนเมื่อถึงเวลาทำความสะอาดฟิลเตอร์



ระบบดูดอากาศออกภายนอก



ควบคุมการทำงานด้วยปุ่มกดอิเล็กทรอนิกส์



ระบบเลื่อนแผงเครื่องดูดควันขึ้น-ลงจากท็อปเฟอร์นิเจอร์



ระบบระบายอากาศในห้องสูงสุด 24 ชม.



ระบบหมุนเวียนอากาศ



ควบคุมการทำงานด้วยปุ่มกด



ตั้งเวลาปิดเครื่องล่วงหน้าอัตโนมัติ



Triphase Motor



ควบคุมการทำงานผ่านรีโมทคอนโทรล



การทำงานเงียบแม้เปิดความแรงสูงสุด





BAFFLE FILTER CHIMNEY HOOD

HONEY COMB BAFFLE FILTER 3 ชั้น

ฟิลเตอร์พิเศษแบบวางเอียง
พร้อมรางรับน้ำมัน

MEX ออกแบบ BAFFLE FILTER โดยเพิ่มตะแกรง
โปร่งชั้นที่ 3 อยู่ตรงกลาง จึงเพิ่มผิวสัมผัสให้ดักจับ
ไอน้ำมันได้อย่างมีประสิทธิภาพสูงสุด และยังปรับ
BAFFLE FILTER ให้เป็นมุมเอียง เพื่อให้ไขมันที่ไหล
ลงมายังรางรับน้ำมันด้านล่างได้สะดวก และรางรับ
น้ำมันยังสามารถถอดออกทำความสะอาดได้ง่าย



Baffle Filter Chimney Hood

เครื่องดูดควันชนิดติดผนัง แบบ Baffle Filter

K637BFX90



- เครื่องดูดควันดีไซน์โมเดิร์น ทรงกล่อง สแตนเลส สตีล
- ด้านหน้ากระจกนิรภัยสีดำ
- มอเตอร์โครมอลูมิเนียมอัลลอยด์ขนาดใหญ่ 380 วัตต์ ทนความร้อนสูง ไม่ขึ้นสนิม
- กำลังดูดอากาศรวมสูงสุด 1,188 ลบ.ม./ชม. | สุทธิสูงสุด 950 ลบ.ม./ชม.
- แผ่นกรองไอน้ำมัน Honey Comb Baffle Filter สแตนเลส สตีล 3 ชั้น
- รางรองรับน้ำมันสามารถถอดล้างทำความสะอาดได้ง่าย
- ปรับระดับความแรงได้ 4 ระดับ
- สามารถตั้งเวลาปิดเครื่องล่วงหน้าได้ 3 และ 7 นาที
- ไฟส่องสว่างแบบ LED 2 ดวง
- อัตราการกินไฟสูงสุด 386 วัตต์

ปกติ 22,000.-

พิเศษ 17,900.-



K638BFX90



Design
Excellence
Award 2021



- เครื่องดูดควันดีไซน์โมเดิร์น ทรงกล่องสแตนเลส สตีล
- ด้านหน้ากระจกนิรภัยสีดำขอบเงาเรียบ
- มอเตอร์โครมอลูมิเนียมอัลลอยด์ขนาดใหญ่ 380 วัตต์ ใบพัดเหล็กทนทาน
- กำลังดูดอากาศรวมสูงสุด 1,188 ลบ.ม./ชม. | สุทธิสูงสุด 950 ลบ.ม./ชม.
- แผ่นกรองไอน้ำมัน Honey Comb Baffle Filter สแตนเลส สตีล 3 ชั้น
- รางรองรับน้ำมันสามารถถอดล้างทำความสะอาดได้ง่าย
- ปรับระดับความแรงได้ 4 ระดับ
- สามารถตั้งเวลาปิดเครื่องล่วงหน้าได้ 3 และ 7 นาที
- ไฟส่องสว่างแบบ LED 2 ดวง
- อัตราการกินไฟสูงสุด 382 วัตต์

ปกติ 21,000.-

พิเศษ 15,900.-



K611BFX90



- เครื่องดูดควันทรงระฆังสแตนเลส สตีล
- มอเตอร์โครมอลูมิเนียมอัลลอยด์ขนาดใหญ่ 380 วัตต์ ทนความร้อนสูง ไม่ขึ้นสนิม
- กำลังดูดอากาศรวมสูงสุด 1,188 ลบ.ม./ชม. | สุทธิสูงสุด 950 ลบ.ม./ชม.
- แผ่นกรองไอน้ำมัน Honey Comb Baffle Filter สแตนเลส สตีล 3 ชั้น
- รางรองรับน้ำมันสามารถถอดล้างทำความสะอาดได้ง่าย
- ปรับระดับความแรงได้ 3 ระดับ
- ไฟส่องสว่างแบบ LED 2 ดวง
- มี Carbon Filter สำหรับระบบหมุนเวียน
- อัตราการกินไฟสูงสุด 382 วัตต์

ปกติ 17,500.-

พิเศษ 14,900.-



KV7118BFX90



- เครื่องดูดควันทรงระฆังสแตนเลส สตีล
- มอเตอร์โครมอลูมิเนียมอัลลอยด์ขนาดใหญ่ 380 วัตต์ ทนความร้อนสูง ไม่ขึ้นสนิม
- กำลังดูดอากาศรวมสูงสุด 1,188 ลบ.ม./ชม. | สุทธิสูงสุด 950 ลบ.ม./ชม.
- แผ่นกรองไอน้ำมัน Honey Comb Baffle Filter สแตนเลส สตีล 3 ชั้น
- รางรองรับน้ำมันสามารถถอดล้างทำความสะอาดได้ง่าย
- ปรับระดับความแรงได้ 3 ระดับ
- ไฟส่องสว่างแบบ LED 2 ดวง
- อัตราการกินไฟสูงสุด 382 วัตต์

ปกติ 17,500.-

พิเศษ 13,900.-



Baffle Filter Chimney Hood

เครื่องดูดควันชนิดติดผนัง แบบ Baffle Filter

K638BFB90



- เครื่องดูดควันดีไซน์โมเดิร์น ทรงกล่อง สีดำ
- ด้านหน้ากระจกนิรภัยสีฟ้าขอบเงาเรียบ
- มอเตอร์โคงอลูมิเนียมอัลลอยด์ขนาดใหญ่ 380 วัตต์ ใบพัดเหล็กทนทาน
- กำลังดูดอากาศรวมสูงสุด 1,188 ลบ.ม./ชม. | สุทธิสูงสุด 950 ลบ.ม./ชม.
- แผ่นกรองไอน้ำมัน Honey Comb Baffle Filter 3 ชั้น
- รางรองรับน้ำมันสามารถถอดล้างทำความสะอาดได้ง่าย
- ปรับระดับความแรงได้ 4 ระดับ
- สามารถตั้งเวลาปิดเครื่องล่วงหน้าได้ 3 และ 7 นาที
- ไฟส่องสว่างแบบ LED 2 ดวง
- อัตราการกินไฟสูงสุด 382 วัตต์

ปกติ 21,000.-

พิเศษ 15,900.-



Chimney Hood

เครื่องดูดควันชนิดติดผนัง

KV737B90



- เครื่องดูดควันทรงโฉบ ทรงกระจกโค้ง สีดำ
- มอเตอร์โคงอลูมิเนียมอัลลอยด์ขนาดใหญ่ 380 วัตต์
- กำลังดูดอากาศรวมสูงสุด 1,188 ลบ.ม./ชม. สุทธิสูงสุด 950 ลบ.ม./ชม.
- ฟิวเตอร์อลูมิเนียมขนาดใหญ่พิเศษ 5 ชั้น
- ปรับระดับความแรงได้ 3 ระดับ
- สามารถตั้งเวลาปิดเครื่องล่วงหน้าได้ 3 นาที และ 7 นาที
- ไฟส่องสว่างแบบ LED Bar
- อัตราการกินไฟสูงสุด 385 วัตต์

ปกติ 18,000.-

พิเศษ 11,900.-



K634B90



- เครื่องดูดควันดีไซน์โมเดิร์น ทรงกล่อง สีดำ
- มอเตอร์โคงอลูมิเนียมอัลลอยด์ขนาดใหญ่ 380 วัตต์
- กนความร้อนสูง โม่พื้นสนิม
- กำลังดูดอากาศรวมสูงสุด 1,188 ลบ.ม./ชม. สุทธิสูงสุด 950 ลบ.ม./ชม.
- ฟิวเตอร์อลูมิเนียม 5 ชั้น
- ปรับระดับความแรงได้ 4 ระดับ
- ตั้งเวลาปิดเครื่อง ล่วงหน้าได้ 3 และ 7 นาที
- ไฟส่องสว่างแบบ LED 2 ดวง
- อัตราการกินไฟสูงสุด 382 วัตต์

ปกติ 19,500.-

พิเศษ 14,900.-



K634B60



- เครื่องดูดควันดีไซน์โมเดิร์น ทรงกล่อง สีดำ
- มอเตอร์โคงอลูมิเนียมอัลลอยด์ 330 วัตต์
- กนความร้อนสูง โม่พื้นสนิม
- กำลังดูดอากาศรวมสูงสุด 1,050 ลบ.ม./ชม. สุทธิสูงสุด 850 ลบ.ม./ชม.
- ฟิวเตอร์อลูมิเนียม 5 ชั้น
- ปรับระดับความแรงได้ 4 ระดับ
- ตั้งเวลาปิดเครื่อง ล่วงหน้าได้ 3 และ 7 นาที
- ไฟส่องสว่างแบบ LED 2 ดวง
- อัตราการกินไฟสูงสุด 332 วัตต์

ปกติ 18,500.-

พิเศษ 13,900.-



K633B90



- เครื่องดูดควันดีไซน์โมเดิร์น ทรงกล่อง สีดำ
- มอเตอร์ดูดควัน 330 วัตต์
- กำลังดูดอากาศรวมสูงสุด 1,050 ลบ.ม./ชม. สุทธิสูงสุด 850 ลบ.ม./ชม.
- ฟิวเตอร์อลูมิเนียมขนาดใหญ่พิเศษ 5 ชั้น
- ปรับระดับความแรงได้ 3 ระดับ
- ตั้งเวลาปิดเครื่อง ล่วงหน้าได้ 3 และ 7 นาที
- ไฟส่องสว่างแบบ LED 2 ดวง
- อัตราการกินไฟสูงสุด 332 วัตต์

ปกติ 15,000.-

พิเศษ 10,900.-



FLAWLESS BLACK

Tweet Design

เครื่องดูดควันที่มีสไตล์ มาพร้อมความสวยงามของกระจกดำเต็มบานพร้อมมอเตอร์ประสิทธิภาพสูง จากผู้ผลิตชั้นนำในยุโรป

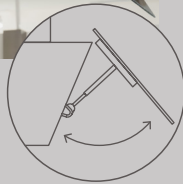

สามารถเปิดทางออกเพื่อเพิ่มประสิทธิภาพการดูดควัน และกรองไอน้ำมันได้ดียิ่งขึ้น หรือการถอดทำความสะอาดฟิลเตอร์ได้ ใช้อัฟพรองรับแรงดันการเปิด-ปิด

- เครื่องดูดควัน สีดำ เรียบหรูมีสไตล์
- หน้ากระจกนิรภัยสีดำ โครงสร้างปล่องควัน สแตนเลส สตีล
- มอเตอร์ดูดควัน 250 วัตต์
- กำลังดูดอากาศรวมสูงสุด 1,015 ลบ.ม./ชม. สุทธิสูงสุด 812 ลบ.ม./ชม.
- ฟิลเตอร์อลูมิเนียม
- ปรับระดับความแรงได้ 3 ระดับ และระดับแรงพิชชี่ 10 นาที
- ไฟส่องสว่างแบบ LED 2 ดวง
- อัตราการกินไฟสูงสุด 252 วัตต์
- ผลิตจากยุโรป

TWEET 90B



More details and review on website

ปกติ 24,600.-
พิเศษ 17,900.-



TWEET 60B



More details and review on website

ปกติ 21,800.-
พิเศษ 15,900.-



Chimney Hood

เครื่องดูดควันชนิดติดผนัง

KC928X90

- เครื่องดูดควันทรงกล่อง หน้ากระจกสีดำ สแตนเลส สตีล
- มอเตอร์ 200 วัตต์
- กำลังดูดอากาศรวมสูงสุด 1,020 ลบ.ม./ชม.
- แผ่นกรองไอน้ำมัน Baffle Filter สแตนเลส สตีล
- พร้อมด้วยรับน้ำมันที่สามารถถอดล้างทำความสะอาดได้ง่าย
- ปรับระดับความแรงได้ 3 ระดับ



- สามารถตั้งเวลาปิดเครื่องล่วงหน้าได้ 3 และ 7 นาที
- ไฟส่องสว่างแบบ LED 2 ดวง
- อัตราการกินไฟสูงสุด 202 วัตต์

ปกติ 25,000.-
พิเศษ 17,900.-



KC927X90

- เครื่องดูดควันทรงกล่อง สแตนเลส สตีล
- มอเตอร์ 230 วัตต์
- กำลังดูดอากาศรวมสูงสุด 900 ลบ.ม./ชม.
- แผ่นกรองไอน้ำมัน Baffle Filter สแตนเลส สตีล
- พร้อมด้วยรับน้ำมันที่สามารถถอดล้างทำความสะอาดได้ง่าย
- ปรับระดับความแรงได้ 3 ระดับ



- สามารถตั้งเวลาปิดเครื่องล่วงหน้าได้ 3 และ 7 นาที
- ไฟส่องสว่างแบบ LED 2 ดวง
- อัตราการกินไฟสูงสุด 232 วัตต์

ปกติ 20,000.-
พิเศษ 15,900.-



Chimney Hood

เครื่องดูดควันชนิดติดผนัง

K634XS90



- เครื่องดูดควันดีไซน์โมเดิร์น ทรงกล่องสแตนเลส สตีล
- มอเตอร์โครมอลูมิเนียมอัลลอยด์ ขนาดใหญ่ 380 วัตต์ ทนความร้อนสูง ไม่ขึ้นสนิม
- กำลังดูดอากาศรวมสูงสุด 1,188 ลบ.ม./ชม. สุทธิสูงสุด 950 ลบ.ม./ชม.
- ฟिलเตอร์อลูมิเนียม 5 ชั้น
- ปรับระดับความแรงได้ 4 ระดับ
- ตั้งเวลาปิดเครื่องล่วงหน้าได้ 3 และ 7 นาที
- ไฟส่องสว่างแบบ LED 2 ดวง
- อัตราการกินไฟสูงสุด 382 วัตต์

ปกติ 19,500.-
พิเศษ 14,900.-



K634XS60



- เครื่องดูดควันดีไซน์โมเดิร์น ทรงกล่อง สแตนเลส สตีล
- มอเตอร์โครมอลูมิเนียมอัลลอยด์ ขนาด 330 วัตต์ ทนความร้อนสูง ไม่ขึ้นสนิม
- กำลังดูดอากาศรวมสูงสุด 1,050 ลบ.ม./ชม. สุทธิสูงสุด 850 ลบ.ม./ชม.
- ฟिलเตอร์อลูมิเนียม 5 ชั้น
- ปรับระดับความแรงได้ 4 ระดับ
- ตั้งเวลาปิดเครื่องล่วงหน้าได้ 3 และ 7 นาที
- ไฟส่องสว่างแบบ LED 2 ดวง
- อัตราการกินไฟสูงสุด 332 วัตต์

ปกติ 18,500.-
พิเศษ 13,900.-



KF1610X90AL



- เครื่องดูดควันทรงโฉบเฉี่ยว สแตนเลส สตีล
- มอเตอร์โครมอลูมิเนียมอัลลอยด์ ขนาด 340 วัตต์
- กำลังดูดอากาศรวมสูงสุด 1,200 ลบ.ม./ชม. สุทธิสูงสุด 1,000 ลบ.ม./ชม.
- ฟिलเตอร์อลูมิเนียม
- ปรับระดับความแรงได้ 3 ระดับ
- ไฟส่องสว่างฮาโลเจน 2 ดวง
- อัตราการกินไฟสูงสุด 380 วัตต์
- ผลิตจากยุโรป

ปกติ 17,000.-
พิเศษ 13,900.-



K631X90



- เครื่องดูดควันทรงโฉบเฉี่ยว สแตนเลส สตีล
- มอเตอร์โครมอลูมิเนียมอัลลอยด์ขนาดใหญ่ 380 วัตต์ ทนความร้อนสูง ไม่ขึ้นสนิม
- กำลังดูดอากาศรวมสูงสุด 1,188 ลบ.ม./ชม. สุทธิสูงสุด 950 ลบ.ม./ชม.
- ฟिलเตอร์อลูมิเนียม 5 ชั้น
- ปรับระดับความแรงได้ 3 ระดับ
- ไฟส่องสว่างแบบ LED 2 ดวง
- อัตราการกินไฟสูงสุด 382 วัตต์

ปกติ 16,500.-
พิเศษ 9,990.-



KV737X90-1



- เครื่องดูดควันทรงโฉบเฉี่ยว ทรงกระจกโค้ง
- มอเตอร์โครมอลูมิเนียมอัลลอยด์ ขนาดใหญ่ 380 วัตต์ ทนความร้อนสูง ไม่ขึ้นสนิม
- กำลังดูดอากาศรวมสูงสุด 1,188 ลบ.ม./ชม. สุทธิสูงสุด 950 ลบ.ม./ชม.
- ฟिलเตอร์อลูมิเนียมขนาดใหญ่พิเศษ 5 ชั้น
- ปรับระดับความแรงได้ 3 ระดับ
- สามารถตั้งเวลาปิดเครื่องล่วงหน้าได้ 3 นาที และ 7 นาที
- ไฟส่องสว่างแบบ LED Bar
- อัตราการกินไฟสูงสุด 385 วัตต์

ปกติ 17,500.-
พิเศษ 9,990.-





CEILING HOOD

ROOM FRESHENER
เติมเต็มความสมบูรณ์
ให้กับห้องครัวด้วย Ceiling hood

ระบายอากาศออกนอกห้องครัว ให้มีความสะอาด
สดชื่น ด้วยการติดตั้งซ่อนบนฝ้า ช่วยให้ม
ีความสวยงามมากขึ้น และเป็นการตกแต่งห้องครัว
ที่สวยงาม แบบ minimalist



KBM60W120

- เครื่องดูดควันแบบติดฝ้าเพดาน พร้อมมอเตอร์ในตัว
- ขอบและหน้ากระฉากนิรภัยสีขาว สวยงามมีสไตล์
- มอเตอร์ดูดควัน 400 วัตต์
- กำลังดูดอากาศรวมสูงสุด 1,200 ลบ.ม./ชม.
- กำลังดูดสุกสูงสุด 1,000 ลบ.ม./ชม.
- มี Remote Control ควบคุมการทำงาน
- ไฟส่องสว่างแบบ LED Bar 2 ดวง (2 x 7 วัตต์)

*สอบถามรายละเอียดเงื่อนไขการติดตั้งก่อนการสั่งซื้อ

ปกติ 82,000.-
พิเศษ 54,900.-



Island Hood

เครื่องดูดควันระโงมกลางห้อง

IS901X90



- เครื่องดูดควันระโงมกลางห้องสแตนเลส สตีล และกระจกทรง
- มอเตอร์โครนอลูมิเนียมอัลลอยด์ ขนาดใหญ่ 380 วัตต์
- กำลังดูดอากาศรวมสูงสุด 1,188 ลบ.ม./ชม. สุทธิสูงสุด 950 ลบ.ม./ชม.
- ควบคุมการทำงานด้วย Remote Control
- ไฟส่องสว่างแบบ LED 4 ดวง
- อัตราการกินไฟสูงสุด 392 วัตต์
- ควบติดตั้งกับฝ้าเพดานสูงไม่เกิน 247 ซม.

ปกติ 48,000.-

พิเศษ 37,900.-



IS7010X90



- เครื่องดูดควันระโงมกลางห้องทรงกล่องสแตนเลส สตีล
- มอเตอร์ดูดควันขนาดใหญ่ 340 วัตต์
- กำลังดูดอากาศรวมสูงสุด 1,200 ลบ.ม./ชม. สุทธิสูงสุด 1,000 ลบ.ม./ชม.
- ควบคุมการทำงานแบบ Soft Touch Electronic Control
- ปรับระดับความแรงได้ 3 ระดับ และระดับแรงพิเศษ Intensive 10 นาที
- ไฟส่องสว่างแบบ LED 4 ดวง
- อัตราการกินไฟสูงสุด 344 วัตต์
- ควบติดตั้งกับฝ้าเพดานสูงไม่เกิน 286 ซม.
- ผลิตจากประเทศอิตาลี

ปกติ 47,900.-

พิเศษ 34,900.-

MADE IN ITALY



IS738XS90



- เครื่องดูดควันระโงมกลางห้องสแตนเลส สตีล และกระจกโค้งสวย
- มอเตอร์โครนอลูมิเนียมอัลลอยด์ ขนาดใหญ่ 380 วัตต์
- กำลังดูดอากาศรวมสูงสุด 1,188 ลบ.ม./ชม. สุทธิสูงสุด 950 ลบ.ม./ชม.
- ปรับระดับความแรงได้ 3 ระดับ
- สามารถตั้งเวลาปิดเครื่องล่วงหน้าได้ 3 6 9 12 และ 15 นาที
- ไฟส่องสว่างแบบ LED 4 ดวง
- อัตราการกินไฟสูงสุด 386 วัตต์
- ควบติดตั้งกับฝ้าเพดานสูงไม่เกิน 276 ซม.

ปกติ 36,500.-

พิเศษ 28,900.-



Standard Hood

เครื่องดูดควันมาตรฐาน

2740X60 (60 cm.) | 2740X90 (90 cm.)

- เครื่องดูดควันมาตรฐานสแตนเลส สตีล
- มอเตอร์ดูดควัน 125 วัตต์ 2 ตัว
- กำลังดูดอากาศรวมสูงสุด 520 ลบ.ม./ชม. สุทธิสูงสุด 460 ลบ.ม./ชม.
- ฟิลเตอร์อลูมิเนียมกรองไอน้ำมัน > รุ่น 2740X60 - 2 ชั้น > รุ่น 2740X90 - 3 ชั้น
- ปรับระดับความแรงมอเตอร์ได้ 3 ระดับ
- ไฟส่องสว่างแบบ LED 2 ดวง (2 x 4 วัตต์)
- สามารถใช้ระบบหมุนเวียนภายในได้
- อัตราการกินไฟสูงสุด 258 วัตต์
- ผลิตจากยุโรป



2740X60

ปกติ 9,600.-

พิเศษ 6,990.-



2740X90

ปกติ 11,000.-

พิเศษ 7,990.-



2950X60 (60 cm.) | 2950X90 (90 cm.)

- เครื่องดูดควันมาตรฐานสแตนเลส สตีล
- มอเตอร์ดูดควัน 85 วัตต์ 2 ตัว
- กำลังดูดอากาศรวมสูงสุด 450 ลบ.ม./ชม. สุทธิสูงสุด 380 ลบ.ม./ชม.
- ฟิลเตอร์อลูมิเนียมกรองไอน้ำมัน 5 ชั้น
- ควบคุมการทำงานด้วยปุ่มกดใช้งานง่าย
- ปรับระดับความแรงมอเตอร์ได้ 3 ระดับ
- ไฟส่องสว่างแบบ LED 2 ดวง (2 x 2 วัตต์)
- สามารถใช้ระบบหมุนเวียนภายในได้
- อัตราการกินไฟสูงสุด 174 วัตต์



2950X60

ปกติ 6,200.-

พิเศษ 4,990.-



2950X90

ปกติ 7,200.-

พิเศษ 5,990.-



BUILT-IN HOOD

ดีไซน์ลงตัว สวยงาม
ติดตั้งในตู้เฟอร์นิเจอร์



เผยครัวสวย ด้วย Built-in hood เครื่องดูดควันชนิดติดตั้งในตู้เฟอร์นิเจอร์ ที่ให้ดีไซน์ได้ลงตัวของสไตล์ของครัวบิวอินภายในตู้อย่างสวยงาม มาพร้อมมอเตอร์ทรงพลังให้ “ดูดควัน และกำจัดกลิ่น” ได้อย่างหมดห่วง และฟิลเตอร์ถอดล้างทำความสะอาดได้ง่าย

SP745



- เครื่องดูดควันชนิดติดตั้งในตู้เฟอร์นิเจอร์ โครงสร้างสแตนเลส สตีล
- มอเตอร์อลูมิเนียม 320 วัตต์
- กำลังดูดอากาศรวมสูงสุด 1,050 ลบ.ม./ชม. สุทธิสูงสุด 900 ลบ.ม./ชม.
- ฟิลเตอร์อลูมิเนียมขนาดใหญ่ 5 ชั้น
- ปรับระดับความแรงได้ 3 ระดับ
- ไฟส่องสว่างแบบ LED 2 ดวง
- อัตราการกินไฟสูงสุด 322 วัตต์

ปกติ 12,000.-
พิเศษ 8,990.-



SP545



- เครื่องดูดควันชนิดติดตั้งในตู้เฟอร์นิเจอร์ โครงสร้างสแตนเลส สตีล
- มอเตอร์อลูมิเนียม 320 วัตต์
- กำลังดูดอากาศรวมสูงสุด 1,050 ลบ.ม./ชม. สุทธิสูงสุด 900 ลบ.ม./ชม.
- ฟิลเตอร์อลูมิเนียมขนาดใหญ่ 5 ชั้น
- ปรับระดับความแรงได้ 3 ระดับ
- ไฟส่องสว่างแบบ LED 2 ดวง
- อัตราการกินไฟสูงสุด 322 วัตต์

ปกติ 11,000.-
พิเศษ 7,990.-



SP541



- เครื่องดูดควันชนิดติดตั้งในตู้เฟอร์นิเจอร์ โครงสร้างสแตนเลส สตีล
- มอเตอร์ 155 วัตต์
- กำลังดูดอากาศรวมสูงสุด 550 ลบ.ม./ชม. สุทธิสูงสุด 480 ลบ.ม./ชม.
- ฟิลเตอร์อลูมิเนียมขนาดใหญ่ 5 ชั้น
- ปรับระดับความแรงได้ 3 ระดับ
- ไฟส่องสว่างแบบ LED 2 ดวง
- อัตราการกินไฟสูงสุด 157 วัตต์

ปกติ 9,500.-
พิเศษ 5,990.-



Slim Line Hood

เครื่องดูดควันสลิมไลน์ ชนิดติดตั้งในเฟอร์นิเจอร์

SL608GM/X60



- เครื่องดูดควันสลิมไลน์อัตโนมัติแบบต่อท่อออกด้านนอก
- สันด้านหน้าสเตนเลส สตีล
- มอเตอร์ 250 วัตต์
- กำลังดูดอากาศรวมสูงสุด 1,000 ลบ.ม./ชม. สูงสุด 800 ลบ.ม./ชม.
- ฟिलเตอร์อลูมิเนียมกรองไอน้ำมัน
- ทำงานอัตโนมัติเมื่อเลื่อนแผงกันควันออกมา
- ปรับระดับความแรงได้ 3 ระดับ
- ไฟส่องสว่างฮาโลเจน 2 ดวง
- อัตราการกินไฟสูงสุด 290 วัตต์
- ผลิตจากยุโรป



ปกติ 25,000.-
พิเศษ 14,900.-



SL360W/X60



- เครื่องดูดควันสลิมไลน์อัตโนมัติ แบบต่อท่อออกด้านนอก
- สันด้านหน้าสเตนเลส สตีล
- มอเตอร์ 115 วัตต์
- กำลังดูดอากาศรวมสูงสุด 480 ลบ.ม./ชม. สูงสุด 420 ลบ.ม./ชม.
- ฟिलเตอร์อลูมิเนียมกรองไอน้ำมัน
- ทำงานอัตโนมัติเมื่อเลื่อนแผงกันควันออกมา
- ปรับระดับความแรงได้ 3 ระดับ
- ไฟส่องสว่าง 2 ดวง
- อัตราการกินไฟสูงสุด 195 วัตต์
- ผลิตจากยุโรป



ปกติ 9,100.-
พิเศษ 6,590.-



SL206



- เครื่องดูดควันสลิมไลน์แบบหมุนเวียนภายใน
- สันด้านหน้าสเตนเลส สตีล
- มอเตอร์ 85 วัตต์ 2 ตัว
- กำลังดูดอากาศรวมสูงสุด 450 ลบ.ม./ชม. สูงสุด 380 ลบ.ม./ชม.
- ฟिलเตอร์กรองไอน้ำมัน 2 แผ่น และ ฟิล์บคาร์บอนสำหรับกรองกลิ่น
- ปรับระดับความแรงได้ 2 ระดับ
- ไฟส่องสว่าง 2 ดวง
- อัตราการกินไฟสูงสุด 250 วัตต์

ปกติ 9,000.-
พิเศษ 5,990.-



Hood Accessories

อุปกรณ์สำหรับเครื่องดูดควัน

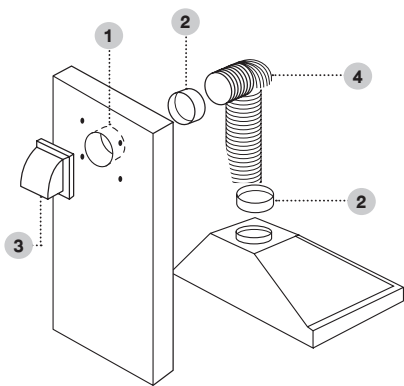

1 WALL TUBE



ท่อฝังผนังสำหรับต่อกับ CONNECTOR

- MWT150 (150 มม. 6 นิ้ว) **พิเศษ 100.-**
- MWT125 (125 มม. 5 นิ้ว) **พิเศษ 100.-**

2 CONNECTOR



ข้อต่อท่อระบายอากาศ ใช้เชื่อมต่อกับฟลิทซ์, WALL TUBE และ AIR OUTLET

- MCN150 (150 มม. 6 นิ้ว) **พิเศษ 90.-**
- MCN125 (125 มม. 5 นิ้ว) **พิเศษ 90.-**

3 AIR OUTLET

ฝาครอบช่องระบายอากาศคุณภาพสูง สเตนเลส สตีล AISI 304



- FCR150X (150 มม. 6 นิ้ว) **พิเศษ 890.-**
- FCR125X (125 มม. 5 นิ้ว) **พิเศษ 790.-**
- FCR100X (100 มม. 4 นิ้ว) **พิเศษ 650.-**



- MAR150WH (150 มม. 6 นิ้ว) **พิเศษ 335.-**
- MAR125WH (125 มม. 5 นิ้ว) **พิเศษ 335.-**



- MAG150WH (150 มม. 6 นิ้ว) **พิเศษ 295.-**
- MAG125WH (125 มม. 5 นิ้ว) **พิเศษ 295.-**
- MAG100WH (100 มม. 4 นิ้ว) **พิเศษ 225.-**



4 FLEXIBLE DUCT ท่อนำอากาศสำหรับเครื่องดูดควัน

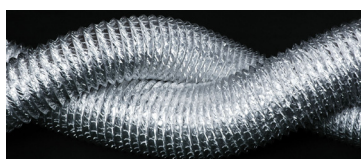

ขนาด 4 นิ้ว

- ยาว 1 ม. รหัส SM-B037 **ราคา 230.-**
- ยาว 2 ม. รหัส SM-B151 **ราคา 400.-**
- ยาว 3 ม. รหัส SM-B152 **ราคา 500.-**
- ยาว 10 ม. รหัส SM-B153 **ราคา 1,420.-**

ขนาด 5 นิ้ว

- ยาว 1 ม. รหัส SM-B100 **ราคา 255.-**
- ยาว 2 ม. รหัส SM-B154 **ราคา 480.-**
- ยาว 3 ม. รหัส SM-B155 **ราคา 680.-**
- ยาว 10 ม. รหัส SM-B156 **ราคา 1,580.-**

ขนาด 6 นิ้ว

- ยาว 1 ม. รหัส SM-B055 **ราคา 300.-**
- ยาว 2 ม. รหัส SM-B157 **ราคา 520.-**
- ยาว 3 ม. รหัส SM-B158 **ราคา 800.-**
- ยาว 10 ม. รหัส SM-B159 **ราคา 1,860.-**



04

| Dishwasher and Dish Dryer

A new definition of hygiene

HALLMARK OF CLEANLINESS

เหนือระดับแห่งความสะอาดด้วยเทคโนโลยีล้างจานใหม่ล่าสุด
ให้ทุกการล้างจานง่าย และสมบูรณ์แบบที่สุด

LATEST IN DISH-CLEANING TECHNOLOGIES



เทคโนโลยี PUREBEAM ช่วยลดการสะสม
และยับยั้งการเจริญเติบโตของเชื้อแบคทีเรีย
และลดกลิ่นไม่พึงประสงค์

เครื่องล้างจาน MEX ได้รับการออกแบบด้วยเทคโนโลยีผสมผสาน PureBeam (UV + Ion Tech) แสง UV ที่ถูกปล่อยออกมา จะช่วยลดการสะสมและยับยั้งการเจริญเติบโตของเชื้อแบคทีเรียภายในตัวเครื่องและขณะเดียวกันประจุลบจะถูกปล่อยออกมาทำให้อนุภาคกลายเป็นกลาง จึงสามารถลดกลิ่นไม่พึงประสงค์ที่เกิดจากจาน ชามสกปรกภายในหลังการล้างนั้นได้ดีอีกด้วย



เทคโนโลยี ION TECH ช่วยลดกลิ่นไม่พึงประสงค์

กลิ่นไม่พึงประสงค์ในเครื่องล้างจานสามารถเกิดขึ้นได้ภายหลังการล้าง กลิ่นเหล่านี้มักเกิดจากการสะสมของเศษอาหารที่เหลือค้างอยู่ในเครื่อง และบางครั้งอาจมาจากการดูแลเรื่องความสะอาดที่ไม่เหมาะสม ด้วยเทคโนโลยี Ion Tech ของเครื่องล้างจาน MEX จะทำการปล่อยประจุลบออกมาจับกับอนุภาคของกลิ่น ทำให้อนุภาคกลายเป็นกลาง จึงช่วยลดปัญหากลิ่นไม่พึงประสงค์ภายในเครื่องล้างจานนั้นได้

FLEXIBLE BASKETS AND RACKS for more space to enjoy

HIGH
CAPACITY

รองรับภาชนะได้มาก ภายในตัวเครื่องใหญ่
สามารถใส่ภาชนะขนาดใหญ่ เช่น หม้อ หรือกระทะได้



ตระแกรงบนสุดสำหรับใส่ช้อนส้อม และเครื่องครัวขนาดเล็ก เช่น กัฟพี ที่ตีไข่ สามารถดึงออกได้ เพื่อความยืดหยุ่นยิ่งขึ้น ในการใส่ภาชนะเข้าเครื่องล้างจาน และช่วยให้มีพื้นที่ในตระแกรบนมากขึ้น



ตระแกรงแบบพับได้ ให้การวางแก้ว และภาชนะได้หลากหลายพร้อมชั้นวางแก้ว ขนาดใหญ่แบบปรับได้



ตระแกรงขนาดใหญ่แบบพับได้ สามารถวางจานชาม และภาชนะขนาดใหญ่



ตระแกรงสำหรับใส่ช้อนส้อม แบบยกหัวออกจากเครื่องได้

Adjustable



HIGH QUALITY
PRODUCT
MADE IN
EUROPE



A++
ENERGY

A
CLEANING

A
DRYING

POWERFUL WASHING PROGRAMS



Dual Pro Wash

เทคโนโลยีขั้นยอดที่ช่วยให้การล้างจานง่าย และสะดวกยิ่งขึ้นโดยสามารถแยกแรงดันน้ำได้ 2 พลังล้าง ถนอมแก้วที่แสนบอบบางของคุณบนตะแกรง และล้างหนักบนตะแกรงได้อย่างสะอาดหมดจด



Jet Wash

โปรแกรมล้างด่วนใน 14 นาทีกับการล้างภาชนะที่คราบสกปรกเล็กน้อย เช่น ชา กาแฟ หม้อและอื่นๆ โดยคงประสิทธิภาพความสะอาดได้ตามมาตรฐานสามารถล้างได้มากถึง 4 ชุดอาหารมาตรฐาน



Smart Wash

เทคโนโลยี สามารถวอช มีเซ็นเซอร์ช่วยตรวจจับความขุ่นของน้ำที่บ่งบอกถึงความสกปรกของจาน ชาม ในเครื่องล้างจาน เครื่องจะปรับอุณหภูมิ ระยะเวลา และปริมาณน้ำให้เหมาะสมโดยอัตโนมัติ



Quick Clean

โปรแกรม Quick Clean ล้างเร็วแห้งไวใน 50 นาที เหมาะกับการล้างภาชนะที่สกปรกในระดับปกติคงประสิทธิภาพการทำความสะอาดได้อย่างดีเยี่ยมระดับคลาส A ช่วยให้คุณประหยัดเวลา ไม่ต้องรอนาน



Steam Wash

เทคโนโลยีการล้างด้วยพลังไอน้ำ ช่วยให้คราบสิ่งสกปรกที่เกาะติดแน่นบนจานชามนุ่ม ล้างออกง่ายขึ้น ใจกับความสะอาดที่ถูกสุขอนามัยมากยิ่งขึ้น

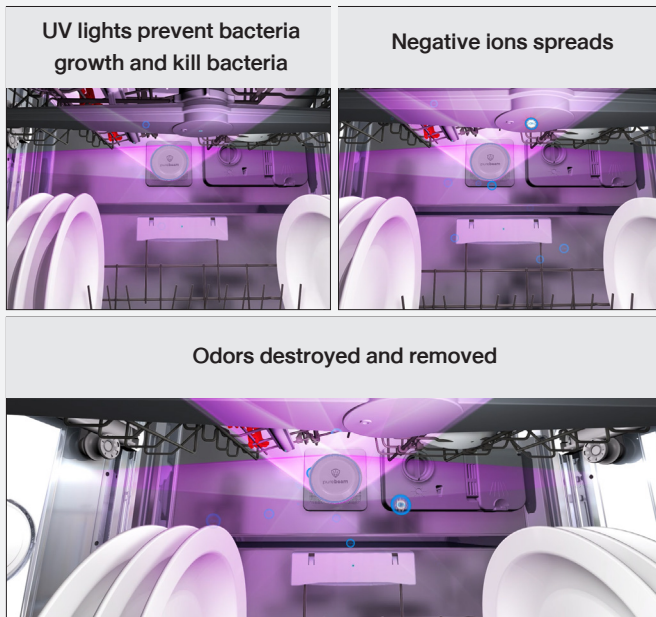

UV lights prevent bacteria growth and kill bacteria

Negative ions spreads

Odors destroyed and removed

BOOST PERFORMANCE WITH EXTRA FUNCTIONS

Extra Hygienic Wash

ช่วยให้มั่นใจกับความสะอาดอย่างถูกสุขอนามัย ด้วยการล้างอุณหภูมิที่สูงขึ้นในตอนสุดท้ายของวงจรล้างเพื่อจัดเชื้อโรคที่หลงเหลืออยู่

Extra Rinse

ช่วยให้ถูกสุขอนามัยมากขึ้น ด้วยการเพิ่มระยะเวลาในการล้าง 4%-16% ตามแต่ละโปรแกรมในการล้าง

Extra Dry

ช่วยให้การอบแห้งมีประสิทธิภาพที่ดีขึ้น ด้วยการเพิ่มอุณหภูมิของน้ำในขั้นตอนสุดท้ายของวงจรล้าง และระยะเวลาการเป่าแห้งสูงสุด 10 นาที

Extra Silent

ช่วยลดระดับเสียงขณะล้าง เครื่องทำงานเงียบขึ้น

Extra Fast

ช่วยย่นระยะเวลาในการล้างลง โดยการเพิ่มอุณหภูมิและความดัน มั่นใจประสิทธิภาพในความสะดวกแบบใช้เวลาไม่นาน

MORE OPTIONS MORE CONVENIENT



Half Load

ฟังก์ชันพิเศษล้างแบบครึ่งถึง เมื่อใส่ภาชนะไม่เต็มความจุเครื่องล้างจาน โดยสามารถเลือกล้างตะแกรงหรือตะแกรงบนหรือทั้งสองอย่าง การทำงานของฟังก์ชันนี้ช่วยให้การล้างจานในแต่ละครั้งมีความสะอาดและคุณภาพการล้างสูงแม้จะลดปริมาณน้ำลงและใช้ไฟอย่างคุ้มค่า ทำให้คุณประหยัดน้ำและพลังงาน ประหยัดค่าน้ำและค่าไฟยิ่งขึ้นไปอีก



Tablet Function

ฟังก์ชันนี้ช่วยในการล้างจานด้วย tablet เกิดประสิทธิภาพสูงสุด โดยระบบจะประมวลผลการใช้อุณหภูมิที่เหมาะสมที่สุดคอยๆ ละลายและผสม tablet อย่างสมบูรณ์ จึงหมดปัญหา tablet ละลายไม่สมบูรณ์ระหว่างการล้าง



Delay Timer

สะดวกสบายด้วยโปรแกรมการตั้งเวลาการทำงานล่วงหน้าได้ 1-24 ชั่วโมง ไม่ว่าจะเวลาไหนก็หมดกังวลเรื่องการล้างจาน ให้คุณเลือกโปรแกรมในการล้างและเวลาที่ต้องการตามความสะดวก เครื่องจะเริ่มทำงานตามเวลาที่ตั้งไว้และจะแสดงผลเวลาที่เหลือโดยอัตโนมัติ



Child Lock

ระบบล็อกเพื่อความปลอดภัยจากการกดปุ่มไม่ตั้งใจ



FULLY INTEGRATED BUILT IN DISHWASHER

สวย เรียบเนียน ไปกับเฟอร์นิเจอร์



NEW ARRIVAL!

LVB6533

สัมผัสกับความหรูหราเพิ่มขึ้นอีกระดับ ด้วยเครื่องล้างจานชนิดติดตั้งในเฟอร์นิเจอร์แบบหน้าบานสไลด์ ที่สามารถเนรมิตให้กับทุกดีไซน์เป็นจริงได้ การใช้งานที่ทรงพลังกับประสิทธิภาพในเรื่องความสะอาด ด้วย Ion tech เทคโนโลยี และ 3 Extra Function

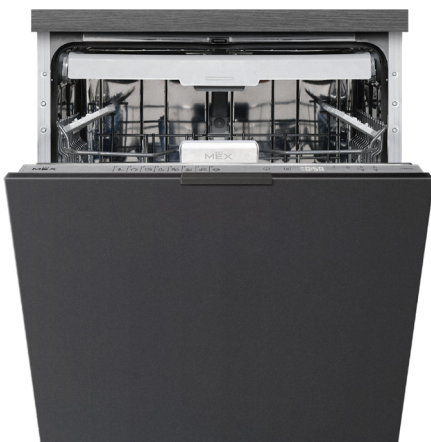

- ขนาด 60 ซม. / ภายในตัวเครื่องสแตนเลส สตีล
- เทคโนโลยี Ion Tech ช่วยขจัดกลิ่นไม่พึงประสงค์ที่เกิดจากจานชามสกปรก

8 โปรแกรม

- > Eco (Standard Program)
- > Smart 60-70°C
- > Steam wash
- > Hygiene 70°C
- > Super 50 min 65°C (Quick Clean)
- > Dual Pro Wash 60°C
- > Quick 30 min 40°C
- > Mini 14 min (Jet Wash)

3 ฟังก์ชันการทำงาน

- > Extra Dry
- > Extra Silent
- > Extra Fast

- ฟังก์ชันพิเศษสามารถเลือกล้างครั้งถึง ช่วยประหยัดพลังงานและน้ำ
- สามารถตั้งเวลาการทำงานล่วงหน้า 1-19 ชั่วโมง
- ควบคุมการทำงานด้วยระบบสัมผัส
- จอแสดงผลแบบ LED แสดงการทำงาน บอกข้อมูลต่างๆ เช่น ระยะเวลาในการล้าง
- แจกเตือนเมื่อเกลือและน้ำยาแ้ววาวหมด

- ล้างจานได้ 13 ชุดอาหารมาตรฐาน
- จุกาชนะได้มากด้วยตระกร้าใส่กาชนะและช้อนส้อม 3 ชั้น + 1 ชั้น
- > ตะกร้าขนาดใหญ่สำหรับจัดวางจานชามและภาชนะขนาดใหญ่แบบพับได้
- > ตะกร้าบน แบบพับได้ ให้การวางแก้ว และภาชนะได้หลากหลายพร้อมชั้นวางแก้วขนาดใหญ่แบบปรับได้ และสามารถปรับระดับความสูงได้ 3 ระดับ เพื่อเพิ่มพื้นที่วางจานชั้นล่างได้มากยิ่งขึ้น และใส่ภาชนะขนาดใหญ่ได้ด้วย
- > ตะกร้าชั้นบนสุดสำหรับใส่ช้อนส้อม
- > ตะกร้าใส่ช้อนส้อม สามารถยกหัวออกจากเครื่องได้
- ระบบ Aqua Stop อุปกรณ์พิเศษสำหรับป้องกันน้ำรั่ว
- ไฟส่องสว่างภายในตู้ 4 ดวง
- ตัวกรองแบบ Anti-Bacterial
- ปริมาณการใช้น้ำ 9 ลิตร/ รอบการล้างปกติ
- มาตรฐานประหยัดพลังงาน : A+++
- มาตรฐานความสะอาด : A
- มาตรฐานความแห้ง : A
- ระดับเสียงขณะทำงาน 45 dB
- ผลิตในยุโรป



ปกติ 39,800.-

***พิเศษ 27,900.-**

*สินค้าไม่รวมหน้าบานเฟอร์นิเจอร์

Dishwasher

เครื่องล้างจานตั้งพื้น

NEW ARRIVAL! DV813DX



- สีสแตนเลส สตีล Dark Inox ชนิดโมโนทังกรอยนิ้วมือ
- ขนาด 60 ซม. / ภายในตัวเครื่องสแตนเลส สตีล
- เทคโนโลยี Purebeam

8 โปรแกรม

- > Jet Wash 14 min
- > Quick 30 min 40° C
- > Eco
- > Dual Pro Wash 60° C
- > Super 50 min 65° C (Quick Clean)
- > Smart 30° C - 50° C
- > Smart 50° C - 70° C
- > Steam Wash

4 ฟังก์ชันการทำงาน

- > Extra Hygienic Wash
- > Extra Dry
- > Extra Silent
- > Extra Fast

- ตั้งเวลาการทำงานล่วงหน้าได้ 1 - 24 ชั่วโมง
- ควบคุมการทำงานด้วยระบบสัมผัส จอแสดงผลแบบ LED บอกสถานะการทำงาน ระยะเวลาการล้าง และการตั้งค่าต่างๆ
- โฟลิวูญาบนเตือนเมื่อเกลือและน้ำยาแหวววางหมด
- ตะกร้าวางภาชนะปรับตามการใช้งานได้
 - > ตะกร้าชั้นบนสุดแบบ 2 in 1 แยกอิสระถอดออกได้
 - > ตะกร้าบน ปรับความสูงได้ 3 ระดับ ตะแกรงพับได้
 - > ตะกร้าล่างขนาดใหญ่ มีตะแกรงแบบพับได้ 2 ส่วน
 - > ตะกร้าใส่ช้อน-ส้อมแบบหัว
- ตัวกรอง Anti-Bacterial เพื่อสุขอนามัยที่ดีกว่า
- มีระบบป้องกันการเกิด Overflow Leakage และ Heater Protection
- ปริมาณการใช้ไฟฟ้า 9 ลิตร/รอบการล้างปกติ

ปกติ 41,900.-
พิเศษ 29,900.-



NEW ARRIVAL! DI813DG



- สีเทาเข้ม
- ขนาด 60 ซม. / ภายในตัวเครื่องสแตนเลส สตีล
- เทคโนโลยี Ion Tech

8 โปรแกรม

- > Prewash
- > Quick 30 min 40° C
- > Eco
- > Super 50 min 65° C (Quick Clean)
- > Daily 65° C (Hybrid Wash)
- > Smart 30° C - 50° C
- > Smart 50° C - 60° C
- > Smart 60° C - 70° C

3 ฟังก์ชันการทำงาน

- > Extra Hygienic Wash
- > Extra Rinse
- > Extra Dry

- ตั้งเวลาการทำงานล่วงหน้าได้ 1 - 24 ชั่วโมง
- ควบคุมการทำงานด้วยปุ่มกด จอแสดงผลแบบ LED บอกสถานะการทำงาน ระยะเวลาการล้าง และการตั้งค่าต่างๆ
- โฟลิวูญาบนเตือนเมื่อเกลือและน้ำยาแหวววางหมด
- ตะกร้าวางภาชนะปรับตามการใช้งานได้
 - > ตะกร้าชั้นบนสุดสามารถถอดออกได้
 - > ตะกร้าบน ปรับความสูงได้ 3 ระดับ ตะแกรงพับได้
 - > ตะกร้าล่างขนาดใหญ่ มีตะแกรงแบบพับได้ 1 ส่วน
 - > ตะกร้าใส่ช้อน-ส้อมแบบหัว
- ตัวกรอง Anti-Bacterial เพื่อสุขอนามัยที่ดีกว่า
- ปริมาณการใช้ไฟฟ้า 9 ลิตร/รอบการล้างปกติ

ปกติ 33,500.-
พิเศษ 23,900.-



NEW ARRIVAL! DK612W



- สีขาว
- ขนาด 60 ซม. / ภายในตัวเครื่องสแตนเลส สตีล

6 โปรแกรม

- > Prewash
- > Quick 30 min 40° C
- > Eco
- > Super 50 min 65° C (Quick Clean)
- > Intensive 65° C
- > Hygiene 70° C

- ตั้งเวลาการทำงานล่วงหน้าได้ 3, 6, และ 9 ชั่วโมง
- โฟลิวูญาบนเตือนเมื่อเกลือและน้ำยาแหวววางหมด
- ควบคุมการทำงานด้วยลูกบิด และปุ่มกดใช้งานง่าย
- ตะกร้าวางภาชนะ
 - > ตะกร้าบน ปรับความสูงได้ 3 ระดับ
 - > ตะแกรงพับได้
 - > ตะกร้าล่างขนาดใหญ่
 - > ตะกร้าใส่ช้อน-ส้อมแบบหัว

ปกติ 27,900.-
พิเศษ 19,900.-



เกลือบริสุทธิ์
สำหรับใช้กับเครื่องล้างจาน

ขนาดบรรจุ 1.5 กิโลกรัม

ปกติ 285.-
พิเศษ 230.-

Dish Dryer

เครื่องอบจานไฟฟ้าชนิดตั้งโต๊ะ

DM60E-1



ปกติ 5,900.-
พิเศษ 3,990.-



- 4 โปรแกรมการทำงาน
 - > โปรแกรมอบอัตโนมัติ
 - > โปรแกรมอบลมร้อน
 - > โปรแกรมอบแห้ง
 - > โปรแกรมจัดเก็บภาชนะในเครื่อง
- ขนาด 60 ลิตร
- ความจุภาชนะ (จาน) 10 ชั้น
- อบด้วยพัดลมร้อน 70° C (± 5° C)
- ควบคุมการทำงานด้วยระบบสัมผัส
- ระบบลือคแฝงควบคุม
- ระบบหยุดอัตโนมัติเมื่อเปิดฝาครอบ
- ตะแกรงวางภาชนะสแตนเลส สตีล AISI304
- ลดกลิ่นอับหลังการล้างจาน

DM60B-1



ปกติ 4,900.-
พิเศษ 2,990.-

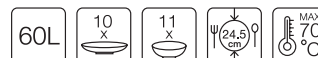

- ขนาด 60 ลิตร
- ความจุภาชนะ (จาน) 10 ชั้น
- ควบคุมการทำงานด้วยปุ่มกดใช้งานง่าย
- ตั้งเวลาอบแห้งได้สูงสุด 60 นาที
- อบด้วยพัดลมร้อน 70° C (± 5° C)
- ตะแกรงวางภาชนะสแตนเลส สตีล AISI304
- ระบบหยุดอัตโนมัติเมื่อเปิดฝาครอบ
- ลดกลิ่นอับหลังการล้างจาน

05

| Composite Sink

More stylish choices to lighten
your daily chores





reddot design award
best of the best 2021

METRIX BY elleci

DIALOGO

BEST EVER KITCHEN WORKSTATION

สุนทรียภาพในพื้นที่ครัวที่เยี่ยมที่สุด

DIALOGO สุดยอดไอเดียและนวัตกรรมการออกแบบ
อ่างล้างจานที่ดีที่สุดแห่งปี การันตีด้วยรางวัลการออกแบบ
ยอดเยี่ยม Best of the Best รางวัลสูงสุดจาก
Red Dot Design Award 2021

DIALOGO Workstation อีกระดับของการผสมผสานทาง
เทคโนโลยีและนวัตกรรมชั้นเยี่ยม ingsรรค์การออกแบบพื้นที่
การใช้งานของอ่างล้างจานได้อย่างลงตัว ฟังก์ชันการใช้งานและ
พื้นที่การใช้สอยถูกต้องตามหลักสรีระศาสตร์ เพิ่มความครบ
ครั้นด้วยอุปกรณ์เสริมที่หลากหลาย อำนวยความสะดวกให้
กับผู้ใช้งานในการจัดเตรียมอาหาร ล้างทำความสะอาด
ตลอดจนจัดเก็บแก้วและอุปกรณ์ทำครัวได้อย่างเรียบร้อย
ให้พื้นที่ครัวเป็นพื้นที่สวย หรูหราตลอดการใช้งาน





อ่างล้างจานซีรีส์ DIALOGO และ TEM ผลิตจากเนื้อเซรามิกสังเคราะห์คุณภาพขนาดนาโนผสมผสานเข้ากับอะคริลิกเรซิน โฟर्मตัวจนเป็นเนื้ออ่างล้างจาน Keratek Plus ที่ละเอียดที่สุดจนได้รับการจดสิทธิบัตรเฉพาะ ให้ผิวสัมผัสเนียน สลื่น ชวนหลงใหล เนื้อสีละเอียดสม่ำเสมอระดับ High Definition เพิ่มสุนทรียภาพให้กับครัวทุกสไตล์



ด้วยการรังสรรค์ทุกจุดขึ้นยอดและการเทคโนโลยีการผลิตอันทันสมัย ทำให้อ่างล้างจานในซีรีส์ DIALOGO และ TEM ได้รับการยกระดับให้เป็นอ่างล้างจานที่มีความแข็งแรง สวยหรูระดับพรีเมียม อายุการใช้งานยาวนานกว่า

ด้วยเนื้อละเอียดขั้นสุดของ Keratek Plus ทำให้ไม่เหลือรูพรุนให้เกิดคราบชา กาแฟ และไวน์บนอ่างล้างจาน หรือแม้แต่การสะสมของแบคทีเรียที่ไม่พึงประสงค์ จึงทำความสะอาดง่ายมาก ถูกสูงอนามัยควบคู่กับความสะดวกสบาย อีกทั้งยังปลอดภัยและเป็นมิตรต่อสิ่งแวดล้อมอีกด้วย

อ่างล้างจานเนื้อแกรนิตสังเคราะห์ผิวเซรามิก

METRIX BY elleci

DIALOGO-ST-K86 | สีดำ



อ่างล้างจาน 1 หลุม เนื้อแกรนิตสังเคราะห์ผิวเซรามิก
ขอบหนา 6 มม. พร้อมฝาปิดสะดืออ่าง

- ขนาดอ่าง 86 x 46 ซม.
- ขนาดหลุม 69.4 x 39.6 ซม.
- หลุมลึก 22 ซม.
- ขนาดเจาะฟอร์นิเจอร์ 85 x 45 ซม.
- สะดืออ่างชนิด pop-up ขนาด 3.5 นิ้ว สีดำ พร้อมท่อน้ำล้น ท่อน้ำทิ้งและท่อกันกลิ่น P-TRAP

ปกติ 52,600.-
พิเศษ 38,900.-



DIALOGO-ST-K83 | สีส้มอิฐ



DIALOGO-ST-K81 | สีเขียว





○ SLIDING ACCESSORIES

○ SMART EDGE (6 MM THICKNESS)

○ AREA DEDICATED TO ACCESSORIES

○ 150 MM BOWL DEPTH

อ่างล้างจานเนื้อแกรนิตสังเคราะห์ผิวเซรามิก

METRIX BY elleci

DIALOGO-TR-K86 | สีดำ



อ่างล้างจาน เนื้อแกรนิตสังเคราะห์ผิวเซรามิก ขอบหนา 6 มม.

- ขนาดอ่าง 86 x 18 ซม.
- ขนาดหลุม 82 x 11.9 ซม.
- หลุมลึก 15 ซม.
- ขนาดเจาะเฟอร์นิเจอร์ 85 x 17 ซม.

ปกติ 22,900.-
พิเศษ 16,900.-

MADE IN ITALY

DIALOGO-TR-K83 | สีส้มอิฐ



DIALOGO-TR-K81 | สีเขียว



DIALOGO Accessories

อุปกรณ์เสริมสำหรับอ่างล้างจานเนื้อแกรนิตสังเคราะห์ผิวเซรามิก

DIALOGO SERIES



DIALOGO-COLANDER

ภาชนะเติมน้ำ ผลิตจากพลาสติก PP
สีดำ ขนาด 40.8 x 13.8 x 8.4 ซม.

ปกติ 2,700.-

พิเศษ 1,990.-



DIALOGO-TY408

ภาชนะเติมน้ำ ผลิตจากอลูมิเนียม
สีดำ ขนาด 40.8 x 13.7 x 1.1 ซม.

ปกติ 5,400.-

พิเศษ 3,990.-

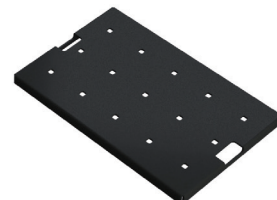

DIALOGO-TY204

ภาชนะเติมน้ำ ผลิตจากอลูมิเนียม
สีดำ ขนาด 20.4 x 13.7 x 1.1 ซม.

ปกติ 3,800.-

พิเศษ 2,790.-

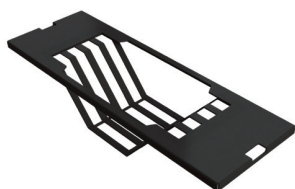

DIALOGO-DRAINER

ตะแกรงเติมน้ำ ผลิตจากอลูมิเนียม
สีดำ ขนาด 40.8 x 13.7 x 1.1 ซม.

ปกติ 7,700.-

พิเศษ 5,690.-



DIALOGO-CB-KIT2

ชุดตะแกรงอลูมิเนียมสีดำ และเขียง (HPL)
ขนาด 40.8 x 13.7 x 18 ซม.

ปกติ 11,900.-

พิเศษ 8,790.-



RM440

ตะแกรงแบบม้วน ผลิตจากโลหะชุบซิลิโคน
กันสนิม ขนาด 44.0 x 30.0 x 10 ซม.

ปกติ 3,500.-

พิเศษ 2,590.-

DIALOGO-TY204 / DIALOGO-CB-KIT2

DIALOGO-TY408



RM440

DIALOGO-COLANDER

DIALOGO-DRAINER

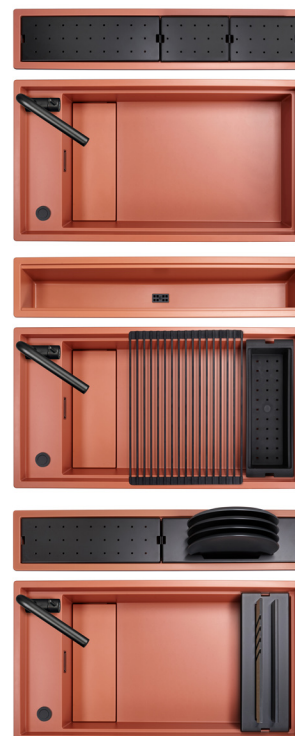

METRIX BY elleci



DIALOGO WORKSTATION

นวัตกรรมการออกแบบพื้นที่การใช้งานของอ่างล้างจานที่ถูกต้องตามหลัก
สรีระศาสตร์ ด้วยการเพิ่มฟังก์ชันการใช้งานของอ่างล้างจานด้วยอุปกรณ์เสริม
ที่หลากหลายและครบครัน อำนวยความสะดวกแก่ผู้ใช้งานได้อย่างลงตัว
ให้ครัวสวย หรูหรา สะท้อนรสนิยมของผู้ใช้งานได้อย่างมีระดับ

METRIX BY elleci

DIALOGO Kitchen Work Station
ชุดเซ็ทอ่างล้างจานเนื้อแกรนิตสังเคราะห์ผิวเซรามิก

DIALOGO-ST-K86SET | สีดำ



DIALOGO-ST-K83SET | สีส้มอิฐ



DIALOGO-ST-K81SET | สีเขียว



ภาดสะเด็ดน้ำ
DIALOGO-TY408



ภาดสะเด็ดน้ำ
DIALOGO-TY204



ภาดสะเด็ดน้ำ
DIALOGO-COLANDER

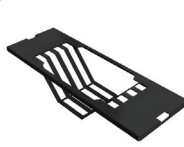

ตะแกรงสะเด็ดน้ำ
DIALOGO-DRAINER

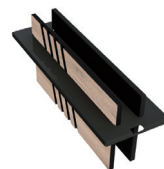

ชุดฝียงอลูมิเนียม
DIALOGO-CB-KIT2

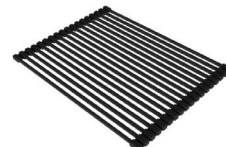

ตะแกรงแบบม้วน
RM440



Standard



Undermount



ขอบหนา
6 มม.



หลุมขนาดใหญ่



มีแนวขอบสำหรับวาง
อุปกรณ์เลื่อนไปมาได้



ช่องระบายน้ำอัตโนมัติโซนสวย
รูปสี่เหลี่ยมผืนผ้า

ปกติ 105,200.-
พิเศษ 77,900.-

MADE IN ITALY



WATER REPELLENT AND STAIN RESISTANT

เนื้อสัมผัสที่โดดเด่นของ Keratek Plus สามารถกั้นน้ำซึมเข้าไปในเนื้ออ่างล้างจาน และยังมีคุณสมบัติต้านทานการซึมของชา กาแฟ และไวน์ ทำความสะอาดง่าย ไม่ทิ้งคราบสกปรกให้ผิวอ่างคงความสวยงามต่อไป



THERMAL SHOCK RESISTANCE

อ่างล้างจาน METRIX ได้รับการออกแบบให้ทนทานต่อการใช้งานเนื้ออุณหภูมิมีการเปลี่ยนแปลงอย่างฉับพลัน เช่น การเทน้ำร้อนลงในอ่างล้างจานแล้วเปิดน้ำเย็นตามในทันที ไม่เกิดรอยร้าวหรือแตกเสียหายซึ่งต่างจากอ่างล้างจานสังเคราะห์ทั่วไปที่อาจเกิดรอยร้าวในหลุมอ่างล้างจานได้



IMPACT RESISTANCE

อ่างล้างจาน METRIX คงคุณภาพและความสวยงามควบคู่กันด้วยนวัตกรรมผสมของวัสดุพิเศษและหล่อขึ้นรูปและหมุนร้อนตลอดเวลาทำให้อนุภาคของวัสดุติดเข้ากัน กระจายตัวอย่างสม่ำเสมอทั่วทั้งอ่าง ทำให้อ่างล้างจานทนทานต่อแรงกระแทกและความร้อนกว่าอ่างล้างจานเนื้อสังเคราะห์ทั่วไป



UV PROTECTION

สารผสมในเนื้อเซรามิกสังเคราะห์ สามารถป้องกันรังสียูวีและมีอายุการใช้งานยาวนาน สีของพื้นผิวไม่เปลี่ยนแปลงเพราะไม่ทำปฏิกิริยากับแสงยูวี สีจึงไม่ซีดจาง อย่างไรก็ตามเพื่อความสวยงามตลอดอายุการใช้งาน ไม่ควรติดตั้งในบริเวณที่สัมผัสกับแสงแดดจัดโดยตรง



SMOOTHER AND HARDER

เทคโนโลยีอันทันสมัย GPS ช่วยให้นิวเคลียสสังเคราะห์อนุภาคที่เล็กมากระดบนานเข้ากันได้ดีมากกับอะคริลิกเรซิน เกิดผิวสัมผัสที่เนียนละเอียด เพิ่มการต้านทานต่อการขีดข่วนและแรงขีดข่วนแบบไม่ตั้งใจจากการใช้งานประจำวัน



ANTI-BACTERIA

อ่างล้างจาน METRIX คำนึงถึงสุขอนามัยของผู้ใช้งานเป็นสำคัญ ด้วยเนื้ออะคริลิกชั้นสุดของ Keratek Plus ทำให้ไม่เหลือรูพรุนที่อาจก่อให้เกิดการสะสมของแบคทีเรียที่ไม่พึงประสงค์ ทำความสะอาดง่ายภายหลังการใช้งานปลอดภัยต่อผู้ใช้งานและเป็นมิตรต่อสิ่งแวดล้อมอีกด้วย

อ่างล้างจานเนื้อแกรนิตสังเคราะห์ผิวเซรามิก

METRIX

TEM100BL | สีดำ



อ่างล้างจาน 1 หลุม เนื้อแกรนิตสังเคราะห์ผิวเซรามิก

- ขนาดอ่าง 75.6 x 45.6 ซม.
- ขนาดจานเฟอร์นิเจอร์ 74.5 x 44.5 ซม.
- ขนาดหลุม 70 x 40 ซม.
- สะต้อ่าง 3.5 นิ้ว สีดำ พร้อมท่อน้ำล้น
- หลุมลึก 20 ซม.
- ท่อน้ำทิ้งและก๊อกลิ้น P-TRAP

ปกติ 29,600.-
พิเศษ 21,900.-



TEM100CY | สีส้มอิฐ



TEM100NG | สีเขียว



METRIX

เรียบ เท่ อย่างมีสไตล์ เพิ่มเสน่ห์ให้กับครัวที่ไม่เหมือนใคร

อ่างล้างจานเนื้อแกรนิตสังเคราะห์ NUOVO+GRANITO ผลิตด้วยเทคโนโลยีที่ทันสมัยจากโรงงานมาตรฐานโลก ประเทศอิตาลี โดดเด่นทั้งเรื่องดีไซน์ และคุณภาพ ผสานความแข็งแกร่งของผงแกรนิตธรรมชาติคุณภาพสูงเข้ากับอะคริลิก เรซิน ผ่านขั้นตอนการหล่อเนื้อผงแกรนิต ด้วยแม่พิมพ์ที่หมุนร้อนตลอดเวลา เพื่อให้อนุภาคของผงแกรนิตกระจายตัวสม่ำเสมอเป็นเนื้อเดียวกันอย่างสมบูรณ์ ทำให้อ่างล้างจานแข็งแกร่งในทุกๆ ส่วน สามารถทนความร้อน ทนต่อแรงกระแทก และการขีดขูดได้ดี อีกทั้งยังผสมสาร Silver Ion ช่วยป้องกันการเจริญเติบโตของแบคทีเรียเพื่อให้เป็น "อ่างล้างจานที่สมบูรณ์แบบที่สุด"



THERMAL SHOCK RESISTANCE

อ่างล้างจานเนื้อแกรนิตสังเคราะห์ ได้รับการออกแบบให้ทนทานต่อการใช้งานแม่จูนหมู่มิจะมีการเปลี่ยนแปลงโดยเฉียบพลัน เช่น การเทน้ำร้อนลงในอ่างล้างจานแล้วเปิดน้ำเย็นตามในทันที จะไม่เกิดรอยร้าว หรือแตกเสียหายซึ่งต่างจากอ่างล้างจานแกรนิตสังเคราะห์โดยทั่วไปที่อาจเกิดรอยร้าวในหลุมอ่างล้างจานได้



IMPACT RESISTANCE

ด้วยเทคโนโลยีอันทันสมัย อ่างล้างจานเนื้อแกรนิตสังเคราะห์ METRIX คุณภาพการใช้งานได้อย่างยาวนานด้วยเนื้อวัสดุที่ทนทานต่อแรงกระแทก และความร้อน ยากต่อการเกิดรอยขีดข่วนแบบไม่ตั้งใจจากการวางภาชนะต่างๆ



ANTI-BACTERIA

อ่างล้างจานเนื้อแกรนิตสังเคราะห์ METRIX คำนึงถึงสุขภาพอนามัยของผู้ใช้งานเป็นสำคัญ ด้วยเทคโนโลยีการผลิตเนื้อแกรนิตสังเคราะห์ แบบ Granitek และ Metaltek ที่ช่วยให้ไม่ก่อให้เกิดการสะสมของแบคทีเรียจากการใช้งาน นอกจากนี้มีสาร Silver Ion ในเนื้อวัสดุยังช่วยป้องกันการเจริญเติบโตของแบคทีเรียได้อีกด้วย ตอบโจทย์ด้านสุขอนามัยได้อย่างดี



UV PROTECTION

สารผสมในเนื้อแกรนิตสังเคราะห์ สามารถป้องกันรังสียูวี และมีอายุการใช้งานยาวนาน ตลอดจนสีของพื้นผิวไม่เปลี่ยนแปลง เพราะไม่ทำปฏิกิริยากับแสงยูวี สິงจึงไม่ซีดจาง อย่างไรก็ตามเพื่อความสวยงามตลอดอายุการใช้งาน ไม่ควรติดตั้งในบริเวณที่สัมผัสกับแสงแดดอย่างโดยตรง

THE GLOBE SERIES

creates a large workspace suitable for big pans and baking trays.

"ค้นพบอิสระ และสร้างสรรค์ของการทำครัว"

GLOBE อ่างล้างจานแกรนิตสังเคราะห์ไฮโดร โพลีเมอร์ที่มีสีสันที่ผสานความคลาสสิกแบบยุโรปสมัยใหม่ ให้ครัวคุณแตกต่างอย่างมีสไตล์ เปิดมุมมองใหม่ๆ ด้วยดีไซน์หลุมลึกใหญ่ ตอบโจทย์ทุกการใช้งาน ไม่ว่าจะล้างภาชนะจำนวนมาก และยังสามารถรองรับภาชนะขนาดใหญ่ได้อย่างสบาย ด้วยขอบมนอย่างโค้งมน ทำให้การดูแลรักษาเป็นเรื่องง่าย ติดตั้งแบบขบย่นจากเคาน์เตอร์ สร้างความโดดเด่นให้ครัวคุณสวยไม่เหมือนใคร

MADE IN ITALY

GLOBE Series อ่างล้างจานเนื้อแกรนิตสังเคราะห์

GLOBE100BL | สีดำ



อ่างล้างจาน 1 หลุม เนื้อแกรนิตสังเคราะห์

- ขนาดอ่าง 83.8 x 48.3 ซม.
- ขนาดหลุม 74.5 x 40.8 ซม.
- หลุมลึก 23.5 ซม.
- ส-คืออ่างขนาด 3.5 นิ้ว พร้อมท่อน้ำล้น
ท่อน้ำทิ้ง ท่อกันกลิ่น P-TRAP

ปกติ 35,000.-
พิเศษ 25,900.-

GLOBE100WH | สีขาว



อ่างล้างจาน 1 หลุม เนื้อแกรนิตสังเคราะห์

- ขนาดอ่าง 83.8 x 48.3 ซม.
- ขนาดหลุม 74.5 x 40.8 ซม.
- หลุมลึก 23.5 ซม.
- ส-คืออ่างขนาด 3.5 นิ้ว พร้อมท่อน้ำล้น
ท่อน้ำทิ้ง ท่อกันกลิ่น P-TRAP

ปกติ 35,000.-
พิเศษ 25,900.-

CB406 | เขียงอนกประสงค์



เขียงอนกประสงค์ สี OLMO

- ปิดผิวลามิเนต HPL (High Pressure Laminate) สามารถทนน้ำ ทนความชื้น และทนความร้อนได้เป็นอย่างดี
- ปลอดภัย สามารถสัมผัสอาหารได้โดยตรง
- ขนาด 28.0 x 40.6 ซม.หนา 0.8 ซม.
- ใช้ได้เฉพาะรุ่น GLOBE100BL, GLOBE100WH

ปกติ 6,000.-
พิเศษ 4,490.-

RIM "อ่างล้างจาน SERRIS SERIES" สีสุนเปลิอย"

ด้วยระบบระบายน้ำเฉพาะ RIM Series II แบบ Compact Drain ที่มาพร้อมท่อน้ำล้น ออกแบบให้อยู่ตรงขอบอ่าง เพื่อความสะดวกสบายในการใช้งาน และระบบที่ติดตั้งได้อย่างง่ายดาย

RIM21CE | สีสุนเปลิอย



อ่างล้างจานเนื้อแกรนิตสังเคราะห์ 2 หลุม 1 ที่พัก

- ขนาดอ่าง 116 x 51.5 ซม.
- ขนาดหลุม 33 x 41.5 ซม. หลุมลึก 21 ซม.
- ขนาดเจาะเฟอร์นิเจอร์ 114 x 48 ซม.
- ระบบระบายน้ำ Compact Drain

ปกติ 29,000.-
พิเศษ 22,900.-

MADE IN ITALY

RIM11CE | สีสุนเปลิอย



อ่างล้างจานเนื้อแกรนิตสังเคราะห์ 1 หลุม 1 ที่พัก

- ขนาดอ่าง 100 x 51.5 ซม.
- ขนาดหลุม 46.5 x 41.5 ซม. หลุมลึก 21 ซม.
- ขนาดเจาะเฟอร์นิเจอร์ 98 x 48 ซม.
- ระบบระบายน้ำ Compact Drain

ปกติ 27,000.-
พิเศษ 21,500.-

MADE IN ITALY

KIN120 SET

everything really is at your fingertips.

อ่างแกรนิตสังเคราะห์ไฮบริดใหม่ สไตล์ Contemporary ในรูปแบบ Workstation หลุมเดียวขนาดใหญ่ ที่มาพร้อมกับอุปกรณ์หลากหลาย และครบคริน อาทิเช่น กาดสะเด็ดน้ำ ตะแกรงแบบม้วน และฝียง ครบเซ็ทกันดีไซน์ และฟังก์ชัน ให้ความสะดวกสบายทุกการใช้งาน จบครบลงตัวให้ทุกอย่างเป็นไปได้ในหนึ่งเดียว

NEW ARRIVAL!

KIN120 SET Kitchen Work Station ชุดเซ็ทอ่างล้างจานแกรนิตสังเคราะห์

KIN120BL-BL | ชุดเซ็ทอ่างล้างจาน



อ่างล้างจาน 1 หลุม เนื้อแกรนิตสังเคราะห์

- อ่างล้างจานเนื้อแกรนิตสังเคราะห์ 1 หลุม ชนิดติดตั้งบนเคาน์เตอร์
- สีดำ
- หลุมลึก 20 ซม.
- ขนาดอ่าง 86 x 51 ซม.
- ขนาดหลุม 79.6 x 32 ซม.
- ขนาดเจาะเฟอร์นิเจอร์ : 84 x 48 ซม.
- สะต้อ่างขนาด 3.5 นิ้ว พร้อมท่อน้ำล้น ท่อน้ำทิ้ง ท่อกันกลิ่น P-TRAP

แถมฟรี! อุปกรณ์

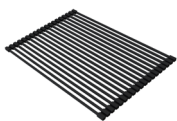

ตะแกรงแบบม้วน 1 ชั้น
RM500



ฝียงนอนประสังค์ 2 ชั้น
สี Nero | CB383BL



กาดสะเด็ดน้ำ 1 ชั้น
CL380

ปกติ 42,900.-
พิเศษ 29,900.-

KIN120BL-OA | ชุดเซ็ทอ่างล้างจาน



อ่างล้างจาน 1 หลุม เนื้อแกรนิตสังเคราะห์

- อ่างล้างจานเนื้อแกรนิตสังเคราะห์ 1 หลุม ชนิดติดตั้งบนเคาน์เตอร์
- สีดำ
- หลุมลึก 20 ซม.
- ขนาดอ่าง 86 x 51 ซม.
- ขนาดหลุม 79.6 x 32 ซม.
- ขนาดเจาะเฟอร์นิเจอร์ : 84 x 48 ซม.
- สะต้อ่างขนาด 3.5 นิ้ว พร้อมท่อน้ำล้น ท่อน้ำทิ้ง ท่อกันกลิ่น P-TRAP

แถมฟรี! อุปกรณ์

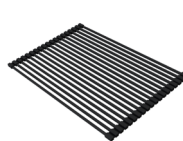

ตะแกรงแบบม้วน 1 ชั้น
RM500



ฝียงนอนประสังค์ 2 ชั้น
สี Quercia | CB383OA



กาดสะเด็ดน้ำ 1 ชั้น
CL380

ปกติ 42,900.-
พิเศษ 29,900.-

MADE IN ITALY

KIN Series

อ่างล้างจานเนื้อแกรนิตสังเคราะห์

METRIX**KIN21**

KIN21BL | สีดำ



อ่างล้างจานเนื้อแกรนิตสังเคราะห์ 2 หลุม 1 ที่พัก

ปกติ 25,900.-

พิเศษ 18,900.-**KIN20**

KIN20BL | สีดำ



อ่างล้างจานเนื้อแกรนิตสังเคราะห์ 2 หลุม

ปกติ 21,800.-

พิเศษ 15,900.-**KIN11**

KIN11BL | สีดำ



อ่างล้างจานเนื้อแกรนิตสังเคราะห์ 1 หลุม 1 ที่พัก

ปกติ 21,800.-

พิเศษ 15,900.-**NEW ARRIVAL!**

KIN21TN | สีโทเทเนียม



- ขนาดอ่าง 116 x 51 ซม.
- ขนาดหลุม 32.5 x 42.1 ซม. หลุมลึก 20 ซม.
- ขนาดเจาะเฟอร์นิเจอร์ 114 x 48 ซม.
- สดืออ่าง 3.5 นิ้ว พร้อมท่อน้ำล้น ท่อน้ำทิ้ง และท่อกันกลิ่น (P-Trap)

MADE IN ITALY**NEW ARRIVAL!**

KIN20TN | สีโทเทเนียม



- ขนาดอ่าง 86 x 51 ซม.
- ขนาดหลุม 36.5 x 42.1 ซม. หลุมลึก 20 ซม.
- ขนาดเจาะเฟอร์นิเจอร์ 84 x 48 ซม.
- สดืออ่าง 3.5 นิ้ว พร้อมท่อน้ำล้น ท่อน้ำทิ้ง และท่อกันกลิ่น (P-Trap)

MADE IN ITALY**NEW ARRIVAL!**

KIN11TN | สีโทเทเนียม



- ขนาดอ่าง 100 x 51 ซม.
- ขนาดหลุม 47.8 x 42.1 ซม. หลุมลึก 20 ซม.
- ขนาดเจาะเฟอร์นิเจอร์ 98 x 48 ซม.
- สดืออ่าง 3.5 นิ้ว พร้อมท่อน้ำล้น ท่อน้ำทิ้ง และท่อกันกลิ่น (P-Trap)

MADE IN ITALY

METRIX

■ KIN100

KIN100BL | สีดำ



KIN100TN | สีเทาเข้ม



อ่างล้างจานเนื้อแกรนิตสังเคราะห์ 1 หลุม

- ขนาดอ่าง 79 x 50 ซม.
- ขนาดหลุม 72 x 40 ซม. หลุมลึก 20 ซม.
- ขนาดเจาะเฟอร์นิเจอร์ 77 x 48 ซม.
- สะดืออ่าง 3.5 นิ้ว พร้อมท่อน้ำล้น ท่อน้ำทิ้ง และท่อกันกลิ่น (P-Trap)

ปกติ 21,300.-

พิเศษ 15,500.-

MADE IN ITALY

■ KIN15

KIN15BL | สีดำ



KIN15CE | สีปูนเปลือย



อ่างล้างจานเนื้อแกรนิตสังเคราะห์ 1 หลุม

- ขนาดอ่าง 57 x 50 ซม.
- ขนาดหลุม 50 x 40 ซม. หลุมลึก 20 ซม.
- ขนาดเจาะเฟอร์นิเจอร์ 55 x 48 ซม.
- สะดืออ่าง 3.5 นิ้ว พร้อมท่อน้ำล้น ท่อน้ำทิ้ง และท่อกันกลิ่น P-TRAP

ปกติ 19,100.-

พิเศษ 13,900.-

MADE IN ITALY

Undermount KIN Series

อ่างล้างจานเนื้อแกรนิตสังเคราะห์ ชนิดติดตั้งใต้ท็อปเฟอร์นิเจอร์

■ KIN100U

KIN100UBL | สีดำ



KIN100UCE | สีปูนเปลือย



อ่างล้างจานเนื้อแกรนิตสังเคราะห์ 1 หลุม

- ขนาดอ่าง 76 x 44 ซม.
- ขนาดหลุม 72 x 40 ซม. หลุมลึก 20 ซม.
- ขนาดเจาะเฟอร์นิเจอร์ 72.5 x 40.2 ซม.
- สะดืออ่าง 3.5 นิ้ว พร้อมท่อน้ำล้น ท่อน้ำทิ้ง และท่อกันกลิ่น (P-Trap)

ปกติ 21,300.-

พิเศษ 15,500.-

MADE IN ITALY

■ KIN15U

KIN15UBL | สีดำ



KIN15UCE | สีปูนเปลือย



อ่างล้างจานเนื้อแกรนิตสังเคราะห์ 1 หลุม

- ขนาดอ่าง 54 x 44 ซม.
- ขนาดหลุม 50 x 40 ซม. หลุมลึก 20 ซม.
- ขนาดเจาะเฟอร์นิเจอร์ 50 x 40 ซม.
- สะดืออ่าง 3.5 นิ้ว พร้อมท่อน้ำล้น ท่อน้ำทิ้ง และท่อกันกลิ่น (P-Trap)

ปกติ 19,100.-

พิเศษ 13,900.-

MADE IN ITALY

NES Series อ่างล้างจานเนื้อแกรนิตสังเคราะห์

METRIX

■ NES21

NES21BL | สีดำ



อ่างล้างจานเนื้อแกรนิตสังเคราะห์ 2 หลุม 1 ที่พัก

ปกติ 21,800.-

พิเศษ 15,900.-

NES21CE | สีปูนเปลือย



- ขนาดอ่าง 116 x 50 ซม.
- ขนาดหลุม 32.4 x 43 ซม. หลุมลึก 20 ซม.
- ขนาดเจาะเฟอร์นิเจอร์ 114 x 48 ซม.
- สะดืออ่าง 3.5 นิ้ว พร้อมท่อน้ำล้น ท่อน้ำทิ้ง และท่อกันกลิ่น (P-Trap)

MADE IN ITALY

■ NES20

NES20BL | สีดำ



อ่างล้างจานเนื้อแกรนิตสังเคราะห์ 2 หลุม

ปกติ 19,900.-

พิเศษ 14,500.-

NES20CE | สีปูนเปลือย



- ขนาดอ่าง 86 X 50 ซม.
- ขนาดหลุม 45 x 43.4 และ 31.4 x 38.5 ซม. หลุมลึก 21 ซม.
- ขนาดเจาะเฟอร์นิเจอร์ 84 x 48 ซม.
- สะดืออ่าง 3.5 นิ้ว พร้อมท่อน้ำล้น ท่อน้ำทิ้ง และท่อกันกลิ่น (P-TRAP)

MADE IN ITALY

■ NES11

NES11BL | สีดำ



อ่างล้างจานเนื้อแกรนิตสังเคราะห์ 1 หลุม 1 ที่พัก

ปกติ 17,700.-

พิเศษ 12,900.-

NES11CE | สีปูนเปลือย



- ขนาดอ่าง 100 x 50 ซม.
- ขนาดหลุม 48 x 43.5 ซม. หลุมลึก 20 ซม.
- ขนาดเจาะเฟอร์นิเจอร์ 98 x 48 ซม.
- สะดืออ่าง 3.5 นิ้ว พร้อมท่อน้ำล้น ท่อน้ำทิ้ง และท่อกันกลิ่น (P-Trap)

MADE IN ITALY



DELLA450 | สีครีม

ดีไซน์โค้งมน ร่วมสมัยสไตล์วิคตอเรีย

DELLA450 อ่างล้างจานเนื้อแกรนิตสังเคราะห์ ได้รับการออกแบบพิเศษให้ความต่างอย่างลงตัวในสไตล์วิคตอเรีย ผสมผสานแนวโมเดิร์นคลาสสิกด้วยดีไซน์โค้งมน โทนสีครีม ให้ครัวโดดเด่นหรูหราแบบอังกฤษ บังบอกรสนิยมของผู้ใช้งานได้เป็นอย่างดี

- ขนาดอ่าง 86.4 X 50.3 ซม.
- ขนาดหลุม 48 x 45 และ 30 x 45 ซม.
- หลุมลึก 22.5 ซม.
- ขนาดเจาะเฟอร์นิเจอร์ 84 x 49 ซม.
- สะดืออ่างล้างจาน 3.5 นิ้ว พร้อมท่อน้ำล้น ท่อน้ำทิ้ง และท่อนักลิ้น (P-TRAP)

ปกติ 19,900.-

***พิเศษ 14,500.-**

MADE IN ITALY

*หมายเหตุ: ไม่รวมท่อน้ำในรูป

MOS Series

อ่างล้างจานเนื้อแกรนิตสังเคราะห์

MOS21BL | สีดำ



MOS21TN | สีโทเทเนียม



MOS21WH | สีขาว



อ่างล้างจานเนื้อแกรนิตสังเคราะห์ 2 หลุม 1 ที่พัก

- ขนาดอ่าง 116 x 50 ซม.
- ขนาดหลุม 33 x 40 ซม. หลุมลึก 20 ซม.
- ขนาดเจาะเฟอร์นิเจอร์ 114 x 48 ซม.
- สะดืออ่าง 3.5 นิ้ว พร้อมท่อน้ำล้น ท่อน้ำทิ้ง และท่อนักลิ้น (P-Trap)

ปกติ 17,700.-

พิเศษ 12,900.-

MADE IN ITALY

MOS11BL | สีดำ



MOS11TN | สีโทเทเนียม



MOS11WH | สีขาว



อ่างล้างจานเนื้อแกรนิตสังเคราะห์ 1 หลุม 1 ที่พัก

- ขนาดอ่าง 100 x 50 ซม.
- ขนาดหลุม 48 x 35.8 ซม. หลุมลึก 20 ซม.
- ขนาดเจาะเฟอร์นิเจอร์ 98 x 48 ซม.
- สะดืออ่าง 3.5 นิ้ว พร้อมท่อน้ำล้น ท่อน้ำทิ้ง และท่อนักลิ้น (P-Trap)

ปกติ 15,000.-

พิเศษ 10,900.-

MADE IN ITALY

06

Stainless Steel Sink

The perfect blend of design, performance and sheer quality

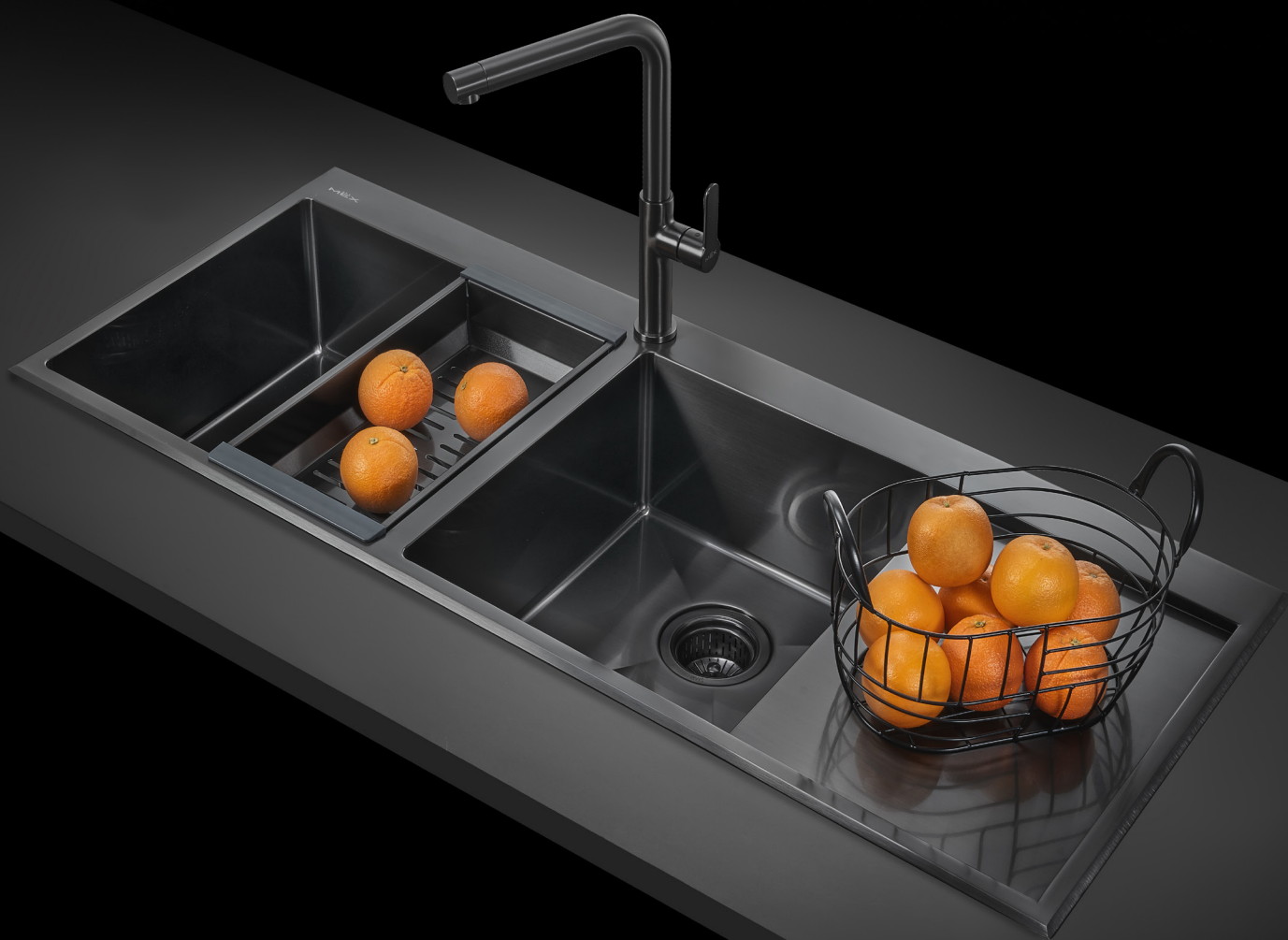

**AISI
304**

**STAINLESS
STEEL
AISI 304**

สแตนเลส สตีล ที่ใช้ในปัจจุบันมีหลายประเภท ซึ่งมีคุณสมบัติที่แตกต่างกัน เหมาะสำหรับการใช้งานที่หลากหลาย อ่างล้างจาน MEX ผลิตจากสแตนเลส สตีล AISI 304 เกรดดี ที่มีความต้านทานต่อการกัดกร่อนในสภาพกรด ต่าง สารละลาย ที่อาจสัมผัสจากการใช้งานกับผัก ผลไม้ เนื้อสัตว์ นม และน้ำยาล้างจาน MEX จึงเลือกใช้เฉพาะสแตนเลส สตีล AISI 304 สำหรับอ่างล้างจานเพื่อความทนทาน และความปลอดภัยสำหรับทุกคนในครอบครัว

GM Series อ่างล้างจานทรงเหลี่ยม ดีไซน์ทันสมัย สี Grey Matel Series

AISI 304

STAINLESS STEEL AISI 304

NEW ARRIVAL!

ST821GM



	ST821GM	อ่างล้างจานพร้อมอุปกรณ์ครบครัน
ชนิด	1 หลุม / หน้า 1.0 มม.	
ขนาดอ่าง	82 x 53 ซม. ขอบหน้า 4.0 มม.	
ขนาดหลุม	77 x 40 ซม. ลึก 22.5 ซม.	
ขนาดเจาะเพอร์นิเจอร์	80 x 51 ซม.	ปกติ 21,000.- พิเศษ 16,900.-

ST982GM



	ST982GM	อ่างล้างจานพร้อมอุปกรณ์ครบครัน
ชนิด	2 หลุม / หน้า 1.0 มม.	
ขนาดอ่าง	98 x 53 ซม. ขอบหน้า 4.0 มม.	
ขนาดหลุม	45 x 40 ซม. ลึก 22.5 ซม.	
ขนาดเจาะเพอร์นิเจอร์	96 x 41 ซม. 96 x 51 ซม.	ปกติ 24,900.- พิเศษ 19,900.-

FREE

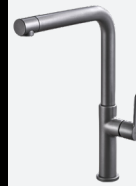

- ตะกร้าใส่จาน รุ่น CL23GM
- ตะแกรงแบบมวน รุ่น RM330GM
- ที่กดน้ำยา รุ่น SD03GM
- ฝ้ายไม้ รุ่น CB260A
- ก๊อกผสมน้ำร้อน-เย็น รุ่น 1105SD-E9GM
- ตะกร้า 3.5 นิ้ว Big Basket
- กอน้ำทิ้งพร้อมกอนักลิ้น P-TRAP (P31PP) / (P34PP)

SC60GM



	SC60GM	
ชนิด	1 หลุม	
ขนาดอ่าง	60 x 50 ซม. หน้า 1.0 มม.	
ขนาดหลุม	55 x 40 ซม. ลึก 20 ซม.	
ขนาดเจาะเพอร์นิเจอร์	58 x 48 ซม.	ปกติ 11,900.- พิเศษ 9,190.-

SCD1001GM | SCS1001GM



	SCD1001GM (หลุมซ้ายที่พิกงวา) SCS1001GM (หลุมขวาที่พิกงวา)	
ชนิด	1 หลุม 1 ที่พิก	
ขนาดอ่าง	100 x 50 ซม. หน้า 1.0 มม.	
ขนาดหลุม	55 x 40 ซม. ลึก 20 ซม.	
ขนาดเจาะเพอร์นิเจอร์	98 x 48 ซม.	ปกติ 15,500.- พิเศษ 12,190.-



FREE

- กอน้ำ รุ่น 1105KSD-E9DG (สแตนเลส สตีล)
- ตะกร้า 3.5 นิ้ว Big Basket
- กอน้ำทิ้งพร้อมกอนักลิ้น (P31PP)

SC872GM



	SC872GM	
ชนิด	2 หลุม	
ขนาดอ่าง	87 x 50 ซม. หน้า 1.0 มม.	
ขนาดหลุม	45 x 40, 34 x 40 ซม. ลึก 20 ซม.	
ขนาดเจาะเพอร์นิเจอร์	85 x 48 ซม.	ปกติ 15,500.- พิเศษ 12,190.-

SCD1202GM | SCS1202GM



	SCD1202GM (หลุมซ้ายที่พิกงวา) SCS1202GM (หลุมขวาที่พิกงวา)	
ชนิด	2 หลุม 1 ที่พิก	
ขนาดอ่าง	120 x 50 ซม. หน้า 1.0 มม.	
ขนาดหลุม	45 x 40, 36 x 40 ซม. ลึก 20 ซม.	
ขนาดเจาะเพอร์นิเจอร์	118 x 48 ซม.	ปกติ 18,900.- พิเศษ 14,900.-



FREE

- กอน้ำ รุ่น 1105KSD-E9DG (สแตนเลส สตีล)
- ตะกร้า 3.5 นิ้ว Big Basket
- กอน้ำทิ้งพร้อมกอนักลิ้น (P34PP)

SC Series

อ่างล้างจานทรงเหลี่ยม ดีไซน์ทันสมัย

AISI
304STAINLESS
STEEL
AISI 304

SCD1202 | SCS1202



SC872



	SCD1202 (หลุมซ้ายที่พับกวาง) SCS1202 (หลุมขวาที่พับกวาง)	SC872	FREE
ชนิด	2 หลุม 1 ที่พับ	2 หลุม	 <ul style="list-style-type: none"> • ก๊อกน้ำเย็น รุ่น TP1030 (สแตนเลส สตีล) • สะตือ 3.5 นิ้ว Big Basket • กอน้ำทิ้งพร้อม กอนักก้น (P34PP)
ขนาดอ่าง	120 x 50 ซม. หน้า 1.0 มม.	87 x 50 ซม. หน้า 1.0 มม.	
ขนาดหลุม	45 x 40, 36 x 40 ซม. ลึก 20 ซม.	45 x 40, 34 x 40 ซม. ลึก 20 ซม.	
ขนาดเจาะเฟอร์นิเจอร์	118 x 48 ซม. ปกติ 17,500.- พิเศษ 12,900.-	85 x 48 ซม. ปกติ 12,500.- พิเศษ 9,900.-	

SCD1001 | SCS1001



SCD861 | SCS861



SC82



	SCD1001 (หลุมซ้ายที่พับกวาง) SCS1001 (หลุมขวาที่พับกวาง)	SCD861 (หลุมซ้ายที่พับกวาง) SCS861 (หลุมขวาที่พับกวาง)	SC82	FREE
ชนิด	1 หลุม 1 ที่พับ	1 หลุม 1 ที่พับ	1 หลุม	 <ul style="list-style-type: none"> • ก๊อกน้ำเย็น รุ่น TP1030 (สแตนเลส สตีล) • สะตือ 3.5 นิ้ว Big Basket • กอน้ำทิ้งพร้อม กอนักก้น (P31PP)
ขนาดอ่าง	100 x 50 ซม. หน้า 1.0 มม.	86 x 50 ซม. หน้า 1.0 มม.	82 x 50 ซม. หน้า 1.0 มม.	
ขนาดหลุม	55 x 40 ซม. ลึก 20 ซม.	45 x 40 ซม. ลึก 20 ซม.	77 x 40 ซม. ลึก 20 ซม.	
ขนาดเจาะเฟอร์นิเจอร์	98 x 48 ซม. ปกติ 12,500.- พิเศษ 9,900.-	84 x 48 ซม. ปกติ 11,000.- พิเศษ 8,900.-	80 x 48 ซม. ปกติ 11,000.- พิเศษ 8,900.-	

SC60



SC50



SC45



	SC60	SC50	SC45	FREE
ชนิด	1 หลุม	1 หลุม	1 หลุม	 <ul style="list-style-type: none"> • ก๊อกน้ำเย็น รุ่น TP1030 (สแตนเลส สตีล) • สะตือ 3.5 นิ้ว Big Basket • กอน้ำทิ้งพร้อม กอนักก้น (P31PP)
ขนาดอ่าง	60 x 50 ซม. หน้า 1.0 มม.	50 x 50 ซม. หน้า 1.0 มม.	45 x 50 ซม. หน้า 1.0 มม.	
ขนาดหลุม	55 x 40 ซม. ลึก 20 ซม.	45 x 40 ซม. ลึก 20 ซม.	40 x 40 ซม. ลึก 20 ซม.	
ขนาดเจาะเฟอร์นิเจอร์	58 x 48 ซม. ปกติ 9,800.- พิเศษ 7,900.-	48 x 48 ซม. ปกติ 8,900.- พิเศษ 6,900.-	43 x 48 ซม. ปกติ 7,500.- พิเศษ 5,900.-	

Undermount Series

อ่างล้างจานชนิดติดตั้งใต้ท็อปเฟอร์นิเจอร์

เผยมุมมองใหม่ของคนครัว พร้อมสัมผัสกับความพิเศษของดีไซน์ได้อย่างเต็มรูปแบบ พร้อมพื้นที่ในการใช้งานที่มากขึ้น



BSC77



	BSC77	FREE
ชนิด	1 หลุม	<ul style="list-style-type: none"> • สะตือ 3.5 นิ้ว Big Basket • กอน้ำทิ้งพร้อม กอนักลื่น (P31PP) * ไม่รวมกอน้ำในรูป
ขนาดอ่าง	81 x 44 ซม. หน้า 1.0 มม.	
ขนาดหลุม	77 x 40 ซม. ลึก 20 ซม.	
ขนาดเจาะเฟอร์นิเจอร์	77 x 40 ซม. ปกติ 10,500.- * พิเศษ 7,500.-	

BSC55



	BSC55
ชนิด	1 หลุม
ขนาดอ่าง	59 x 44 ซม. หน้า 1.0 มม.
ขนาดหลุม	55 x 40 ซม. ลึก 20 ซม.
ขนาดเจาะเฟอร์นิเจอร์	55 x 40 ซม. ปกติ 8,700.- * พิเศษ 6,500.-

BSC45



	BSC45
ชนิด	1 หลุม
ขนาดอ่าง	49 x 44 ซม. หน้า 1.0 มม.
ขนาดหลุม	45 x 40 ซม. ลึก 20 ซม.
ขนาดเจาะเฟอร์นิเจอร์	45 x 40 ซม. ปกติ 7,500.- * พิเศษ 5,500.-

BSC40



	BSC40	FREE
ชนิด	1 หลุม	<ul style="list-style-type: none"> • สะตือ 3.5 นิ้ว Big Basket • กอน้ำทิ้งพร้อม กอนักลื่น (P31PP) * ไม่รวมกอน้ำในรูป
ขนาดอ่าง	44 x 44 ซม. หน้า 1.0 มม.	
ขนาดหลุม	40 x 40 ซม. ลึก 20 ซม.	
ขนาดเจาะเฟอร์นิเจอร์	40 x 40 ซม. ปกติ 6,400.- * พิเศษ 4,500.-	

AISI
304

STAINLESS
STEEL
AISI 304

BSC822



	BSC822	FREE
ชนิด	2 หลุม	<ul style="list-style-type: none"> • สะตือ 3.5 นิ้ว Big Basket • กอน้ำทิ้งพร้อม กอนักลื่น (P34PP) * ไม่รวมกอน้ำในรูป
ขนาดอ่าง	86 x 44 ซม. หน้า 1.0 มม.	
ขนาดหลุม	45 x 40, 34 x 40 ซม. ลึก 20 ซม.	
ขนาดเจาะเฟอร์นิเจอร์	82.5 x 40.5 ซม. ปกติ 11,600.- * พิเศษ 8,500.-	

BL33X2B



	BL33X2B	FREE
ชนิด	2 หลุม	<ul style="list-style-type: none"> • สะตือ 3.5 นิ้ว Big Basket • กอน้ำทิ้งพร้อม กอนักลื่น (P32PP) * ไม่รวมกอน้ำในรูป
ขนาดอ่าง	75 x 47 ซม. หน้า 0.8 มม.	
ขนาดหลุม	33 x 41 ซม. ลึก 19 ซม.	
ขนาดเจาะเฟอร์นิเจอร์	71 x 43 ซม. (บุคโค้งรัศมี 95 มม.) ปกติ 11,000.- * พิเศษ 7,390.-	

BLC38



BLC32

**AISI
304**
**STAINLESS
STEEL
AISI 304**

	BLC38	BLC32
ชนิด	1 หลุม	1 หลุม
ความหนา	0.8 มม.	0.7 มม.
ขนาดหลุม	• 38 x 40 ซม. ลึก 20 ซม.	32 x 38 ซม. ลึก 20 ซม.
ขนาดเจาะเฟอร์นิเจอรส์	38 x 40 ซม. ปกติ 3,500.- * พิเศษ 2,890.-	32 x 38 ซม. ปกติ 3,100.- * พิเศษ 2,590.-

FREE

- สະคิ้ว 3.5 นิ้ว
- กอน้ำกึ่งพร้อมทอกันกลิ่น (P11PP)
- * ไม่รวมกอน้ำในรูป**

MU47B



BL41B



BL33B



	MU47B	BL41B	BL33B
ชนิด	1 หลุม	1 หลุม	1 หลุม
ขนาดอ่าง	50 x 43 ซม. หนา 0.8 มม.	43.6 x 43.6 ซม. หนา 0.8 มม.	35.8 x 43.8 ซม. หนา 0.8 มม.
ขนาดหลุม	47.2 x 40.2 ซม. ลึก 18 ซม.	41 x 41 ซม. ลึก 22.3 ซม.	33 x 41 ซม. ลึก 19 ซม.
ขนาดเจาะเฟอร์นิเจอรส์	46.5 x 39.5 ซม. ปกติ 4,600.- * พิเศษ 3,190.-	40.5 x 40.5 ซม. ปกติ 5,400.- * พิเศษ 3,790.-	32.5 x 40.5 ซม. ปกติ 4,800.- * พิเศษ 3,390.-

FREE

- สະคิ้ว 3.5 นิ้ว Big Basket
- กอน้ำกึ่งพร้อมทอกันกลิ่น (P31PP)
- * ไม่รวมกอน้ำในรูป**

ST Series
THICKER IS BETTER

ST821 : ชุดเซ็ทอ่างล้างจานพร้อมอุปกรณ์

แตกต่างอย่างมีประสิทธิภาพกับอ่างล้างจานสแตนเลส สตีล AISI 304 ขอบอ่างหนาพิเศษถึง 4 มม. เหนือกว่าด้วยดีไซน์โมเดิร์นสวยเข้าได้กับครัวทุกรูปแบบ ทนทานกว่า อีกทั้งยังลงตัวกับฟังก์ชันการใช้งานอุปกรณ์อ่างล้างจานที่หลากหลายอย่างมีระดับ

ปกติ 19,800.-
พิเศษ 13,900.-

- ชนิด 1 หลุม
- ขนาดอ่าง 82 x 53 ซม. ขอบหนา 4 มม.
- ขนาดหลุม 77 x 40 ซม. ลึก 22.5 ซม. หลุมหนา 1.2 มม.
- ขนาดเจาะเฟอร์นิเจอรส์ 80 x 51 ซม.

FREE

- ตะกร้าสะเด็ดน้ำ รุ่น CL23
- ตะแกรงแบบม้วน รุ่น RM330
- ที่กดน้ำยา รุ่น SD03
- ฟันงม รุ่น CB260
- ก๊อกผสมน้ำร้อน-เย็น รุ่น 11105SB-E36
- สະคิ้ว 3.5 นิ้ว Big Basket
- กอน้ำกึ่งพร้อมทอกันกลิ่น P-TRAP (P31PP)

TD Series
EVERYDAY
FUNCTIONAL SINK

AISI 304 STAINLESS STEEL AISI 304



อ่างล้างจานสแตนเลส สตีล AISI 304 ซีรีส์ และฟังก์ชันใหม่ จาก MEX พักพิงกันในการออกแบบเพื่อตอบสนองไลฟ์สไตล์ที่เน้น การใช้งานของอ่างล้างจาน กับอุปกรณ์ที่หลากหลาย ในพื้นที่จำกัดได้อย่างมีประสิทธิภาพ มีให้เลือกทั้งชนิด 1 หลุม ใหญ่กว้าง และชนิด 2 หลุมแบ่งพื้นที่ใช้สอยได้อย่างลงตัว



TD822

- ชนิด 2 หลุม
- ขนาดอ่าง 82 x 48 ซม. หน้า 1.0 มม.
- ขนาดหลุม 43.5 x 40 ซม. 29 x 34 ซม. ลึก 21 ซม.
- สะตือ 3.5 นิ้ว Big Basket
- ถอนน้ำทิ้งพร้อมท่อกันกลิ่น (P36PP)
- ขนาดเจาะเพอร์นิเจอร์ 80 x 46 ซม.

ปกติ 14,000.-

พิเศษ 9,990.-

FREE



ตะกร้าวางภาชนะ สแตนเลส สตีล รุ่น BKT330



เขียงไม้ รุ่น CB310



ที่กดน้ำยา รุ่น SD03



ก๊อกน้ำเย็น รุ่น N2621X



TD76

- ชนิด 1 หลุม
- ขนาดอ่าง 76 x 48 ซม. หน้า 1.0 มม.
- ขนาดหลุม 63 x 40 ซม. ลึก 21 ซม.
- สะตือ 3.5 นิ้ว Big Basket
- ถอนน้ำทิ้งพร้อมท่อกันกลิ่น (P31PP)
- ขนาดเจาะเพอร์นิเจอร์ 74 x 46 ซม.

ปกติ 11,000.-

พิเศษ 7,990.-

FREE



ตะกร้าวางภาชนะ สแตนเลส สตีล รุ่น BKT330



เขียงไม้ รุ่น CB260



ที่กดน้ำยา รุ่น SD03



ก๊อกน้ำเย็น รุ่น N2621X



AISI 304 STAINLESS STEEL AISI 304

SUMO Series

เอกลักษณ์เฉพาะตัวของ Sumo Series อ่างล้างจานหลุมลึกที่มีก๊อกอยู่กึ่งกลางหลุม รองรับการใช้งานขนาดใหญ่ได้อย่างสบาย สะดวกสบายเมื่อใช้งาน ตอบโจทย์ครัวไทยสมัยใหม่อย่างแท้จริง

SUMO Series อ่างล้างจานหลุมใหญ่

SUMO3BL SET



SUMO3 SET



	SUMO3BL SET	SUMO3 SET
ชนิด	1 หลุม 1 ที่พัก	1 หลุม
ขนาดอ่าง	116 x 50 ซม. หน้า 0.8 มม.	80 x 50 ซม. หน้า 0.8 มม.
ขนาดหลุม	71.2 x 41.2 ซม. ลึก 25 ซม.	71.2 x 41.2 ซม. ลึก 25 ซม.
ขนาดเจาะเฟอร์นิเจอร์	114 x 48 ซม. ปกติ 10,900.- * พิเศษ 7,990.-	78 x 48 ซม. ปกติ 9,900.- * พิเศษ 6,990.-

FREE



- ก๊อกน้ำยี่ห้อ มูลค่า 600.-
- ตะกร้าสเตนเลส สตีล
- ฝ้ายไม้
- สะตือ 3.5 นิ้ว Big Basket
- กอน้ำทิ้งพร้อมท่อกันกลิ่น (P31PP)
- * ไม่รวมก๊อกน้ำในรูป**

SUMO3BL



SUMO3



	SUMO3BL	SUMO3	FREE
ชนิด	1 หลุม 1 ที่พัก	1 หลุม	<ul style="list-style-type: none"> • ก๊อกน้ำยี่ห้อ มูลค่า 600.- • สะตือ 3.5 นิ้ว Big Basket • กอน้ำทิ้งพร้อมท่อกันกลิ่น (P31PP) * ไม่รวมก๊อกน้ำในรูป
ขนาดอ่าง	116 x 50 ซม. หน้า 0.8 มม.	80 x 50 ซม. หน้า 0.8 มม.	
ขนาดหลุม	71.2 x 41.2 ซม. ลึก 25 ซม.	71.2 x 41.5 ซม. ลึก 25 ซม.	
ขนาดเจาะเฟอร์นิเจอร์	114 x 48 ซม. ปกติ 8,900.- * พิเศษ 5,890.-	78 x 48 ซม. ปกติ 7,900.- * พิเศษ 4,990.-	

DLS Series

อ่างล้างจานซีรีส์สุดขอต ที่คุณห้ามพลาด

AISI
304
STAINLESS
STEEL
AISI 304

DLS200B



	DLS200B
ชนิด	2 หลุม 1 ที่พิค
ขนาดอ่าง	120 x 50 ซม. หน้า 0.7 มม.
ขนาดหลุม	41.5 x 39.5 ซม. ลึก 20 ซม. 33 x 39.5 ซม. ลึก 18 ซม.
ขนาดเจาะเฟอร์นิเจอร์	118 x 48 ซม.
การติดตั้ง	เลือกติดตั้งได้ทั้งแบบหลุมซ้ายและขวา ปกติ 7,000.- * พิเศษ 4,790.-

DLS86B



	DLS86B
ชนิด	2 หลุม
ขนาดอ่าง	86 x 50 ซม. หน้า 0.7 มม.
ขนาดหลุม	41.5 x 39.5 ซม. ลึก 20 ซม. 33 x 39.5 ซม. ลึก 18 ซม.
ขนาดเจาะเฟอร์นิเจอร์	84 x 48 ซม.
การติดตั้ง	ปกติ 6,400.- * พิเศษ 4,390.-

FREE

- ก๊อกน้ำเย็น มูลค่า 750.-
- สะต้อ 3.5 นิ้ว Big Basket
- กอน้ำทิ้งพร้อม กอน้ำกลับ (P35PP)
- * ไม่รวมกอน้ำในรูป**

DLS100B



	DLS100B
ชนิด	1 หลุม 1 ที่พิค
ขนาดอ่าง	100 x 50 ซม. หน้า 0.6 มม.
ขนาดหลุม	48 x 41.5 ซม. ลึก 20.5 ซม.
ขนาดเจาะเฟอร์นิเจอร์	98 x 48 ซม.
การติดตั้ง	เลือกติดตั้งได้ทั้งแบบหลุมซ้ายและขวา ปกติ 4,800.- * พิเศษ 3,290.-

DLS80B



	DLS80B
ชนิด	1 หลุม 1 ที่พิค
ขนาดอ่าง	82 x 47 ซม. หน้า 0.6 มม.
ขนาดหลุม	41.5 x 39.5 ซม. ลึก 20.5 ซม.
ขนาดเจาะเฟอร์นิเจอร์	80 x 45 ซม.
การติดตั้ง	เลือกติดตั้งได้ทั้งแบบหลุมซ้ายและขวา ปกติ 4,100.- * พิเศษ 2,790.-

FREE

- ก๊อกน้ำเย็น มูลค่า 750.-
- สะต้อ 3.5 นิ้ว Big Basket
- กอน้ำทิ้งพร้อม กอน้ำกลับ (P31PP)
- * ไม่รวมกอน้ำในรูป**

DLS60B



	DLS60B
ชนิด	1 หลุม 1 ที่พิค
ขนาดอ่าง	63 x 47 ซม. หน้า 0.6 มม.
ขนาดหลุม	33 x 39.5 ซม. ลึก 20.5 ซม.
ขนาดเจาะเฟอร์นิเจอร์	61 x 45 ซม.
การติดตั้ง	เลือกติดตั้งได้ทั้งแบบหลุมซ้ายและขวา ปกติ 2,800.- * พิเศษ 2,390.-

DLS50B



	DLS50B
ชนิด	1 หลุม
ขนาดอ่าง	50 x 50 ซม. หน้า 0.6 มม.
ขนาดหลุม	41.5 x 39.5 ซม. ลึก 20.5 ซม.
ขนาดเจาะเฟอร์นิเจอร์	48 x 48 ซม.
การติดตั้ง	ปกติ 2,700.- * พิเศษ 2,290.-

FREE

- ก๊อกน้ำเย็น มูลค่า 750.-
- สะต้อ 3.5 นิ้ว Big Basket
- กอน้ำทิ้งพร้อม กอน้ำกลับ (P31PP)
- * ไม่รวมกอน้ำในรูป**

BIX Series

อ่างล้างจานหลุมมน ซีโชนที่พักโฉบเดี่ยว

**AISI
304****STAINLESS
STEEL
AISI 304****BIX3-LB | BIX3-RB**

	BIX3-LB (หลุมซ้ายที่พักจว) BIX3-RB (หลุมขวาที่พักจว)	FREE
ชนิด	2 หลุม 1 ที่พัก	<ul style="list-style-type: none"> • สะตือ 3.5 นิ้ว Big Basket • กอน้ำกึ่งพร้อม กอนักลัน (P32PP) * ไม่รวมกอน้ำในรูป
ขนาดอ่าง	120 x 50 ซม. หนา 0.8 มม.	
ขนาดหลุม	41 x 41 ซม. ลึก 24 ซม. 33 x 41 ซม. ลึก 20.5 ซม.	
ขนาดเจาะเพอร์นิเจอร์	118 x 48 ซม. ปกติ 10,500.- * พิเศษ 7,590.-	

BIX1B

	BIX1B	FREE
ชนิด	1 หลุม 1 ที่พัก	<ul style="list-style-type: none"> • กอน้ำเยิน มูลค่า 600.- • สะตือ 3.5 นิ้ว Big Basket • กอน้ำกึ่งพร้อม * กอนักลัน (P31PP) * ไม่รวมกอน้ำในรูป
ขนาดอ่าง	86 x 50 ซม. หนา 0.8 มม.	
ขนาดหลุม	45 x 40 ซม. ลึก 22 ซม.	
ขนาดเจาะเพอร์นิเจอร์	84 x 48 ซม.	
การติดตั้ง	เลือกติดตั้งได้ทั้งแบบหลุมซ้ายและขวา ปกติ 5,600.- * พิเศษ 3,990.-	

TWIN-B

	TWIN-B	FREE
ชนิด	2 หลุม	<ul style="list-style-type: none"> • สะตือ 3.5 นิ้ว Big Basket • กอน้ำกึ่งพร้อม กอนักลัน (P32PP) * ไม่รวมกอน้ำในรูป
ขนาดอ่าง	91 x 50 ซม. หนา 0.8 มม.	
ขนาดหลุม	41 x 41 ซม. ลึก 22.3 ซม.	
ขนาดเจาะเพอร์นิเจอร์	89 x 48 ซม. ปกติ 9,900.- * พิเศษ 7,290.-	

MSA200B

	MSA200B	FREE
ชนิด	2 หลุม 1 ที่พัก	<ul style="list-style-type: none"> • กอน้ำเยิน มูลค่า 600.- • สะตือ 3.5 นิ้ว Big Basket • กอน้ำกึ่งพร้อม กอนักลัน (P32PP) * ไม่รวมกอน้ำในรูป
ขนาดอ่าง	120 x 50 ซม. หนา 0.6 มม.	
ขนาดหลุม	41 x 41 และ 33 x 41 ซม. ลึก 18.5 ซม.	
ขนาดเจาะเพอร์นิเจอร์	118 x 48 ซม.	
การติดตั้ง	เลือกติดตั้งได้ทั้งแบบหลุมซ้ายและขวา ปกติ 5,700.- * พิเศษ 3,890.-	

DL75MN

	DL75MN	FREE
ชนิด	1 หลุม 1 ที่พัก	<ul style="list-style-type: none"> • กอน้ำเยิน มูลค่า 600.- • สะตือ 4 นิ้ว MN พร้อมกอนักลันในตัว • กอน้ำกึ่ง (P41PP) * ไม่รวมกอน้ำในรูป
ขนาดอ่าง	75 x 43 ซม. หนา 0.5 มม.	
ขนาดหลุม	40.5 x 36.5 ซม. ลึก 16 ซม.	
ขนาดเจาะเพอร์นิเจอร์	73 x 41 ซม.	
การติดตั้ง	เลือกติดตั้งได้ทั้งแบบหลุมซ้ายและขวา ปกติ 2,500.- * พิเศษ 1,850.-	

DLA Series อ่างล้างจานซีรีส์สุดคุ้ม

AISI 304
STAINLESS STEEL AISI 304

DLA202



	DLA202
ชนิด	2 หลุม 1 ที่พัก
ขนาดอ่าง	120 x 50 ซม. หน้า 0.6 มม.
ขนาดหลุม	37.2 x 40 ซม. ลึก 18 ซม.
ขนาดเจาะเฟอร์นิเจอร်	118 x 48 ซม.
การติดตั้ง	เลือกติดตั้งได้ทั้งแบบหลุมซ้ายและขวา ปกติ 5,100.- * พิเศษ 3,490.-

FREE

- ก๊อกน้ำเย็น มูลค่า 600.-
- สะดือ 4.5 นิ้ว ML พร้อมที่กันกลิ่นในตัว
- กอน้ำทิ้ง (P42PP)
- * ไม่รวมก๊อกน้ำในรูป**

DLA101



DLA81



DLA50



	DLA101	DLA81	DLA50
ชนิด	1 หลุม 1 ที่พัก	1 หลุม 1 ที่พัก	1 หลุม
ขนาดอ่าง	100 x 50 ซม. หน้า 0.6 มม.	80 x 50 ซม. หน้า 0.6 มม.	50 x 50 ซม. หน้า 0.6 มม.
ขนาดหลุม	47 x 41 ซม. ลึก 19 ซม.	37.2 x 40 ซม. ลึก 17.5 ซม.	40.5 x 36.5 ซม. ลึก 19 ซม.
ขนาดเจาะเฟอร์นิเจอร်	98 x 48 ซม.	78 x 48 ซม.	48 x 48 ซม.
การติดตั้ง	เลือกติดตั้งได้ทั้งแบบหลุมซ้ายและขวา ปกติ 3,500.- * พิเศษ 2,390.-	เลือกติดตั้งได้ทั้งแบบหลุมซ้ายและขวา ปกติ 3,200.- * พิเศษ 2,190.-	ปกติ 2,500.- * พิเศษ 1,690.-

FREE

- ก๊อกน้ำเย็น มูลค่า 600.-
- สะดือ 4.5 นิ้ว ML พร้อมที่กันกลิ่นในตัว
- กอน้ำทิ้ง (P41PP)
- * ไม่รวมก๊อกน้ำในรูป**

Small Space Sink อ่างล้างจานขนาดเล็กสำหรับครัวพื้นที่ขนาดเล็ก

R5B



D60B



	R5B	D60B
ชนิด	1 หลุมกลม	1 หลุม
ขนาดอ่าง	Ø 51 ซม. หน้า 0.8 มม.	64.5 x 50 ซม. หน้า 0.6 มม.
ขนาดหลุม	Ø 40 ซม. ลึก 18 ซม.	54.5 x 40 ซม. ลึก 22 ซม.
ขนาดเจาะเฟอร์นิเจอร်	Ø 49 ซม.	60.5 x 48 ซม. (บุโคงรีคมี 30 มม.)
	ปกติ 4,000.- * พิเศษ 2,950.-	ปกติ 3,800.- * พิเศษ 2,850.-

FREE

- ก๊อกน้ำเย็น มูลค่า 600.-
- สะดือ 3.5 นิ้ว Big Basket
- กอน้ำทิ้งพร้อมที่กันกลิ่น (P31PP)
- * ไม่รวมก๊อกน้ำในรูป**

R4B



ORION-B



	R4B	ORION-B
ชนิด	1 หลุมกลม	1 หลุม
ขนาดอ่าง	Ø 45 ซม. หน้า 0.8 มม.	38.2 x 46.2 ซม. หน้า 0.8 มม.
ขนาดหลุม	Ø 40 ซม. ลึก 18 ซม.	33 x 41 ซม. ลึก 19 ซม.
ขนาดเจาะเฟอร์นิเจอร်	Ø 43 ซม.	36.2 x 44.2 ซม. (บุโคงรีคมี 95 มม.)
	ปกติ 3,400.- * พิเศษ 2,350.-	ปกติ 4,400.- * พิเศษ 3,400.-

FREE

- สะดือ 3.5 นิ้ว Big Basket
- กอน้ำทิ้งพร้อมที่กันกลิ่น (P31PP)
- * ไม่รวมก๊อกน้ำในรูป**

Sink Accessories

อุปกรณ์เสริมสำหรับอ่างล้างจาน

Strainer Basket | ตะลึงอ่างล้างจาน

BIG BASKET

2-STEP Function

FILTER & CLOSE เพียงใส่ตะกร้ากรองเศษอาหารลงไปในตัว จะเป็นการปล่อยน้ำทิ้งกรองเศษอาหารและการล้างต่างๆ และเมื่อกดแกนตรงกลางอีกครั้ง จะทำการลีดตัวตะกร้าเพื่อถักน้ำสำหรับการแช่ผัก ผลไม้ หรือจาน ชาม



ตะลึงอ่างล้างจานขนาด 3.5 นิ้ว พร้อมตะกร้ากรองเศษอาหาร สแตนเลส สตีล BIG BASKET ที่ออกแบบใหม่ เพิ่มความลึก ช่วยกรองเศษอาหารได้อย่างมีประสิทธิภาพ

* อนุสิทธิบัตรเฉพาะ MEX

* ใช้กับอ่างล้างจานบางรุ่น

B202 ราคา 390.-

B203 ตะลึงพร้อมท่อน้ำล้น 460.-

ML



ตะลึงอ่างล้างจานขนาดใหญ่ 4.5 นิ้ว พร้อมที่กันกลิ่นในตัว ตะลึงใหม่ ใหญ่กว่าเดิม กรองละเอียดขึ้นด้วยตะกร้าสแตนเลส สตีล ที่มีรูกรองละเอียดกว่าเดิม สามารถจุเศษอาหารได้ดั่งนั้น กันกลิ่นในตัว มีกнопเปิดออกสำหรับทำความสะอาดสิ่งสกปรกตกค้างในตะลึงได้

* อยู่ระหว่างการจดอนุสิทธิบัตรเฉพาะ MEX

* ใช้กับอ่างล้างจานบางรุ่น

B228 ราคา 390.-

B229 ตะลึงพร้อมท่อน้ำล้น 450.-

MN



ตะลึงพร้อมตะกร้าสแตนเลส สตีล ขนาด 4 นิ้ว พร้อมที่กันกลิ่นในตัว ช่วยกรองเศษอาหารได้ละเอียดไม่ทิ้งส่วนเกิน และกันกลิ่นในตัวอย่างมีประสิทธิภาพ และกнопเปิดออกสำหรับทำความสะอาดสิ่งสกปรกตกค้างในตะลึงได้

* อนุสิทธิบัตรเฉพาะ MEX

* ใช้กับอ่างล้างจานบางรุ่น

B204 ราคา 310.-

B205 ตะลึงพร้อมท่อน้ำล้น 360.-

ตะลึงอ่างล้างจาน ขนาด 3.5 นิ้ว



B173 ราคา 300.-

B174 ตะลึงพร้อมท่อน้ำล้น 350.-

ที่ปิดรูท็อก อ่างล้างจาน A275



ที่ปิดรูจะท็อกอ่างล้างจาน ที่ปิดชั้นบน ผลิตจากพลาสติกคุณภาพดี หุ้มด้วยสแตนเลส สตีล AISI 304 ขนาดเส้นผ่าศูนย์กลาง 4.5 ซม. หน้า 3.5 มม. พร้อมแหวนยางกันซึม และฝาเกลียวชั้นล่าง ทำจากพลาสติกคุณภาพสูง

ราคา 60.-

อุปกรณ์เสริม

NEW ARRIVAL!



CB พียงไม้ผลิตจากไม้จามจูรี ผ่านกระบวนการ ป้องกันแมลงไม้ และเชื้อรา สัมผัสอาหารได้ โดยตรงไม่มีสารอันตรายเคลือบผิวไม้ ทำความสะอาดง่าย

CB310 ขนาด 310 x 364 x 22 มม.

CB217 ขนาด 217 x 428 x 22 มม.

* ใช้ได้กับอ่างล้างจาน TD822

* ใช้ได้กับอ่างล้างจาน SC และ BSC Series

ปกติ 1,350.-

พิเศษ 990.-

ปกติ 790.-

พิเศษ 590.-



CB260A ขนาด 260 x 426 x 22 มม.

* สามารถวางอิสระ หรือใช้คู่กับอ่างล้างจาน MEX รุ่น TD76, Series: ST, Series: SC, BSC และ Series: ELB

ปกติ 1,100.-

พิเศษ 790.-



BKT330 ขนาด 330 x 425 x 130 มม.

ตะกร้าวางภายใน สแตนเลส สตีล AISI 304 พร้อมลูกยางกันรอย 4 ชั้น

* ใช้ได้กับอ่างล้างจาน TD, SC และ BSC Series หรือตั้งวางอิสระได้

ปกติ 2,400.-

พิเศษ 1,790.-

Soap Dispenser SD03



ขวดชนิดจุกปั๊มสแตนเลส สตีล สามารถเติมน้ำยาล้างจานได้สะดวก ด้วยการดึงจุกปั๊มด้านบนออกได้

ปกติ 580.-

พิเศษ 490.-

CL23



ถาดสะเด็ดน้ำสแตนเลส สตีล AISI 304 ขนาด 209 x 418 x 70 มม. พร้อมขอบพลาสติกกันลื่น

* ใช้กับ TD76, TD822, SC และ BSC Series

ปกติ 1,800.-

พิเศษ 1,490.-

RM330



ตะแกรงแบบม้วน ขนาด 330 x 426 มม. ผลิตจากสแตนเลส สตีล 304 พร้อมขอบซิลิโคนกันลื่น สามารถมวนเก็บได้ ใช้งานสะดวก ทำความสะอาดง่าย

* ใช้ได้กับอ่างล้างจานบางรุ่น

ปกติ 800.-

พิเศษ 590.-

SUMO Chopping Board



เพียงไม้ยางพาราพร้อมรอยกสแตนเลส สตีล ใช้คู่กับอ่างล้างจาน รุ่น SUMO3 และ SUMO3BL ขนาด 48.7 x 22.0 x 2.3 ซม.

ปกติ 1,200.-
พิเศษ 890.-

SUMO Basket



ตะแกรงล้างจานสแตนเลส สตีล ใช้คู่กับอ่างล้างจาน รุ่น SUMO3 และ SUMO3BL ขนาด 44.7 x 23.0 x 16.3 ซม.

ปกติ 1,800.-
พิเศษ 1,290.-

SUMO Colander

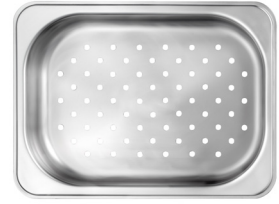

ภาชนะเตี้น้ำ สแตนเลส สตีล AISI 304 ขนาด 32.7 x 44.1 x 8.5 ซม.

ปกติ 2,200.-
พิเศษ 990.-

P-trap | ท่อน้ำทิ้งพร้อมท่อนักลิ้น สำหรับอ่างล้างจาน

P41PP

ใช้กับสະดือ 4 นิ้ว MN และ 4.5 นิ้ว ML

ท่อน้ำทิ้งอ่างล้างจาน ชนิดอ่างหลุมเดียว ที่ติดตั้งกับท่อน้ำทิ้งบ้านได้สะดวก ทั้งที่ออกจากผนังและขึ้นจากพื้น

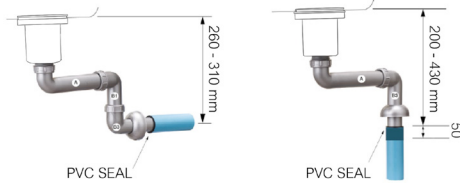

ราคา **199.-**

P42PP

ใช้กับสະดือ 4 นิ้ว MN และ 4.5 นิ้ว ML

ท่อน้ำทิ้งอ่างล้างจาน ชนิด 2 หลุม ที่ติดตั้งกับท่อน้ำทิ้งบ้านได้สะดวก ทั้งที่ออกจากผนังและขึ้นจากพื้น

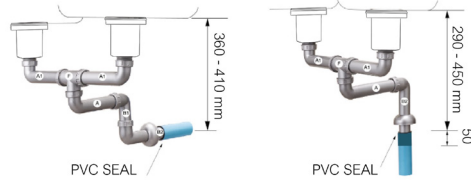

ราคา **299.-**

P31PP

ท่อน้ำทิ้งอ่างล้างจาน พร้อมท่อนักลิ้น ชนิดอ่างหลุมเดียว ที่ติดตั้งกับท่อน้ำทิ้งบ้านได้สะดวก ทั้งที่ออกจากผนังและขึ้นจากพื้น

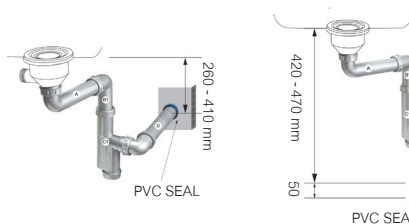

ราคา **299.-**

P32PP

ท่อน้ำทิ้งอ่างล้างจาน พร้อมท่อนักลิ้น ชนิด 2 หลุม ที่ติดตั้งกับท่อน้ำทิ้งบ้านได้สะดวก ทั้งที่ออกจากผนังและขึ้นจากพื้น

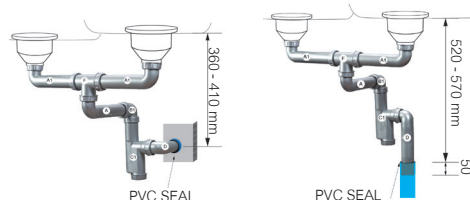

ราคา **399.-**

P51PP

ท่อน้ำทิ้งอ่างล้างจาน พร้อมท่อนักลิ้น ชนิดอ่างหลุมเดียว ที่ติดตั้งกับท่อน้ำทิ้งบ้านได้สะดวก ทั้งที่ออกจากผนังและขึ้นจากพื้น

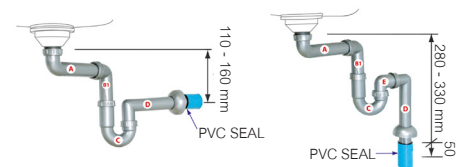

ปกติ Normal

ปกติ Normal

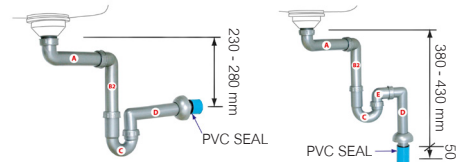

ต่ำพิเศษ Extra Low

ต่ำพิเศษ Extra Low

ราคา **299.-**

P52PP

ท่อน้ำทิ้งอ่างล้างจาน พร้อมท่อนักลิ้น ชนิด 2 หลุม ที่ติดตั้งกับท่อน้ำทิ้งบ้านได้สะดวก ทั้งที่ออกจากผนังและขึ้นจากพื้น

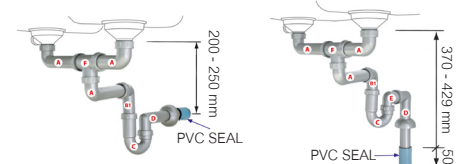

ปกติ Normal

ปกติ Normal

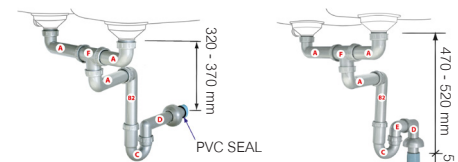

ต่ำพิเศษ Extra Low

ต่ำพิเศษ Extra Low

ราคา **399.-**



07

| Tap

When design meets function

At the Heart of Kitchen หรูหราอย่างมีสไตล์

One Way Mixer



C H

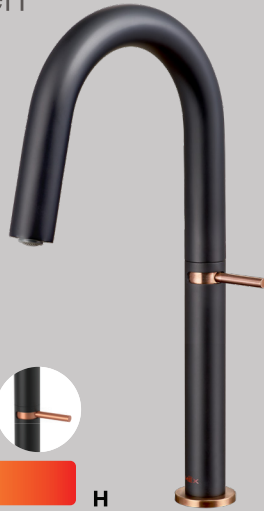

โดดเด่นอย่างมีสไตล์ในพื้นที่ครัวทันสมัย ด้วยไอเดียดีไซน์โค้งมนนุ่มนวล เรียบหรูกับสมัยด้วยก้านโยกที่เบาในโทนสี copper ติดกับตัวก๊อกสี matted black ชวนให้สะดุดตา นวัตกรรมก๊อกน้ำที่มีเอกลักษณ์เฉพาะตัวในการควบคุมการเปิด-ปิดน้ำและอุณหภูมิแบบ single valve สะท้อนตัวตนของผู้ใช้งานได้อย่างสมบูรณ์แบบ คอเท็กหมุนปรับเปลี่ยนตำแหน่งน้ำไหลได้อิสระ 360 องศาให้เหมาะสมกับการใช้งาน ล้างภาชนะหรือ ล้างผัก เป็นต้น น้ำไม่รั่วซึมด้วยเซมิควาล์วที่มาพร้อมกับ aerator ควบคุมสายน้ำให้ไหลออกมาอย่างนุ่มนวล

1905S-F166B ●●

- สีดำ
- วาล์วเปิด-ปิดน้ำเซรามิก
- มี Aerator ช่วยให้น้ำไหลนุ่มนวล
- มือปิดแบบก้านโยก
- ระยะจากกึ่งกลางตัวก๊อกถึงปลายปากก๊อก 180 มม.
- ขนาดรูเจาะก๊อก Ø 32 มม. ขึ้นไป

ปกติ 5,400.-
พิเศษ 3,990.-

H **387 mm**

Design to Difference ทำไมต้องเหมือนใคร

ก๊อกน้ำดีไซน์ใหม่ ทันสมัย ออกแบบมา โดยเฉพาะเพื่อสมัยเฉพาะตัวคุณ เพิ่มความเก๋ด้วยก้านโยกเปิด-ปิดน้ำ สีแดง

2105S-E40BR ●●

- สีดำ
- วาล์วเปิด-ปิดน้ำเซรามิก
- มี Aerator ช่วยให้น้ำไหลนุ่มนวล
- มือปิดแบบก้านโยก
- ระยะจากกึ่งกลางตัวก๊อกถึงปลายปากก๊อก 200 มม.
- ขนาดรูเจาะก๊อก Ø 32 มม. ขึ้นไป

ปกติ 5,200.-
พิเศษ 3,690.-



H **381 mm**

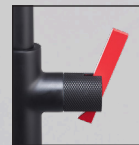

วาล์วออกแบบใหม่

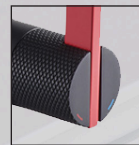

ร้อน-เย็น ใช้งานง่าย เพียงสลับวาล์ว

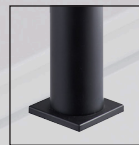

เก๋ได้ไม่เหมือนใคร ด้วยฐานก๊อกแบบสี่เหลี่ยม



เพิ่มลูกเล่นอย่างมีสไตล์ ด้วยสายลั่นของวาล์วก๊อก

The Essence of Grey มิติใหม่สไตล์โมเดิร์น

ก๊อกน้ำสีเทา ที่มีเวดสีเฉพาะตัว ดีไซน์สูงเพรียว โค้งมนได้อย่างพอดี เข้ากันได้กับทุกดีไซน์อย่างล้ำจวน ทั้งแกรนิตสังเคราะห์หลากสี และสแตนเลส สตีล หลากหลายรูปแบบ

1105-E35G ●●

- สีเทา
- วาล์วเปิด-ปิดน้ำเซรามิก
- มี Aerator ช่วยให้น้ำไหลนุ่มนวล
- มือปิดแบบก้านโยก
- ระยะจากกึ่งกลางตัวก๊อกถึงปลายปากก๊อก 210 มม.
- ขนาดรูเจาะก๊อก Ø 32 มม. ขึ้นไป

ปกติ 4,800.-
พิเศษ 3,390.-

H **412 mm**



Sleek in Detail ดีไซน์โอเนเดียว

ก๊อกน้ำสีดำ มือปิดสีโครเมียม ที่ให้ความหรูหรา และมีความสูงของรูปรองก๊อกอย่างพอดี

11105SB-E36B ●●

- สีดำ
- วาล์วเปิด-ปิดน้ำเซรามิก
- มี Aerator ช่วยให้น้ำไหลนุ่มนวล
- มือปิดแบบก้านโยก
- ระยะจากกึ่งกลางตัวก๊อกถึงปลายปากก๊อก 210 มม.
- ขนาดรูเจาะก๊อก Ø 32 มม. ขึ้นไป

ปกติ 5,000.-
พิเศษ 3,490.-



H **397.2 mm**

Symbol guideline:

●● ก๊อกผสมน้ำร้อน เย็น

● ก๊อกน้ำเย็น

ก๊อกหมุนได้ 360 องศา

H **000 mm** ความสูงก๊อก

Innovation with Style นวัตกรรมผสานดีไซน์

ที่สุดแห่งดีไซน์ที่ผสมน้ำร้อน-น้ำเย็นสำหรับอ่างล้างจาน
นวัตกรรมใหม่เหนือคำบรรยาย

ปรับสลับทางน้ำออกหัวก๊อกได้ 2 ทาง (2-Way Spout)



1 สายน้ำนุ่มนวล



2 หัวฉีดน้ำแบบสเปรย์



สายสเปรย์ยืดหยุ่น
เคลื่อนย้ายอิสระ



หมุนรอบ
ทิศทางได้
360°



ยึดหัวก๊อกด้วยระบบล็อก
จับด้วยแม่เหล็ก

11088QT-D94A ●●

- ตัวก๊อกทองเหลือง คอก๊อกสเตนเลส สตีล สีโครเมียม และสีดำ
- วาล์วเปิด-ปิดน้ำเซรามิก
- ปากก๊อกดึงออกปรับทิศทางการล้างได้
- มี Aerator ช่วยให้ น้ำไหลนุ่มนวล
- มือปิดแบบกันโยก
- ระยะจากกึ่งกลางตัวก๊อกถึงปลายปากก๊อก 232 มม.
- ขนาดรูเจาะก๊อก Ø 35 มม. ขึ้นไป
- ควรติดตั้งบนเคาน์เตอร์



More details and
review on
website

ปกติ 19,000.-

พิเศษ 12,900.-



H

615 mm



When Design Meets Function เมื่อดีไซน์สะท้อนการใช้งาน



9328-D6 ●●

- สีโครเมียม
- วาล์วเปิด-ปิดน้ำเซรามิก
- คอก๊อกแบบสปริง
- มือจับแบบกันโยก
- ปากก๊อกดึงออกเพื่อปรับทิศทางล้างได้



1 ปากก๊อกดึงออกเพื่อ
ปรับทิศทางล้างได้
อย่างอิสระ

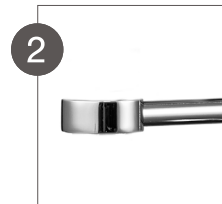

2 มีห่วงเก็บ/ฐานวาง
ปากก๊อก

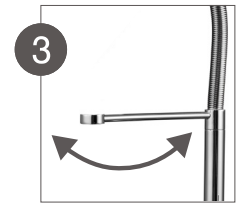

3 แกนตรงกลางหมุนได้
360 องศา



More details and
review on
website

ปกติ 9,800.-

พิเศษ 7,650.-



H

495 mm

A New Perspective Design มุมมองใหม่ที่แตกต่าง

ก๊อกผสมน้ำร้อน-เย็น และน้ำดื่ม แบบ **Duo Flow** ตอบโจทย์ทุกมิติการใช้งาน ให้ชีวิตในบ้านคุณง่ายขึ้น สะดวกสบาย ก๊อกผสมน้ำร้อน น้ำเย็น และน้ำดื่ม ที่รวมไว้ในตัวเดียวกัน ประหยัดพื้นที่ได้มากกว่า

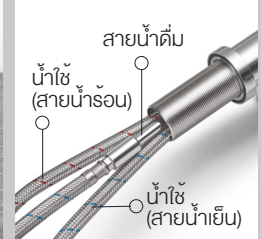
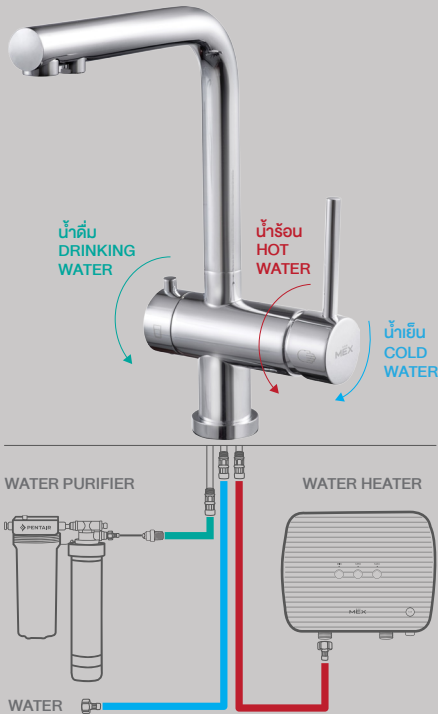

1355-D6 ●●

- ตัวก๊อกทองเหลือง สีโครเมียม
- วาล์วเปิด-ปิดน้ำเซรามิก
- มี Aerator ช่วยให้น้ำไหลนุ่มนวล

- มือปิดแบบก้านโยก
- ระยะจากกึ่งกลางตัวก๊อกถึงปลายปากก๊อก 206 มม.
- ขนาดรูเจาะก๊อก ๓2 มม. ขึ้นไป

ปกติ 8,600.-
พิเศษ 5,990.-

360° H **295 mm**

Stylish Functionality

เหนือกว่าด้วยดีไซน์พิเศษ ตอบโจทย์การใช้งานอย่างลงตัว



9318-D6 ●●

- สีโครเมียม
- วาล์วเปิด-ปิดน้ำเซรามิก
- มือจับแบบก้านโยก
- ปากก๊อกสามารถดึงเข้า-ออก เพื่อปรับทิศทางการล้างได้
- ขนาดรูเจาะก๊อก ๓5 มม. ขึ้นไป



ปุ่มสำหรับดึงสายน้ำ
ด้านในออก

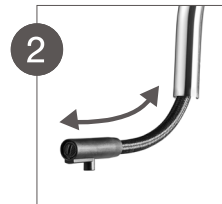

ปากก๊อกดึงออกเพื่อ
ปรับทิศทางการล้างได้
อย่างอิสระ และสามารถ
จัดเก็บได้ง่ายภายใน
ตัวก๊อก



สายน้ำสามารถดึง
ได้ยาว เพื่อเพิ่มความ
สะดวกในการล้าง

ปกติ 7,100.-
พิเศษ 5,600.-



360° H **436 mm**



Kitchen Sink Mixer Tap

ก๊อกผสมน้ำร้อน-เย็นอ่างล้างจาน ติดตั้งบนเคาน์เตอร์



1345-D6



ปกติ 4,800.-
พิเศษ 3,590.-

- สีโครเมียม
- วาล์วเปิด-ปิดน้ำเซรามิก
- มือจับแบบก้านโยก

360° H 291 mm

1345-D6 (B)



ปกติ 4,800.-
พิเศษ 3,590.-

- สีดำ
- วาล์วเปิด-ปิดน้ำเซรามิก
- มือจับแบบก้านโยก

360° H 291 mm

More details and review on website



1345-D6 (W)



ปกติ 4,800.-
พิเศษ 3,590.-

- สีขาว
- วาล์วเปิด-ปิดน้ำเซรามิก
- มือจับแบบก้านโยก

360° H 291 mm

TP2141M



ปกติ 4,800.-
พิเศษ 3,590.-

- สีโครเมียม
- วาล์วเปิด-ปิดน้ำเซรามิก
- มือจับแบบก้านโยก

360° H 297 mm

11105SB-E36



ปกติ 4,800.-
พิเศษ 3,290.-

- ตัวก๊อกทองเหลือง
- คอกอกสเตนเลส สตีล
- สีโครเมียม
- วาล์วเปิด-ปิดน้ำเซรามิก
- มี Aerator ช่วยให้น้ำไหลนุ่มนวล
- มือปิดแบบก้านโยก
- ระยะจากกึ่งกลางตัวก๊อกถึงปลายปากก๊อก 189 มม.
- ขนาดรูเจาะก๊อก Ø 32 มม. ขึ้นไป

360° H 380.2 mm

11105S-E36



ปกติ 4,800.-
พิเศษ 3,290.-

- ตัวก๊อกทองเหลือง
- คอกอกสเตนเลส สตีล
- สีโครเมียม
- วาล์วเปิด-ปิดน้ำเซรามิก
- มี Aerator ช่วยให้น้ำไหลนุ่มนวล
- มือปิดแบบก้านโยก
- ระยะจากกึ่งกลางตัวก๊อกถึงปลายปากก๊อก 210 มม.
- ขนาดรูเจาะก๊อก Ø 32 มม. ขึ้นไป

360° H 397.2 mm

11005S-E9



ปกติ 4,300.-
พิเศษ 2,990.-

- สีโครเมียม
- วาล์วเปิด-ปิดน้ำเซรามิก
- มือจับแบบก้านโยก

360° H 399 mm

Kitchen Sink Cold Water Tap

ก๊อกน้ำเย็นอ่างล้างจาน ติดตั้งบนเคาน์เตอร์ ●

NEW ARRIVAL!

1105KSD-E9B



ปกติ 4,800.-
พิเศษ 3,590.-

- สีดำ
- วาล์วเปิด-ปิดน้ำเซรามิก
- มี Aerator ช่วยให้น้ำไหลนุ่มนวล
- มือจับแบบก้านโยก
- ระยะจากกึ่งกลางตัวก๊อกถึงปลายปากก๊อก 215 มม.

360° H 351 mm

NEW ARRIVAL!

1105KSD-E9



ปกติ 4,800.-
พิเศษ 3,390.-

- สีโครเมียม
- วาล์วเปิด-ปิดน้ำเซรามิก
- ก๊อกหมุนได้ 360 องศา
- มี Aerator ช่วยให้น้ำไหลนุ่มนวล
- มือจับแบบก้านโยก
- ระยะจากกึ่งกลางตัวก๊อกถึงปลายปากก๊อก 215 มม.

360° H 351 mm

NEW ARRIVAL!

1105KSB-E9B



ปกติ 4,600.-
พิเศษ 3,190.-

- สีดำ
- วาล์วเปิด-ปิดน้ำเซรามิก
- ก๊อกหมุนได้ 360 องศา
- มี Aerator ช่วยให้น้ำไหลนุ่มนวล
- มือจับแบบก้านโยก
- ระยะจากกึ่งกลางตัวก๊อกถึงปลายปากก๊อก 189 มม.

360° H 381.5 mm

NEW ARRIVAL!

1105KSB-E9



ปกติ 4,300.-
พิเศษ 2,990.-

- สีโครเมียม
- วาล์วเปิด-ปิดน้ำเซรามิก
- ก๊อกหมุนได้ 360 องศา
- มี Aerator ช่วยให้น้ำไหลนุ่มนวล
- มือจับแบบก้านโยก
- ระยะจากกึ่งกลางตัวก๊อกถึงปลายปากก๊อก 189 มม.

360° H 381.5 mm

TP1030

ปกติ 3,600.-
พิเศษ 2,100.-

360° H 295 mm

- สแตนเลส สตีล
- วาล์วเปิด-ปิดน้ำเซรามิก
- มือจับแบบก้านโยก



TP1142

ปกติ 3,600.-
พิเศษ 2,100.-

360° H 295 mm

- สีโครเมียม
- วาล์วเปิด-ปิดน้ำเซรามิก
- มือจับแบบก้านโยก



120B-F25

ปกติ 1,600.-
พิเศษ 990.-

360° H 278 mm

- สีโครเมียม
- วาล์วเปิด-ปิดน้ำเซรามิก
- มือจับแบบก้านโยก



NEW ARRIVAL!

N262IX

ปกติ 750.-
พิเศษ 490.-

360° H 295 mm

- สีสแตนเลส สตีล
- วาล์วเปิด-ปิดน้ำเซรามิก
- มือจับแบบก้านโยก



NEW ARRIVAL!

N261IX

ปกติ 750.-
พิเศษ 490.-

360° H 295 mm

- สีสแตนเลส สตีล
- วาล์วเปิด-ปิดน้ำเซรามิก
- มือจับแบบก้านโยก



TP227

ปกติ 1,000.-
พิเศษ 490.-

360° H 288.5 mm

- สีโครเมียม
- วาล์วเปิด-ปิดน้ำเซรามิก
- มือจับแบบก้านโยก



EASY-FIT

นวัตกรรมก๊อกน้ำที่ติดตั้งง่ายที่สุด
เปลี่ยนเองได้ง่ายเพียง 5 นาที



มี aerator ที่ช่วยให้สายน้ำไหลนุ่มนวล
ลดการกระเด็นของสายน้ำ

AISI
304

ทำจากสแตนเลส สตีล AISI 304
คอก๊อกสูงเปรี้ยว หมุนปรับทิศทางก๊อก
ได้ 360° มือปิดแบบก้านโยก
จับนิ่มมือ

360°

<5
MINS
FITTING

EASY-FIT สิทธิบัตรเฉพาะเพื่อการติดตั้ง
ที่ง่ายกว่าจากด้านบน เพียงไม่ถึง 5 นาที
ด้วยตัวคุณเอง ลดความยุ่งยากจากการขัน
และยึดก๊อกจากใต้ก๊อก

500
mm

สายน้ำดี ยาวพิเศษ 500 มม.
พร้อมบล็อกหกเหลี่ยมช่วยขันเกลียวเข้ากับ
วาล์วน้ำได้โดยไม่ต้องใช้ประแจ

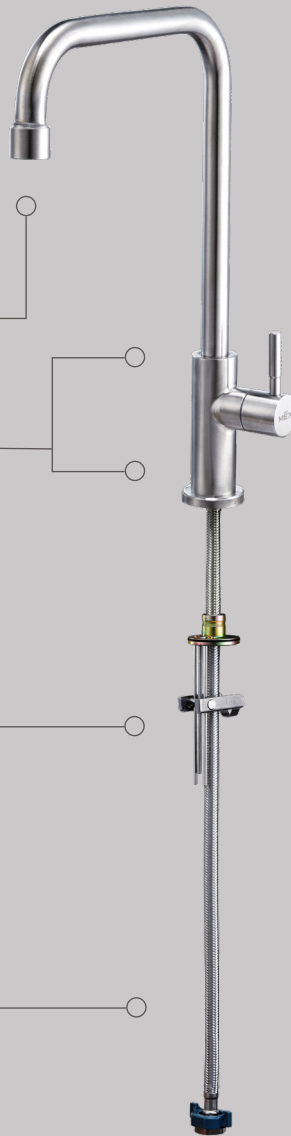

4

ขั้นตอนง่ายๆ กับ EASY-FIT



1 **เอียง** ส่วนอุปกรณ์ยึดก๊อก
และสายน้ำดีสอดลงในรูก๊อก
จากด้านบน



2 **ยึด** ฐานก๊อกให้แน่นด้วย
ไขควงหรือสว่านไฟฟ้า



3 **ตั้ง** ตัวก๊อกให้ตรงลึอกับ
ฐานก๊อก ขันด้วยประแจ
หกเหลี่ยมที่ตัวก๊อกจนแน่น



4 **ต่อ** สายน้ำดีเข้ากับวาล์วน้ำ
หมุนเกลียวลึอกข้อต่อให้
แน่นด้วยบล็อกหกเหลี่ยม

E3011X

ปกติ 1,500.-
พิเศษ 990.-

- สีสแตนเลส สตีล
- วาล์วเปิด-ปิดน้ำเซรามิก
- มี Aerator ช่วยให้น้ำไหลนุ่มนวล
- มือปิดแบบก้านโยก
- ระยะจากกึ่งกลางตัวก๊อกถึงปลายปากก๊อก 190 มม.
- ขนาดรูเจาะก๊อก Ø 32 มม. ขึ้นไป



360° H 340 mm

E3021X

ปกติ 1,500.-
พิเศษ 990.-

- สีสแตนเลส สตีล
- วาล์วเปิด-ปิดน้ำเซรามิก
- มี Aerator ช่วยให้น้ำไหลนุ่มนวล
- มือปิดแบบก้านโยก
- ระยะจากกึ่งกลางตัวก๊อกถึงปลายปากก๊อก 205 มม.
- ขนาดรูเจาะก๊อก Ø 32 มม. ขึ้นไป



360° H 320 mm



08

| Small Appliance

Enjoy Healthy Life

สร้างวินาทีให้ง่ายขึ้น สะดวกสบายได้ในทุกวันด้วยนวัตกรรมที่ออกแบบมาเพื่อสุขภาพที่ดีของคุณ

MIDI OVEN

เตาอบไฟฟ้าชนิดตั้งโต๊ะ:

ดีไซน์ใหม่ สุดมินิมอล พร้อมฟังก์ชันปรุงอาหาร และเบเกอรี่ จบในเครื่องเดียว ที่สามารถรังสรรค์ คิคค้นเมนูใหม่ๆ ได้อย่างง่ายดาย และลงตัว



EASY TOUCH & EASY CONTROL

Digital Timer

ดีไซน์หน้าจอแสดงเวลาแบบดิจิทัล และเริ่มการทำงานได้ง่ายเพียงสัมผัส

Pop-up Design

ปุ่มปรับอุณหภูมิ และโปรแกรม การออกแบบที่ผสมผสานความเป็น เอกลักษณ์ และการใช้งานได้อย่างลงตัว

BIG SATISFACTION

45L Capacity

ชั้นวางอาหารที่กว้าง อบอาหารได้มากขึ้น พร้อมระบบพัดลมกระจายความร้อน ช่วยให้อาหารสุกเร็ว และทั่วถึง



Compact Table Top Electric Oven MIDI456ES



- ความจุ 45 ลิตร
- วัสดุ: กระดาษสีดำ / ตัวเครื่องสีครีม
- กำลังไฟฟ้า 1,400 วัตต์
- 5 โปรแกรมปรุงอาหาร พร้อมโปรแกรมทำโยเกิร์ต
 - > โปรแกรมอบด้วยผลลวดความร้อนด้านบน
 - > โปรแกรมอบด้วยผลลวดความร้อนด้านล่าง
 - > โปรแกรมอบด้วยผลลวดความร้อนด้านบน และล่าง
 - > โปรแกรมอบด้วยผลลวดความร้อนบน และล่าง พร้อมพัดลม กระจายความร้อน
 - > โปรแกรมอบด้วยผลลวดความร้อนด้านล่าง พร้อมพัดลมกระจายความร้อน
- ตั้งอุณหภูมิปรุงอาหารได้ 40-240°C
- หน้าจอ Digital Timer ตั้งเวลาได้สูงสุด 4 ชั่วโมง
- 2 ปุ่มหมุนแบบ Pop-Up ควบคุมโปรแกรม และอุณหภูมิ
- ประตูกระจก 2 ชั้น ที่ลดความร้อน และเพิ่มความปลอดภัยในการใช้งานมากขึ้น
- มีพัดลมช่วยกระจายความร้อน
- มีไฟส่องสว่างภายในอัตโนมัติเมื่อปรุงอาหาร
- มีฝาครอบผลลวดความร้อนล่าง ป้องกันอันตรายจากการสัมผัส และสามารถถอดล้างทำความสะอาดได้
- 3 ชั้น วางอาหาร
- ทำความสะอาดเตาอบด้วยไอน้ำ Steam Cleaning
- บานพับแข็งแรงทนทาน ด้วยตัวยึดถึง 2 ฝั่ง พร้อมมือจับสีเงิน ดีไซน์ทันสมัย
- อุปกรณ์: ถาดอบเคลือบอีนาเมล 1 ชั้น และตะแกรง 1 ชั้น
- มาตรฐานคุณภาพสูง ผลิตจากยุโรป

ปกติ 7,900.-
พิเศษ 6,390.-

STEAM TOASTER OVEN

The right toaster makes your kitchen feel warm.

เทคโนโลยีการอบขนมปังด้วยไอน้ำ ผสมผสานกับความร้อน และอุณหภูมิที่เข้าด้วยกัน จนเกิดรสชาติสัมผัสที่แตกต่างกรอบนอก นุ่มใน "ที่พร้อมให้คุณได้สัมผัสกับอาหารเช้าได้อย่างลงตัว"



YURI

Great taste in everyday cooking.

STEAM TOASTER OVEN YURI101SC

- เตอบขนมปังไอน้ำ / ตัวเครื่องสีครีม
- ความจุ 10 ลิตร
- วัสดุ กระจุก 2 ชั้น
- กระจกชั้นในสุดแบบ Low-e Glass ลดการสูญเสียความร้อน ช่วยประหยัดพลังงาน
- กำลังไฟฟ้า 1,300 วัตต์
- ขนาดสินค้า 35.3 x 31.8 x 22.6 ซม.
- น้ำหนัก 5.2 กิโลกรัม
- โปรแกรมปรุงอาหารอัตโนมัติ 7 เมนู
- ตั้งอุณหภูมิปรุงอาหารได้ 100-230°C
- ตั้งเวลาปรุงอาหารสูงสุด 30 นาที
- มีระบบกริ่งเตือนเมื่อสิ้นสุดการทำงาน
- ประตูกระจกจ่ายต่อการมองเห็นภายใน
- เปิด/ปิด การทำงานของเครื่องแบบระบบสัมผัส
- โปรแกรม START เริ่มต้นการทำงานแบบระบบสัมผัส
- โปรแกรม PAUSE หยุดการทำงานชั่วคราวแบบระบบสัมผัส
- 2 ปุ่มหมุนควบคุม โปรแกรมอัตโนมัติ หรืออุณหภูมิ และเวลา
- จอแสดงผลแบบดิจิทัล แสดงโปรแกรมอัตโนมัติ อุณหภูมิ และเวลา
- อุปกรณ์: ถาดอบเคลือบอีนาเมล 1 ชิ้น, ตะแกรง 1 ชิ้น, กวยใส่น้ำ ขนาด 5cc และถาดรองเศษอาหาร 1 ชิ้น



P1: ขนมปัง
2-3 min



P2: ซีสโตสต์
3-5 min



P3: ครีวงองต์
2.5-3.5 min



P4: พิซซ่า
10-13 min



P5: คัพเค้ก
12-16 min



P6: คุกกี้
15-20 min



P7: ปีกไก่
15-18 min

ปกติ 4,990.-
พิเศษ 3,990.-

TABLE TOP INDUCTION COOKER

Cook anywhere and savor perfect results everytime.

เปิดประสบการณ์แบบใหม่เหมือนใคร กับเครื่องใช้ไฟฟ้าในบ้าน ที่มาพร้อมดีไซน์เก๋ เฉพาะตัว เกมยังใช้งานง่าย สะดวก...ได้ทุก Generation ในบ้าน



NEW ARRIVAL!



ฟรี!
หม้อปรุง
อาหาร



PIC212 | เต้าแม่เหล็กไฟฟ้าแบบตั้งโต๊ะ

- 1 หัวเตา ขนาด 20 ซม.
- ตัวเครื่องทำจากพลาสติกสีครีมแมท
- กระจกหน้าเตาสีครีม
- ควบคุมการทำงานด้วยปุ่มหมุน
- ปรับระดับได้ 6 ระดับ (240-2,100 วัตต์)
- มีพัดลมช่วยลดความร้อนของขดลวดที่ด้านล่าง
- มีระบบตรวจจับภาชนะ และตัดการทำงานอัตโนมัติเมื่อไม่พบภาชนะ

- มีสัญญาณไฟแสดงการทำงานของเครื่อง และเสียงแจ้งเตือน
- ฟรี! หม้อเคลือบอเนกประสงค์พร้อมฝาแก้ว
- กำลังไฟฟ้า: 2,100 วัตต์
- ขนาดสินค้า(เตา): กว้าง x ลึก x สูง : 27.5 x 27.5 x 63 ซม.
- รับประกันสินค้า 1 ปี

ปกติ 3,990.-
พิเศษ 3,190.-



ฟรี!
หม้อปรุง
อาหาร



PICMN11 | เต้าแม่เหล็กไฟฟ้าแบบตั้งโต๊ะ

- 1 หัวเตา ขนาด 16 ซม.
- ตัวเครื่องทำจากพลาสติกสีครีมแมท
- กระจกหน้าเตาสีครีม
- ควบคุมการทำงานด้วยปุ่มหมุน
- ปรับระดับได้ 6 ระดับ(80-1,200 วัตต์)
- มีพัดลมช่วยลดความร้อนของขดลวดที่ด้านล่าง
- มีระบบตรวจจับภาชนะ และตัดการทำงานอัตโนมัติเมื่อไม่พบภาชนะ

- มีสัญญาณไฟแสดงการทำงานของเครื่อง และเสียงแจ้งเตือน
- ฟรี! หม้อเคลือบอเนกประสงค์พร้อมฝาแก้ว
- กำลังไฟฟ้า: 1,200 วัตต์
- ขนาดสินค้า(เตา) : กว้าง x ลึก x สูง : 20.2 x 22.6 x 6.3 cm.
- รับประกันสินค้า 1 ปี

ปกติ 3,590.-
พิเศษ 2,590.-



ฟรี!
หม้อปรุง
อาหาร



PIC11S | เต้าแม่เหล็กไฟฟ้าชนิดตั้งโต๊ะ

- 1 หัวเตา ขนาด 19.6 ซม.
- ตัวเครื่องทำจากพลาสติกสีเงิน
- กระจกหน้าเตาสีดำ
- ควบคุมการทำงานด้วยระบบสัมผัส และปุ่มหมุน
- ปรับระดับได้ 9 ระดับ (400-2,000 วัตต์)
- มีพัดลมช่วยลดความร้อนของขดลวดที่ด้านล่าง
- ตั้งเวลาการปรุงอาหารได้สูงสุด 240 นาที พร้อมหน้าจอแสดงการตั้งเวลา
- เพิ่มความปลอดภัยด้วยระบบล็อคแผงควบคุมการทำงานอัตโนมัติภายใน 1 นาที
- มีระบบตรวจจับภาชนะ และตัดการทำงานอัตโนมัติเมื่อไม่พบภาชนะ

- มีสัญญาณไฟแสดงการทำงานของเครื่อง และเสียงแจ้งเตือน
- ฟรี! หม้อสเตนเลสพร้อมฝาแก้ว
- ขนาดสินค้า กว้าง x ลึก x สูง : 27.0 x 32.5 x 5.5 ซม.
- ขนาดเตา 20.7 x 32.5 x 5.5 ซม.
- กำลังไฟสูงสุด 2,000 วัตต์
- รับประกันสินค้า 1 ปี

ปกติ 3,190.-
พิเศษ 2,190.-

ARI & KATE

เติมเต็มทุกความลงตัวให้กับในบ้านของคุณ
ตอบโจทย์ทุกไลฟ์สไตล์ กับเครื่องใช้ไฟฟ้าดีไซน์เก๋



NEW ARRIVAL!

ARI | หม้อทอดไร้น้ำมัน ขนาด 3 ลิตร



- หม้อทอดไร้น้ำมัน ขนาด 3 ลิตร
- ตัวเครื่องทำจากพลาสติกสีกัมแบค
- ตะกร้าทอดและตะแกรงรองอาหาร แบบ Non-Stick ช่วยให้ง่ายต่อการทำความสะอาดได้ง่าย
- เทคโนโลยีทำความร้อนแบบ Rapid Air ช่วยให้อาหารกรอบ อร่อย และสุกอย่างทั่วถึง
- ปุ่มหมุนปรับอุณหภูมิได้สูงสุด 200°C
- ปุ่มหมุนตั้งเวลาได้สูงสุด 60 นาที
- อุปกรณ์เสริม : ถ้วยน้ำสแตนเลส 304 ช่วยรักษาความชุ่มชื้นของอาหาร
- มือจับทำจากพลาสติก ไม้ร้อนมือ สามารถดึงตะกร้าออกได้อย่างสะดวก

- พร้อมระบบตัดไฟอัตโนมัติ เมื่อตั้งตะกร้าออกจากตัวเครื่อง
- มีไฟแสดงสถานะการทำงานบนตัวเครื่อง
- ขนาดสินค้า กว้าง x ลึก x สูง : 24.9 x 30.8 x 30.5 ซม.
- กำลังไฟ 1,300 วัตต์

ปกติ 3,990.-
พิเศษ 2,690.-

KPLG105TW-1 | กาต้มน้ำไฟฟ้าไร้สาย ขนาด 0.5 ลิตร

0.5 L



- โดคเด่นด้วยดีไซน์ที่เป็นเอกลักษณ์ ด้วยหูจับพลาสติกพิมพ์ลายไม้
- ตัวเครื่องภายนอกทำจากพลาสติกอ่อนนวลทนความร้อน
- ถังบรรจุน้ำทำจากแก้วคุณภาพดี ทนความร้อนสูง
- แก่นวางกาสามารถหมุนได้ 360 องศา
- ยกเทน้ำได้แบบไร้สาย
- มีระบบป้องกันน้ำแห้ง สวิตช์จะปิดการต้มอัตโนมัติกรณีไม่มีน้ำในกา
- มีระบบตัดไฟอัตโนมัติเมื่อน้ำเดือด ปลอดภัยต่อการใช้งาน
- ควบคุมการทำงานด้วยระบบสัมผัส
- ตั้งอุณหภูมิได้ 6 ระดับ

- มีไฟและหน้าจอแสดงการใช้งาน
- ควบคุมความร้อนด้วย Strix controller จากประเทศอังกฤษ
- ต้มน้ำได้เงียบ เตือดเร็วภายใน 3-8 นาที*
*โดยระยะเวลาขึ้นอยู่กับอุณหภูมิ และปริมาณของน้ำที่ใช้ในการต้ม
- กำลังไฟ : 420-500 วัตต์
- กระแสไฟฟ้า : 220 - 240V, 50-60Hz
- ขนาดสินค้า : 14.7 x 9.8 x 22 ซม.
- รับประกันสินค้า 1 ปี

ปกติ 1,790.-
พิเศษ 1,290.-

พิเศษที่ทรงใบชา! >>
สแตนเลส สตีล เกรด 304 ปลอดภัยต่อสุขภาพ

กับฟังก์ชันที่สามารถเลือกระดับความร้อนของการต้มน้ำได้ >>
กาต้มน้ำที่ช่วยเพิ่มความสะดวกให้คุณเลือกปรับอุณหภูมิได้ถึง 6 ระดับ ให้เหมาะสมกับเครื่องดื่มเฉพาะที่คุณต้องการ พร้อมหน้าจอดิจิทัล แสดงอุณหภูมิแบบเรียลไทม์

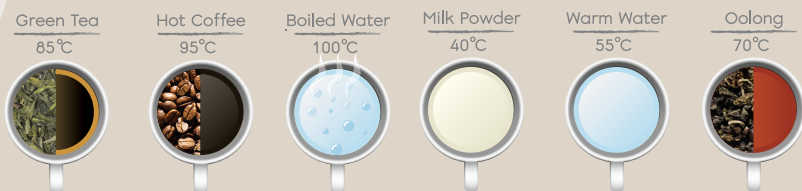

KATE | กาต้มน้ำไฟฟ้าไร้สาย ขนาด 1 ลิตร



● KPL110B สีดำ

○ KPL110W สีขาว

- ดีไซน์สไตล์มินิมอล น้ำหนักเบา กระทัดรัด
- ตัวเครื่องภายนอกทำจากพลาสติก Double Wall สัมผัสได้ไม่ร้อนมือ
- ถังบรรจุน้ำทำจากสแตนเลส SUS304 นานา ปลอดภัยต่อสุขภาพ
- แก่นวางกาสามารถหมุนได้ 360 องศา
- ยกเทน้ำได้แบบไร้สาย
- มีระบบป้องกันน้ำแห้ง สวิตช์จะปิดการต้มอัตโนมัติกรณีไม่มีน้ำในกา
- มีระบบตัดไฟอัตโนมัติเมื่อน้ำเดือด ปลอดภัยต่อการใช้งาน
- มีไฟ LED แสดงสถานะการต้มน้ำ

- มียางซิลิโคน บริเวณใต้ฐาน เพื่อป้องกันการสั่นไหว
- ไร้ปัญหาการเก็บสายไฟ ด้วยที่ม้วนเก็บสายไฟบริเวณใต้ฐาน
- ควบคุมความร้อนด้วย Strix controller จากประเทศอังกฤษ
- ต้มน้ำได้เงียบ เตือดเร็วภายใน 3-8 นาที*
- กำลังไฟ : 800-950 วัตต์
- กระแสไฟฟ้า : 220 - 240V, 50-60Hz
- ขนาดสินค้า กว้าง x ลึก x สูง : 19 x 13.8 x 22 ซม.
- รับประกันสินค้า 1 ปี

ปกติ 1,390.-
พิเศษ 990.-

VACIO



09

Cordless Vacuum Cleaner

Make your best life

มอเตอร์ประสิทธิภาพดูดฝุ่นให้คุณสนุกได้ทุกช่วงเวลา สะดวก รวดเร็ว ง่ายต่อการใช้งาน ตอบโจทย์ทุกพื้นที่ตั้งแต่พื้นที่สูงไปจนถึงพื้นที่ต่ำถึงได้ยากด้วยมอเตอร์ทรงพลัง ช่วยให้คุณทำความสะอาด



Cordless Vacuum Cleaner

เครื่องดูดฝุ่นไร้สาย MEX VACIO

vacio



VM601

- เครื่องดูดฝุ่นด้ามจับไร้สาย แบบมือถือและดูดพื้น
- ดีไซน์แบบตั้งวางได้สะดวกทุกที่
- แบตเตอรี่ Li-ion, 28.8 โวลต์
- มอเตอร์พลังรอบหมุนสูงถึง 100,000 รอบต่อนาที
- พลังแรงดูด 22KPa / 150AW
- ปรับแรงดูดได้ 3 ระดับ
- ใช้งานได้ยาวนานต่อเนื่องสูงถึง 65 นาที*
- ระยะเวลาชาร์จไฟ 4-5 ชั่วโมง**
- ชาร์จแบตเตอรี่ได้ง่ายโดยวางบนแท่นชาร์จ
- เทคโนโลยีไซโคลนผ่านการกรองถึง 4 ชั้น
- หัวแปรงดูดมอเตอร์ ขนาดใหญ่ ไม่ทำลายพื้นผิว

ข้อมูลเทคนิค

- ความจุกล่องเก็บฝุ่น 0.45 ลิตร
- น้ำหนักเครื่อง 3.5 กก.
- ขนาดสินค้า ก. 255 x ย. 215 x ส.1130 มม.
- การรับประกัน 2 ปี

อุปกรณ์เสริม



More details and review on website

ปกติ 17,900.-
พิเศษ 13,900.-

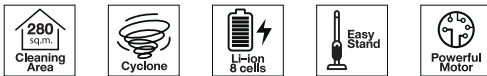

280
sq.m
Cleaning
Area

Cyclone

Li-ion
8 cells

Easy
Stand

Powerful
Motor



VS505

- เครื่องดูดฝุ่นด้ามจับไร้สาย แบบมือถือและดูดพื้น
- ดีไซน์ 2-in-1 สำหรับดูดและถู
- “ห้องพิเศษ” เข้าถึงใต้เฟอร์นิเจอร์ได้อย่างง่ายดาย
- แบตเตอรี่ Li-ion, 21.6 โวลต์
- มอเตอร์พลังรอบหมุนสูงถึง 100,000 รอบต่อนาที
- พลังแรงดูด 17KPa / 120AW
- ปรับแรงดูดได้ 2 ระดับ
- ใช้งานได้ยาวนานต่อเนื่องสูงถึง 40 นาที*
- ระยะเวลาชาร์จไฟ 4-5 ชั่วโมง**
- แบตเตอรี่ถอดชาร์จได้สะดวกทุกที่
- หัวแปรงหมุนได้ 180 องศา สะดวกต่อการใช้งาน
- หัวแปรงดูดมอเตอร์ ขนาดใหญ่ ไม่ทำลายพื้นผิว

ข้อมูลเทคนิค

- ความจุกล่องเก็บฝุ่น 0.4 ลิตร
- น้ำหนักเครื่อง 3 กก.
- ขนาดสินค้า ก. 260 x ย. 235 x ส.1180 มม.
- การรับประกัน 2 ปี

อุปกรณ์เสริม



More details and review on website

ปกติ 12,900.-
พิเศษ 9,900.-

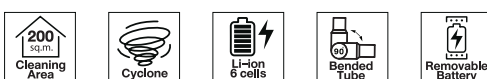

200
sq.m
Cleaning
Area

Cyclone

Li-ion
6 cells

Bended
Tube

Removable
Battery

* เมื่อใช้งานด้วยหัวแปรงปกติ ไม่รวมหัวแปรงมอเตอร์

** ระยะเวลาชาร์จไฟขึ้นอยู่กับสภาพการใช้งานและอายุการใช้งานของแบตเตอรี่

Purifina



10 | Air Purifier

Fresh Air For Life

MEX PURIFINA ปกป้องคุณจากมลพิษ ให้คุณมั่นใจในทุกการหายใจด้วยเทคโนโลยีการฟอกอากาศ 360 องศา พร้อมประสิทธิภาพการกรอง HEPA ที่ทรงประสิทธิภาพ ผลิตจากเทคโนโลยีเส้นใยชั้นสูงเพื่ออากาศ สะอาด บริสุทธิ์ ที่ทุกมุมห้อง

UV-C TECHNOLOGY

MEX
Purifina

Air disinfection by UV-C Lights, effective against virus & bacteria.

สัมผัสกับความสะอาดที่มั่นใจได้มากกว่า ด้วยเครื่องฟอกอากาศที่มาพร้อมเทคโนโลยี UV-C ที่ช่วยเพิ่มประสิทธิภาพในการฆ่าเชื้อโรคและยับยั้งเชื้อแบคทีเรีย และเชื้อราที่แผ่นกรองได้

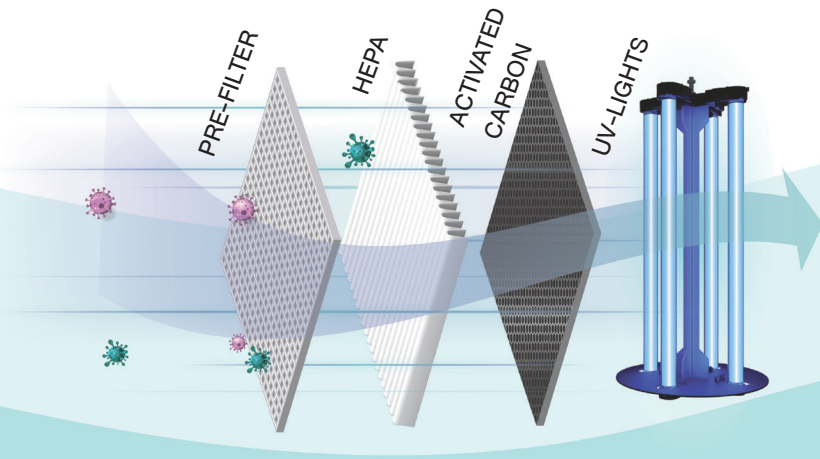

P402-UV

CADR 420 (m³/h) ขนาดห้อง 35-60 ตร.ม.

ปกติ 25,900.- พิเศษ 19,900.-



P302-UV

CADR 220 (m³/h) ขนาดห้อง 20-30 ตร.ม.

ปกติ 21,900.- พิเศษ 14,900.-

NEW ARRIVAL!

เครื่องฟอกอากาศ MEX Purifina (Air purifier and Air disinfection)

- UV-C Technology เพิ่มประสิทธิภาพช่วยฆ่าเชื้อโรค แบคทีเรีย และเชื้อราที่แผ่นกรอง ด้วยหลอด UV-C คุณภาพสูง ไม่ก่อให้เกิดโอโซน
- ระบบการกรอง 3 ชั้น Pre Filter > HEPA Filter > Activated Carbon Filter
- กรองฝุ่นขนาด 0.3 ไมครอน ได้ถึง 99%
- Smart Sensor Technology ระบบตรวจจับคุณภาพอากาศได้อย่างรวดเร็ว
- ระดับแรงลม 4 ระดับ (1, 2, 3, AUTO)
- มีระบบ Sleep Mode ไม่รบกวนการพักผ่อน
- ระบบ Child Lock เพิ่มความปลอดภัย
- ออกแบบใช้งานง่าย และปลอดภัย
- จอแสดงค่าฝุ่นละออง PM2.5 แบบ Real Time
- ไฟแจ้งเตือนเปลี่ยนไส้กรอง และหลอด UV-C
- ระดับแรงลม 3 ระดับ
- ตั้งเวลาได้สูงถึง 16 ชั่วโมง
- กำลังไฟ > P402-UV 90 วัตต์ > P302-UV 50 วัตต์
- ระดับเสียงการทำงานสูงสุด ≤ 60 เดซิเบล
- หลอด UV-C ใช้งานได้นาน 9,000 ชั่วโมง

มลพิษ สะอาด



HEPA H12 (100% ไล่กรองเครื่องฟอกเท่านั้น ไม่รวมหลอด UV-C)



ไส้กรองอากาศ FHC-P402

ปกติ 3,300.- พิเศษ 2,390.-



ไส้กรองอากาศ FHC-P302

ปกติ 3,200.- พิเศษ 1,990.-

Air Purifier เครื่องฟอกอากาศ MEX Purifina

P501

- ออกแบบพลังในการฟอกอากาศ ให้ครอบคลุมพื้นที่ สูงถึง 70 ตร.ม.
- ระบบไอออนโมซอร์ เพิ่มประสิทธิภาพดักจับฝุ่นอนุภาคขนาดเล็ก
- เพิ่มประสิทธิภาพการกรอง Anti-Bacteria 99%
- ระบบ Child Lock เพิ่มความปลอดภัย
- จอแสดงค่าฝุ่นละออง PM2.5 แบบ Real Time
- ไฟแจ้งเตือนเปลี่ยนไส้กรอง
- ระดับแรงลม 3 ระดับ
- กำลังไฟฟ้า 70 วัตต์ (DC)
- ระดับเสียงการทำงาน ≤ 61 เดซิเบล



ปกติ 14,900.-

พิเศษ 11,900.-



More details and review on website

CADR 580 (m³/h) ขนาดห้อง 50-70 ตร.ม.



มลพิษ 100% 90% 80% 70% 60% 50% 40% 30% 20% 10% 0% สะอาด

P401

- จอแสดงค่าฝุ่นละออง PM2.5 แบบ Real Time
- ระบบ Child Lock เพิ่มความปลอดภัย
- ไฟแจ้งเตือนเปลี่ยน หรือ ทำความสะอาดไส้กรอง
- ระดับแรงลม 4 ระดับ
- กำลังไฟฟ้า 30 วัตต์ (DC)
- ระดับเสียงการทำงานสูงสุด ≤ 63 เดซิเบล



ปกติ 13,500.-

พิเศษ 9,900.-



More details and review on website

CADR 400 (m³/h) ขนาดห้อง 28-48 ตร.ม.



มลพิษ 100% 90% 80% 70% 60% 50% 40% 30% 20% 10% 0% สะอาด



ไส้กรองอากาศ FHC-P501

HEPA H13



ปกติ 3,300.-

พิเศษ 1,990.-



ไส้กรองอากาศ FHC-P401

HEPA H13



ปกติ 3,300.-

พิเศษ 1,990.-

P301

- ดีไซน์โดดเด่น ตอบโจทย์การใช้งาน
- เพิ่มประสิทธิภาพการกรองอากาศ HEPA 13
- Smart Sensor ตรวจวัดคุณภาพอากาศรวดเร็วขึ้น
- ไฟแจ้งเตือนเปลี่ยนไส้กรอง
- ระดับแรงลม 3 ระดับ
- กำลังไฟฟ้า 27 วัตต์ (DC)
- ระดับเสียงการทำงาน ≤ 61 เดซิเบล



ปกติ 7,500.-

พิเศษ 5,490.-



More details and review on website

CADR 200 (m³/h) ขนาดห้อง 17-30 ตร.ม.

มลพิษ 100% 90% 80% 70% 60% 50% 40% 30% 20% 10% 0% สะอาด



P201

- ออกแบบให้มีความกะทัดรัด ครบทุกฟังก์ชันการใช้งาน
- ระบบไอออนโมซอร์เพิ่มประสิทธิภาพดักจับฝุ่นอนุภาคขนาดเล็ก
- ไฟแจ้งเตือนเปลี่ยนไส้กรอง
- ระดับแรงลม 2 ระดับ
- กำลังไฟฟ้า 40 วัตต์ (AC)
- ระดับเสียงการทำงานสูงสุด ≤ 61 เดซิเบล



ปกติ 6,200.-

พิเศษ 4,590.-



More details and review on website

CADR 187 (m³/h) ขนาดห้อง 24 ตร.ม.

มลพิษ 100% 90% 80% 70% 60% 50% 40% 30% 20% 10% 0% สะอาด



ไส้กรองอากาศ FHC-P301

HEPA H13



ปกติ 1,790.-

พิเศษ 1,290.-

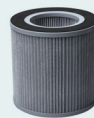

ไส้กรองอากาศ FHC-P201

HEPA H12



ปกติ 990.-

พิเศษ 790.-



Air Quality Sensor เซ็นเซอร์วัดค่าฝุ่น



Sleep Mode หลับสบายไม่ต้องกังวลเรื่องเสียงดัง



Ionizer ระบบปล่อยประจุไอออนเพิ่มการดักจับฝุ่นละออง



Touch Screen ใช้งานง่ายด้วยระบบสัมผัส



Timer ตั้งเวลาการใช้งาน



Child Lock โทบดล็อกแผงควบคุม



3-STAGE Filter Pre-Filter > HEPA > Carbon



Filter Replacement ระบบแจ้งเตือนเปลี่ยนไส้กรอง



Air Quality Light ไฟแสดงคุณภาพอากาศ



11

Storage Water Heater

Innovation has a name.

กว่า 147 ปีของการเป็นผู้นำอุตสาหกรรมด้านนวัตกรรมผลิตภัณฑ์เครื่องทำน้ำร้อนชนิดถังเก็บ A.O. Smith จากสหรัฐอเมริกา
ยี่ห้อหนึ่งเรื่องกระบวนการผลิตที่ได้รับความไว้วางใจสูงสุดจากทั่วโลก

คุณสมบัติพิเศษ ที่ทำให้ A.O. Smith แตกต่างจากเครื่องทำน้ำร้อนทั่วไป



01 Blue Diamond® Glass Lining

ใช้งานได้นานถึง

10+ YEARS

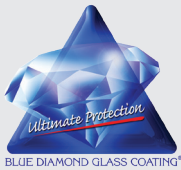

ตัวถังและหลอดทำความร้อนเคลือบด้วยสารแก้วพิเศษ (Blue Diamond® Glass Lining) ช่วยป้องกันการสึกกร่อนของถัง และลดภาวะการเกิดตะกอนอย่างได้ผล ยืดอายุการใช้งานได้ระยะยาวสูงถึง 10 ปีขึ้นไป โดยเป็นลิขสิทธิ์การคิดค้นสารเคลือบแก้วโดยเฉพาะของ A.O. Smith

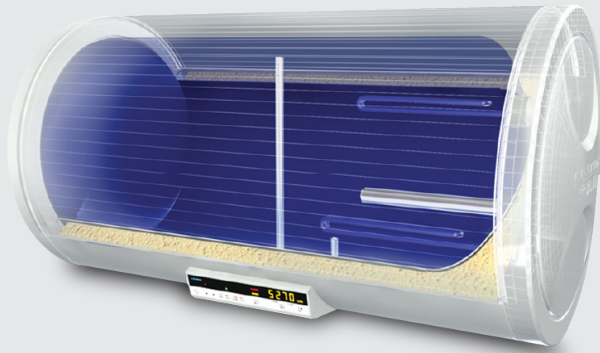

ภาพตัวอย่าง : แสดงถึงภายในทั่วไป ที่ไม่ได้มีสารเคลือบแก้ว Blue Diamond® Glass Lining โดยมีอายุการใช้งานของถังเพียง 3-5 ปี

02



สามารถกักเก็บอุณหภูมิน้ำภายในถังได้คงที่สูงสุดถึง 6 ชม. โดยจะสูญเสียอุณหภูมิลดลงเพียง 5 องศา ด้วยนวัตกรรมการอัดฉนวนป้องกันความร้อน Poly Eurothene Foam ชนิดพิเศษของ A.O. Smith



03

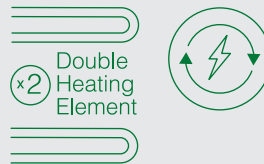

Double Heating Element ใช้ระบบลดอุณหภูมิที่สลับการทำงานเพื่อเร่งความร้อนได้รวดเร็วกว่า และประหยัดค่าไฟฟ้าระยะยาว

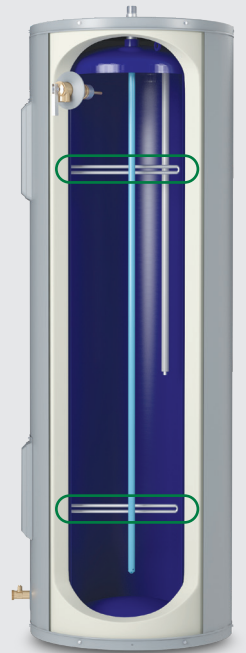

(มีเฉพาะรุ่นความจุถังขนาดใหญ่ 150 ลิตรขึ้นไป)

04



ANODE ROD แท่งจับตะกอน ทนต่อสภาพน้ำที่มีความกระด้างสูง ช่วยดักจับตะกอนและป้องกันให้ถังมีอายุการใช้งานที่ยาวนาน

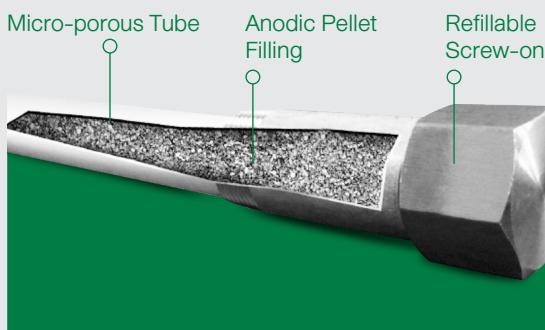

05



THERMO CUT-OUT Thermo Cut-Out จะตัดการทำงานของเครื่องทันที เมื่ออุณหภูมิของน้ำสูงผิดปกติ

- รุ่น EES อุณหภูมิสูงสุด 74-80 องศาเซลเซียส
- รุ่น MEV อุณหภูมิสูงสุด 87 องศาเซลเซียส
- รุ่น ELJH อุณหภูมิสูงสุด 85-90 องศาเซลเซียส



Storage Water Heater

เครื่องทำน้ำร้อนถังเก็บ

ACSmith
Innovation has a name.

MEV Series

Electric Residential Storage water heater

เครื่องทำน้ำร้อนถังเก็บ ชนิดยึดติดผนัง รูปทรงแนวตั้ง

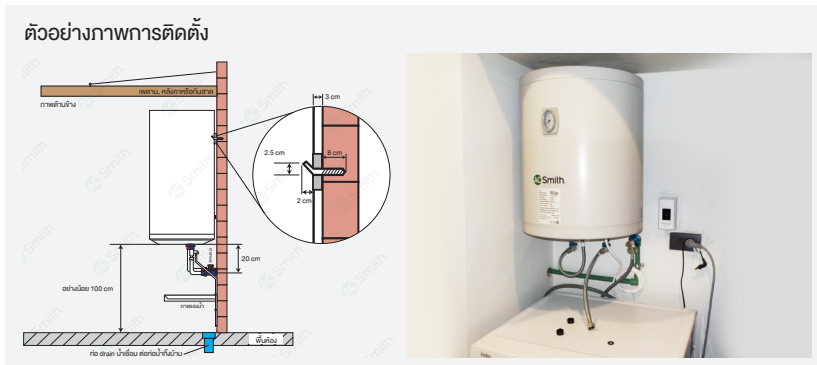

Specification	MEV-50	MEV-100
ขนาดความจุของถัง	45 ลิตร	90 ลิตร
กำลังไฟ	2,000 วัตต์	2,500 วัตต์
กระแสไฟฟ้า	220 โวลต์ 50 เฮิร์ต / 9.09 แอมป์	220 โวลต์ 50 เฮิร์ต / 11.36 แอมป์
แรงดันน้ำสูงสุด	8 บาร์	8 บาร์
ข้อต่อก่อนน้ำเข้า-น้ำออก	1/2 นิ้ว (ด้านล่าง)	1/2 นิ้ว (ด้านล่าง)
อุณหภูมิที่ใช้งาน	25 - 75 องศาเซลเซียส	25 - 75 องศาเซลเซียส
ขนาดของสินค้า > เส้นผ่านศูนย์กลาง (A) > ความสูงของเครื่อง (B)	Ø 42.5 cm 54.0 cm	Ø 42.5 cm 94.5 cm
	ปกติ 17,000.- พิเศษ 13,900.-*	ปกติ 20,000.- พิเศษ 16,900.-*

ELJH Series

Electric Residential Storage water heater

เครื่องทำน้ำร้อนถังเก็บ ชนิดยึดติดผนัง รูปทรงแนวนอน

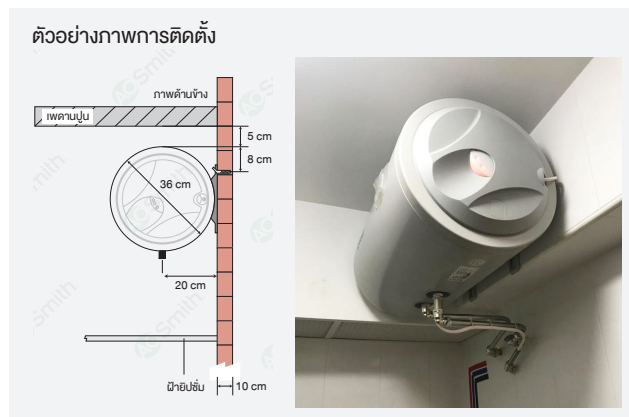
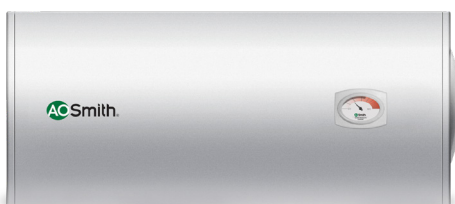

Specification	ELJH-40	ELJH-50	ELJH-80	ELJH-100
ขนาดความจุของถัง	40 ลิตร	50 ลิตร	80 ลิตร	100 ลิตร
กำลังไฟ	2,000 วัตต์	2,000 วัตต์	2,000 วัตต์	2,000 วัตต์
กระแสไฟฟ้า	220 โวลต์ 50 เฮิร์ต / 9.09 แอมป์	220 โวลต์ 50 เฮิร์ต / 9.09 แอมป์	220 โวลต์ 50 เฮิร์ต / 9.09 แอมป์	220 โวลต์ 50 เฮิร์ต / 9.09 แอมป์
แรงดันน้ำสูงสุด	8 บาร์	8 บาร์	8 บาร์	8 บาร์
ข้อต่อก่อนน้ำเข้า-น้ำออก	1/2 นิ้ว (ด้านล่าง)	1/2 นิ้ว (ด้านล่าง)	1/2 นิ้ว (ด้านล่าง)	1/2 นิ้ว (ด้านล่าง)
อุณหภูมิที่ใช้งาน	71 องศาเซลเซียส	25 - 75 องศาเซลเซียส	25 - 75 องศาเซลเซียส	25 - 75 องศาเซลเซียส
ขนาดของสินค้า > เส้นผ่านศูนย์กลาง (A) > ความยาวของเครื่อง (B)	Ø 36.0 cm 60.5 cm	Ø 36.0 cm 71.0 cm	Ø 46.3 cm 86.5 cm	Ø 46.3 cm 102.5 cm
	ปกติ 15,000.- พิเศษ 11,300.-*	ปกติ 15,500.- พิเศษ 12,300.-*	ปกติ 17,000.- พิเศษ 14,400.-*	ปกติ 19,000.- พิเศษ 16,400.-*

*บริการติดตั้งฟรี! (แบบจีน) ตามเงื่อนไขที่บริษัทฯ กำหนด / เฉพาะที่ HOMEPRO ทุกสาขา



EES Series

**Electric Residential
+ Light Commercial
Storage water heater**
เครื่องทำน้ำร้อนถังเก็บ
ชนิดตั้งพื้น รูปทรงแนวตั้ง



ตัวอย่างภาพการติดตั้ง

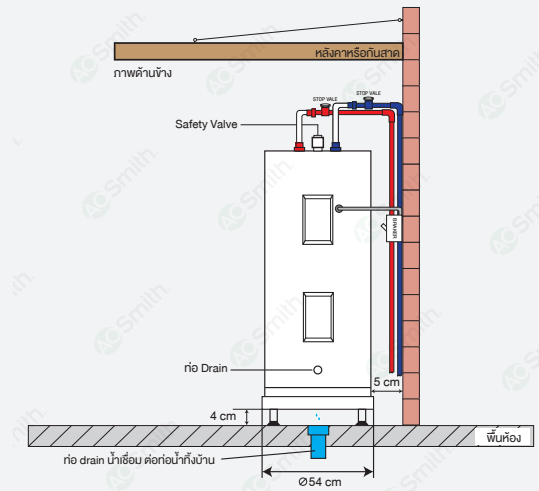

Specification	EES-40	EES-50	EES-120
ขนาดความจุจองถัง	150 ลิตร	190 ลิตร	455 ลิตร
กำลังไฟ	3,800 วัตต์	3,800 วัตต์	6,000 วัตต์
กระแสไฟฟ้า	220 โวลต์ 50 เฮิร์ต / 17.27 แอมป์	220 โวลต์ 50 เฮิร์ต / 17.27 แอมป์	220 โวลต์ 50 เฮิร์ต / 27.27 แอมป์
แรงดันน้ำสูงสุด	8 บาร์	8 บาร์	8 บาร์
ข้อต่อท่อน้ำเข้า-น้ำออก	3/4 นิ้ว (ด้านบน)	3/4 นิ้ว (ด้านบน)	3/4 นิ้ว (ด้านบน)
อุณหภูมิที่ใช้งาน	25 - 66 องศาเซลเซียส	25 - 66 องศาเซลเซียส	25 - 66 องศาเซลเซียส
ขนาดของสินค้า	> เส้นผ่านศูนย์กลาง (A) > ความสูงของเครื่อง (B)	Ø 53.0 cm 111.5 cm	Ø 76.0 cm 157.0 cm
	ปกติ 35,000.- พิเศษ 28,900.-*	ปกติ 39,000.- พิเศษ 32,900.-*	ปกติ 66,000.- พิเศษ 52,300.-*

*บริการติดตั้งฟรี! (แบบจีน) ตามเงื่อนไขที่บริษัทฯ กำหนด / เฉพาะที่ HOMEPRO ทุกสาขา

MEX

12

Water Heater

Innovative & Highly Advanced Engineering Features

MEX สร้างประสบการณ์ใหม่ของการอาบน้ำของคุณ ให้เต็มไปด้วยความสุข ให้พลังของความสดชื่นด้วยเครื่องทำน้ำอุ่น-น้ำร้อน ที่มีรูปลักษณ์ภายนอกสวยสะอาดตา โดดเด่นอย่างมีดีไซน์เฉพาะตัว ที่มาพร้อมการออกแบบเทคโนโลยีทางวิศวกรรมที่ล้ำหน้า เพื่อเพิ่มประสิทธิภาพการทำความร้อนที่ดีกว่า และความปลอดภัยที่มีมาตรฐานสูงสุด ที่ให้คุณ...
“อาบน้ำอุ่นให้สดชื่น แบบมีดีไซน์ ด้วยเครื่องทำน้ำอุ่น MEX”



SAFETY SYSTEM



SAFETY THERMOSTAT

ทำหน้าที่ตัดการทำงาน ถ้าอุณหภูมิน้ำสูงผิดปกติ โดยตรวจจับความผิดปกติอย่างรวดเร็วและปิดการทำงานของเครื่องทันที

ELCB

ELCB

เบรกเกอร์คุณภาพสูง ที่จะตัดกระแสไฟฟ้า เมื่อมีไฟรั่วเพียง 15 มิลลิแอมป์ ภายในเวลา 0.1 วินาที

IP 25

IP25

โครงเครื่องทำจากพลาสติก ABS และป้องกันน้ำเข้าเครื่อง ตรงตามมาตรฐานด้านความปลอดภัย IP25

STANDARDS



TÜV SÜD

เครื่องทำน้ำอุ่น MEX ทุกรุ่น ได้รับการรับรองมาตรฐาน IEC STANDARD ในระดับสากล จากสถาบัน TÜV SÜD



ENERGY SAVING

ผ่านการทดสอบประสิทธิภาพการประหยัดพลังงาน ที่ได้มาตรฐานตามที่ กฟผ. และกระทรวงพลังงาน กำหนด ฉลากประหยัดไฟเบอร์ 5



TISI STANDARDS

ได้รับการรับรองมาตรฐานผลิตภัณฑ์อุตสาหกรรม มอก.1693-2547 จากสำนักงานมาตรฐานผลิตภัณฑ์อุตสาหกรรม กระทรวงอุตสาหกรรม

WARRANTY



2 YEAR WARRANTY

รับประกันสินค้า 2 ปี



5 YEAR WARRANTY ON HEATER TANK

รับประกันส่วนของหม้อต้ม 5 ปี

Multipoint Water Heater

เครื่องทำน้ำร้อนมัลติพอยท์

MEX

THE MOST ADVANCED TECHNOLOGY FOR PERFORMANCE & SAFETY

MEX ไม่ใช่แค่ออกแบบผลิตภัณฑ์ให้สวยงามใช้เท่านั้น แต่ออกแบบระบบเครื่องทำน้ำร้อนใหม่ ด้วยเทคโนโลยีทางวิศวกรรมที่ล้ำหน้ากว่า จนเป็นต้นแบบของเครื่องทำน้ำร้อนมัลติพอยท์ ที่สมบูรณ์แบบที่สุด ทั้งประสิทธิภาพ และความปลอดภัย



CUBE 8000R | 8,000 W



- กำลังไฟ : 8,000 วัตต์
- กระแสไฟฟ้า : 220 V 50 Hz / 36.36 Amp
- อัตราการไหลของน้ำ : 3.5 ลิตร/นาที
- แรงดันน้ำเข้าต่ำสุด : 0.2 บาร์
- ขนาดสายไฟ (ตร.มม.) : 3 x 6.0 ตร.มม. (THW)
- ขนาดของสินค้า : 22 X 9 X 29 cm

เครื่องทำน้ำร้อน รุ่น CUBE ได้รับการรับรองมาตรฐานความปลอดภัย ในระดับสากล จากสถาบัน TÜV SÜD

ปกติ 11,000.-
พิเศษ 8,390.-*

TURBINE FLOW SENSOR



เซ็นเซอร์ที่ตรวจจับการไหลเวียนของน้ำได้ละเอียดและแม่นยำ ในการส่งสัญญาณให้เครื่องทำงาน ชดดิ๊กที่ใช้ในเครื่องแบบอุตสาหกรรม

CUBE 6000R | 6,000 W



- กำลังไฟ : 6,000 วัตต์
- กระแสไฟฟ้า : 220 V 50 Hz / 27.27 Amp
- อัตราการไหลของน้ำ : 3.5 ลิตร/นาที
- แรงดันน้ำเข้าต่ำสุด : 0.2 บาร์
- ขนาดสายไฟ (ตร.มม.) : 3 x 4.0 ตร.มม. (THW)
- ขนาดของสินค้า : 22 X 9 X 29 cm

เครื่องทำน้ำร้อน รุ่น CUBE ได้รับการรับรองมาตรฐานความปลอดภัย ในระดับสากล จากสถาบัน TÜV SÜD

ปกติ 9,900.-
พิเศษ 7,990.-*

TURBINE FLOW SENSOR



เซ็นเซอร์ที่ตรวจจับการไหลเวียนของน้ำได้ละเอียดและแม่นยำ ในการส่งสัญญาณให้เครื่องทำงาน ชดดิ๊กที่ใช้ในเครื่องแบบอุตสาหกรรม

NEW ARRIVAL!

CENTRI 6R (MB), CENTRI 6R | 6,000 W



- กำลังไฟ : 6,000 วัตต์
- กระแสไฟฟ้า : 220 V 50 Hz / 27.27 Amp
- อัตราการไหลของน้ำ : 3.5 ลิตร/นาที
- แรงดันน้ำเข้าต่ำสุด : 0.2 บาร์
- ขนาดสายไฟ (ตร.มม.) : 3 x 4.0 ตร.มม. (THW)
- ขนาดของสินค้า : 24 X 8.5 X 19 cm

สี : ● MB ดำ | ● เงิน

ปกติ 8,300.-
พิเศษ 6,690.-*



เครื่องทำน้ำร้อน รุ่น CENTRI ได้รับการรับรองมาตรฐานความปลอดภัย ในระดับสากล จากสถาบัน TÜV SÜD



TWIN MODULE

ออกแบบให้ระบบควบคุมและระบบไฟฟ้าให้เป็นโมดูลอิสระ แยกจากโมดูลหม้อต้มอย่างชัดเจน เพื่อความปลอดภัยสูงสุด



HALL EFFECT SENSOR*

เซ็นเซอร์ที่ตรวจจับการไหลของน้ำ ทำให้ได้น้ำอุณหภูมิคงที่แม้ในภาวะแรงดันน้ำต่ำ *เทคโนโลยีโดย MEX



SENSOR TOUCH CONTROL

ระบบสัมผัสที่ให้คุณสามารถเลือกระดับอุณหภูมิได้ตามต้องการ และเปิด-ปิดเครื่องได้ง่ายเพียงปลายนิ้ว

MEX

เครื่องทำน้ำอุ่น

CRYSTAL SERIES

“หรูหรา มีระดับทุกมุมมองพร้อมเทคโนโลยีที่ทันสมัย ด้วยระบบสั่งการแบบดิจิทัล สามารถปรับระดับความร้อนได้ 32 - 48 °C เพื่อให้อาบน้ำอุ่นได้สะดวกสบายและเพลิดเพลิน”



เครื่องทำน้ำอุ่น รุ่น CRYSTAL ได้รับการรับรองมาตรฐานความปลอดภัย ในระดับสากล จากสถาบัน TÜV SÜD



CRYSTAL 5E (NE), (WH) | 5,100 W

- กำลังไฟ : 5,100 วัตต์
- กระแสไฟฟ้า : 220 V 50 Hz / 23.18 Amp
- อัตราการไหลของน้ำ : 3.5 ลิตร/นาที
- แรงดันน้ำเข้าต่ำสุด : 0.2 บาร์
- ขนาดสายไฟ (ตร.มม.) : 3 x 4.0 ตร.มม. (THW)
- ขนาดของสินค้า : 20.7 X 8.7 X 36 cm

สี : ● NE ดำ | ○ WH ขาว

ปกติ 9,900.-

พิเศษ 7,790.-*



CRYSTAL 35E (NE), (WH) | 3,500 W

- กำลังไฟ : 3,500 วัตต์
- กระแสไฟฟ้า : 220 V 50 Hz / 15.91 Amp
- อัตราการไหลของน้ำ : 3.5 ลิตร/นาที
- แรงดันน้ำเข้าต่ำสุด : 0.2 บาร์
- ขนาดสายไฟ (ตร.มม.) : 3 x 2.5 ตร.มม. (THW)
- ขนาดของสินค้า : 20.7 X 8.7 X 36 cm

สี : ● NE ดำ | ○ WH ขาว

ปกติ 9,400.-

พิเศษ 7,390.-*

ชุดอุปกรณ์:



- ชุด Slide Bar พร้อมที่วางสบู่อ
- ฝักบัวปรับได้ 5 ระดับ
- สายน้ำสแตนเลส สตีล 2 เส้น (สีดำ และโครเมียม)

SPECIAL FUNCTION



ปลอดภัยขั้นด้วยระบบตรวจสอบการต่อสายไฟ และสายดินของเครื่อง พร้อมแจ้งเตือนเมื่อปิดปกติ

HALL EFFECT SENSOR*



เซ็นเซอร์ที่ตรวจจับการไหลของน้ำ ทำให้ได้น้ำอุณหภูมิคงที่แม้ในภาวะแรงดันน้ำต่ำ *เทคโนโลยีโดย MEX

ELCB TEST BAR*



*จดทะเบียนอนุสิทธิบัตร โดย MEX ออกแบบปุ่มกดทดสอบ ELCB ใหม่ให้ใช้งาน มีประสิทธิภาพสูงสุด

MEX

ค้นพบความพิเศษของเครื่องทำน้ำอุ่น

CUBE SERIES

เพลิดเพลินไปกับความผ่อนคลายของช่วงเวลาที่ดีที่สุด
ของการอาบน้ำผ่านรูปแบบดีไซน์สุดพิเศษ
ของเครื่องทำน้ำอุ่น รุ่นใหม่ล่าสุด CUBE 6E (RMB)



เครื่องทำน้ำร้อน รุ่น CUBE
ได้รับการรับรองมาตรฐาน
ความปลอดภัย ในระดับสากล
จากสถาบัน TÜV SÜD

- CUBE -
METALLIC BLACK



ปุ่มกดสลับการทำงาน
ของฝักบัว และ Rain Shower

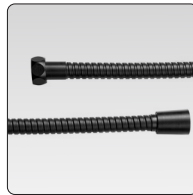

สายสแตนเลส สตีล
สีดำด้าน 3 เส้น

CUBE 6E (RMB) | 6,000W

- กำลังไฟ : 6,000 วัตต์
- กระแสไฟฟ้า : 220V 50 Hz / 27.27 Amp
- อัตราการไหลของน้ำ : 3.5 ลิตร/นาที
- แรงดันน้ำเข้าต่ำสุด : 0.2 บาร์
- ขนาดสายไฟ (ตร.มม.) : 3 x 4.0 ตร.มม. (THW)
- ขนาดของสินค้า : 22 X 9 X 29 cm

สี: ● RMB ดำ

ปกติ 13,500.-
พิเศษ 9,800.-*



มาพร้อม ฝักบัวสีดำ ปรับสายน้ำได้ 5 ระดับ
สายสแตนเลส สตีล สีดำ พร้อมราวสไลด์
และภาควางสบู่สีดำ

CUBE 5E (MB) | 5,100W

- กำลังไฟ : 5,100 วัตต์
- กระแสไฟฟ้า : 220V 50 Hz / 23.18 Amp
- อัตราการไหลของน้ำ : 3.5 ลิตร/นาที
- แรงดันน้ำเข้าต่ำสุด : 0.2 บาร์
- ขนาดสายไฟ (ตร.มม.) : 3 x 4.0 ตร.มม. (THW)
- ขนาดของสินค้า : 22 X 9 X 29 cm

สี: ● MB ดำ

ปกติ 8,000.-
พิเศษ 6,390.-*

CUBE 35E (MB) | 3,500W

- กำลังไฟ : 3,500 วัตต์
- กระแสไฟฟ้า : 220V 50 Hz / 15.91 Amp
- อัตราการไหลของน้ำ : 3.5 ลิตร/นาที
- แรงดันน้ำเข้าต่ำสุด : 0.2 บาร์
- ขนาดสายไฟ (ตร.มม.) : 3 x 2.5 ตร.มม. (THW)
- ขนาดของสินค้า : 22 X 9 X 29 cm

สี: ● MB ดำ

ปกติ 7,500.-
พิเศษ 6,090.-*



ชุดอุปกรณ์:

- ชุด Rain Shower
- ฝักบัวสีดำด้าน 3 step
- สายน้ำสแตนเลส สตีล สีดำ 3 เส้น



SPECIAL FUNCTION

ปลอดภัยขึ้นด้วยระบบตรวจสอบ
การต่อสายไฟและสายดินของเครื่อง
พร้อมแจ้งเตือนเมื่อผิดพลาด



HALL EFFECT SENSOR*

เซ็นเซอร์ที่ตรวจจับการไหลของน้ำ
ทำให้ได้น้ำอุ่นหมักมกที่เป็นภาวะ
แรงดันน้ำต่ำ *เทคโนโลยีโดย MEX

*บริการติดตั้งฟรี! (แบบจับ) ตามเงื่อนไขที่บริษัทฯ กำหนด / เฉพาะที่ HOMEPRO ทุกสาขา

MEX

เครื่องทำน้ำอุ่น

CUBE SERIES

“เติมกลิ่นอายความเรียบหรูให้ห้องน้ำของคุณด้วยเครื่องทำน้ำอุ่น CUBE SERIES ที่เน้นการออกแบบแนว Minimal Style ผสมผสานระหว่าง ความเรียบหรู และความเรียบง่ายไว้อย่างลงตัว สวยจน เก็บคุณห้ามใจ”



เครื่องทำน้ำอุ่น รุ่น CUBE ได้รับการรับรองมาตรฐานความปลอดภัย ในระดับสากล จากสถาบัน TÜV SÜD



ก้านปรับระดับความสูง - ต่ำ Rain Shower



ปุ่มกดสลับการทำงานของฝักบัว และ Rain Shower

CUBE 5E (RAS) | 5,100 W

- กำลังไฟ : 5,100 วัตต์
- กระแสไฟฟ้า : 220 V 50 Hz / 23.18 Amp
- อัตราการไหลของน้ำ : 3.5 ลิตร/นาที
- แรงดันน้ำเข้าต่ำสุด : 0.2 บาร์
- ขนาดสายไฟ (ตร.มม.) : 3 x 4.0 ตร.มม. (THW)
- ขนาดของสินค้า : 22 X 9 X 29 cm

สี: ● บรอนซ์เงิน

ปกติ 12,900.-

พิเศษ 9,300.-*

ชุดอุปกรณ์:



- ชุด Rain Shower
- ฝักบัวโครเมียม 5 step
- สายน้ำสแตนเลส สตีล 3 เส้น



CUBE 5E (SA), (WH) | 5,100 W

- กำลังไฟ : 5,100 วัตต์
- กระแสไฟฟ้า : 220 V 50 Hz / 23.18 Amp
- อัตราการไหลของน้ำ : 3.5 ลิตร/นาที
- แรงดันน้ำเข้าต่ำสุด : 0.2 บาร์
- ขนาดสายไฟ (ตร.มม.) : 3 x 4.0 ตร.มม. (THW)
- ขนาดของสินค้า : 22 X 9 X 29 cm

สี: ● SA บรอนซ์เงิน | ○ WH ขาว

ปกติ 8,000.-

พิเศษ 6,390.-*



CUBE 35E (SA), (WH) | 3,500 W

- กำลังไฟ : 3,500 วัตต์
- กระแสไฟฟ้า : 220 โวลต์ 50 Hz / 15.91 Amp
- อัตราการไหลของน้ำ : 3.5 ลิตร/นาที
- แรงดันน้ำเข้าต่ำสุด : 0.2 บาร์
- ขนาดสายไฟ (ตร.มม.) : 3 x 2.5 ตร.มม. (THW)
- ขนาดของสินค้า : 22 X 9 X 29 cm

สี: ● SA บรอนซ์เงิน | ○ WH ขาว

ปกติ 7,500.-

พิเศษ 6,090.-*



ชุดอุปกรณ์:

- ชุด Slide Bar พร้อมที่วางสบู่
- ฝักบัวโครเมียม 5 step
- สายน้ำสแตนเลส สตีล 2 เส้น



SPECIAL FUNCTION

ปลอดภัยขึ้นด้วยระบบตรวจสอบการต่อสายไฟและสายดินของเครื่อง พร้อมแจ้งเตือนเมื่อผิดปกติ



HALL EFFECT SENSOR*

เซ็นเซอร์ที่ตรวจจับการไหลของน้ำ ทำให้ได้น้ำอุณหภูมิคงที่แม้ในภาวะแรงดันน้ำต่ำ *เทคโนโลยีโดย MEX

DAVE CRAVE

Digital Water Heater
"SIMPLY SMART"

CRAVE SERIES TRULY DIGITAL WATER HEATER

MEX

CRAVE SERIES กับแนวคิดการดีไซน์ที่เป็นมากกว่าเครื่องทำน้ำอุ่น เหมือนเป็น Gadget ใหม่ของห้องน้ำ จากการออกแบบที่สร้างจุดเด่นจากแสงสะท้อนของการนำแผ่นกระจาเบี่ยงมาร้อยเรียงให้เป็นเรื่องราวเดียวกัน จนเกิดมิติที่โดดเด่น ไม่ว่าจะมองมุมไหนก็สวยงามได้อย่างแตกต่าง ยังมาพร้อมเทคโนโลยีใหม่ล่าสุดของระบบควบคุมอุณหภูมิ น้ำ แบบ Electronic และจอแสดงผล LED ที่ออกแบบพิเศษ "ที่จะทำให้ชีวิตของคุณ SMART และ SIMPLE ที่สุด"



เครื่องทำน้ำอุ่น รุ่น CRAVE
ได้รับการรับรองมาตรฐาน
ความปลอดภัย ในระดับสากล
จากสถาบัน TÜV SÜD



NEW ARRIVAL!

CRAVE 45E (NE), (SA) | 4,500 W

- กำลังไฟ : 4,500 วัตต์
- กระแสไฟฟ้า : 220 V 50 Hz / 20.45 Amp
- อัตราการไหลของน้ำ : 3.5 ลิตร/นาที
- แรงดันน้ำเข้าต่ำสุด : 0.2 บาร์
- ขนาดสายไฟ (ตร.มม.) : 3 x 4.0 ตร.มม. (THW)
- ขนาดของสินค้า : 22 X 9.5 X 35 cm
- ต้องต่อสายดินและมีเบรกเกอร์ควบคุม

สี : ● NE (Sapphire Black) | ● SA (Moonlight Silver)

ปกติ 8,400.-

พิเศษ 6,090.-*



NEW ARRIVAL!

CRAVE 35E (NE), (SA) | 3,500 W

- กำลังไฟ : 3,500 วัตต์
- กระแสไฟฟ้า : 220 V 50 Hz / 15.91 Amp
- อัตราการไหลของน้ำ : 3.5 ลิตร/นาที
- แรงดันน้ำเข้าต่ำสุด : 0.2 บาร์
- ขนาดสายไฟ (ตร.มม.) : 3 x 2.5 ตร.มม. (THW)
- ขนาดของสินค้า : 22 X 9.5 X 35 cm
- ต้องต่อสายดินและมีเบรกเกอร์ควบคุม

สี : ● NE (Sapphire Black) | ● SA (Moonlight Silver)

ปกติ 7,800.-

พิเศษ 5,690.-*

*บริการติดตั้งฟรี! (แบบจับ) ตามเงื่อนไขที่บริษัทฯ กำหนด / เฉพาะที่ HOMEPRO ทุกสาขา

THE MOST ADVANCED TECHNOLOGY "CRAVE SERIES"



ระบบควบคุมอุณหภูมิ น้ำ Electronic ที่พัฒนาโดย MEX ช่วยให้ปรับอุณหภูมิของน้ำได้ตามต้องการอย่างรวดเร็ว อุณหภูมิคงที่ และเสถียรแม่นยำ



หน้าจอระบบสัมผัส พร้อมจอ LED ออกแบบพิเศษ สามารถปรับอุณหภูมิได้ตั้งแต่ 32-48°C



แยกใบดูแลการทำงาน ของระบบน้ำ และไฟฟ้า อย่างชัดเจน เพื่อความปลอดภัยสูงสุด



Error Code Notification แจ้งเตือนด้วยรหัส E1-E6 เมื่อเครื่องติดตั้งไม่สมบูรณ์



Ambient Light ส่องสว่างด้านข้าง แสดงการทำงานของเครื่อง



“ให้คุณภาพความอบอุ่น เพิ่มความสดชื่นให้ผิวด้วย CODE เครื่องทำน้ำอุ่นโมเดิร์นดีไซน์ ที่ได้รับรางวัลการออกแบบ Demark Design Excellence Award 2013”

ปุ่มสกดสลับ
การทำงานของฝักบัว
และ Rain Shower



ปุ่มสกดสลับ
การทำงานของฝักบัว
และ Rain Shower



สายสแตนเลส สตีล
สีดำด้าน 3 เส้น



CODE 6E (RMB) | 6,000 W

- กำลังไฟ : 6,000 วัตต์
- กระแสไฟฟ้า : 220V, 50Hz, 27.27 Amp
- อัตราการไหลของน้ำ : 3.5 ลิตร/นาที
- แรงดันน้ำเข้าต่ำสุด : 0.2 บาร์
- ขนาดสายไฟ (ตร.มม.) : 3 x 4.0 ตร.มม.(THW)
- ขนาดของสินค้า : 21.1 X 7.4 X 35.6 cm
- ต้องต่อสายดินและมีเบรกเกอร์ควบคุม

สี : ● RMB ดำ

ปกติ 12,500.-

พิเศษ 8,600.-*

CODE 6E (MB) S | 6,000 W

- กำลังไฟ : 6,000 วัตต์
- กระแสไฟฟ้า : 220V, 50Hz, 27.27 Amp
- อัตราการไหลของน้ำ : 3.5 ลิตร/นาที
- แรงดันน้ำเข้าต่ำสุด : 0.2 บาร์
- ขนาดสายไฟ (ตร.มม.) : 3 x 4.0 ตร.มม.(THW)
- ขนาดของสินค้า : 21.1 X 7.4 X 35.6 cm
- ต้องต่อสายดินและมีเบรกเกอร์ควบคุม

สี : ● RMB ดำ

ปกติ 6,500.-

พิเศษ 5,390.-*



เครื่องทำน้ำอุ่น รุ่น CODE 6E
ได้รับการรับรองมาตรฐาน
ความปลอดภัย ในระดับสากล
จากสถาบัน TÜV SÜD



เครื่องทำน้ำอุ่น รุ่น CODE
ได้รับการรับรองมาตรฐาน
ความปลอดภัย ในระดับสากล
จากสถาบัน TÜV SÜD

CODE 5E (CB) | 5,100 W

- กำลังไฟ : 5,100 วัตต์
- กระแสไฟฟ้า : 220V, 50Hz, 23.18 Amp
- อัตราการไหลของน้ำ : 3.5 ลิตร/นาที
- แรงดันน้ำเข้าต่ำสุด : 0.2 บาร์
- ขนาดสายไฟ (ตร.มม.) : 3 x 4.0 ตร.มม.
(THW)
- ต้องต่อสายดินและมีเบรกเกอร์ควบคุม
- ขนาดของสินค้า : 21.1 X 7.4 X 35.6 cm

สี : ● CB ดำ-ทองแดง

ปกติ 6,500.-

พิเศษ 5,290.-*

CODE 35E (CB) | 3,500 W

- กำลังไฟ : 3,500 วัตต์
- กระแสไฟฟ้า : 220 V 50 เฮิร์ต / 15.91 Amp
- อัตราการไหลของน้ำ : 3.5 ลิตร/นาที
- แรงดันน้ำเข้าต่ำสุด : 0.2 บาร์
- ขนาดสายไฟ (ตร.มม.) : 3 x 2.5 ตร.มม.
(THW)
- ต้องต่อสายดินและมีเบรกเกอร์ควบคุม
- ขนาดของสินค้า : 21.1 X 7.4 X 35.6 cm

สี : ● CB ดำ-ทองแดง

ปกติ 5,800.-

พิเศษ 4,890.-*

ชุดอุปกรณ์:

- ชุด Slide Bar พร้อมที่วางสบู่
- ฝักบัวสีดำด้าน 3 step
- สายน้ำสแตนเลส สตีล สีดำ 2 เส้น

SPECIAL FUNCTION

- ปลอดภัยขึ้นด้วยระบบตรวจสอบ
การต่อสายไฟและสายดินของเครื่อง
พร้อมแจ้งเตือนเมื่อผิดปกติ

HALL EFFECT SENSOR*

- เซ็นเซอร์ที่ตรวจจับการไหลของน้ำ
ทำให้ได้น้ำอุ่นอุณหภูมิที่แม่นยำ
แรงดันน้ำต่ำ *เทคโนโลยีโดย MEX

MEX

เครื่องทำน้ำอุ่น

CODE Series

“ให้คุณอาบน้ำอุ่น เพิ่มความสะดวกสบายให้ผิวด้วย CODE เครื่องทำน้ำอุ่นโมเดิร์นดีไซน์ ที่ได้รับรางวัลการออกแบบ Demark Design Excellence Award 2013”

 Design
Excellence
Award 2013



วาล์วสลับ
การทำงาน
ของฝักบัว และ
Rain Shower

CODE 5E (RCA) | 5,100 W

- กำลังไฟ : 5,100 วัตต์
- กระแสไฟฟ้า : 220 V 50 Hz / 23.18 Amp
- อัตราการไหลของน้ำ : 3.5 ลิตร/นาที
- แรงดันน้ำเข้าต่ำสุด : 0.2 บาร์
- ขนาดสายไฟ (ตร.มม.) : 3 x 4.0 ตร.มม. (THW)
- ขนาดของสินค้า : 21.1 X 7.4 X 35.6 cm

สี : ● CA ทองแดง

ปกติ 11,900.-
พิเศษ 8,300.-*



เครื่องทำน้ำอุ่น รุ่น CODE
ได้รับการรับรองมาตรฐาน
ความปลอดภัย ในระดับสากล
จากสถาบัน TÜV SÜD

ชุดอุปกรณ์:



- ชุด Rain Shower
- ฝักบัวโครเมียม 3 step
- สายน้ำสแตนเลส สตีล 3 เส้น



CODE 5E (SA), (OA) | 5,100 W

- กำลังไฟ : 5,100 วัตต์
- กระแสไฟฟ้า : 220 V 50 Hz / 23.18 Amp
- อัตราการไหลของน้ำ : 3.5 ลิตร/นาที
- แรงดันน้ำเข้าต่ำสุด : 0.2 บาร์
- ขนาดสายไฟ (ตร.มม.) : 3 x 4.0 ตร.มม. (THW)
- ขนาดของสินค้า : 21.1 X 7.4 X 35.6 cm

สี : ● SA bronzeเงิน | ● OA bronzeทอง

ปกติ 6,500.-
พิเศษ 5,290.-*



CODE 35E (SA), (OA), (CA) | 3,500 W

- กำลังไฟ : 3,500 วัตต์
- กระแสไฟฟ้า : 220 V 50 เฮิร์ต / 15.91 Amp
- อัตราการไหลของน้ำ : 3.5 ลิตร/นาที
- แรงดันน้ำเข้าต่ำสุด : 0.2 บาร์
- ขนาดสายไฟ (ตร.มม.) : 3 x 2.5 ตร.มม. (THW)
- ขนาดของสินค้า : 21.1 X 7.4 X 35.6 cm

สี : ● SA bronzeเงิน | ● OA bronzeทอง | ● CA ทองแดง

ปกติ 5,800.-
พิเศษ 4,890.-*



ชุดอุปกรณ์:

- ชุด Slide Bar พร้อมที่วางสบู่
- ฝักบัวโครเมียม 3 step
- สายน้ำสแตนเลส สตีล 2 เส้น



SPECIAL FUNCTION

ปลอดภัยขึ้นด้วยระบบตรวจสอบ
การต่อสายไฟและสายดินของเครื่อง
พร้อมแจ้งเตือนเมื่อผิดปกติ



HALL EFFECT SENSOR*

เซ็นเซอร์ที่ตรวจจับการไหลของน้ำ
ทำให้ได้น้ำอุ่นทุกฝักบัวที่แม้ในภาวะ
แรงดันน้ำต่ำ *เทคโนโลยีโดย MEX

COCO Series

เครื่องทำน้ำอุ่น COCO METALLIC

เพิ่มสุนทรีย์แห่งการผ่อนคลาย ด้วยความสวยไร้กาลเวลา ไปกับเครื่องทำน้ำอุ่น Metallic Series จาก MEX



เครื่องทำน้ำอุ่น รุ่น COCO ได้รับการรับรองมาตรฐานความปลอดภัย ในระดับสากล จากสถาบัน TÜV SÜD



ฝักบัว และสายน้ำ
สี Matte Black

COCO 450 (MLB), (MLR) | 4,500 W

- กำลังไฟ : 4,500 วัตต์
- กระแสไฟฟ้า : 220V 50 Hz / 20.45 Amp
- อัตราการไหลของน้ำ : 3.5 ลิตร/นาที
- แรงดันน้ำเข้าต่ำสุด : 0.2 บาร์
- ขนาดสายไฟ (ตร.มม.) : 3 x 4.0 ตร.มม. (THW)
- ขนาดของสินค้า : 18.8 x 7.5 x 29.8 cm

สี : ● MLB ดำ | ● MLR สดากดำ

ปกติ 5,500.-
พิเศษ 4,390.-*



ฝักบัว และสายน้ำ
สี Chocolate Brown

COCO 350 (MLB), (MLR) | 3,500 W

- กำลังไฟ : 3,500 วัตต์
- กระแสไฟฟ้า : 220V 50 Hz / 15.91 Amp
- อัตราการไหลของน้ำ : 3.5 ลิตร/นาที
- แรงดันน้ำเข้าต่ำสุด : 0.2 บาร์
- ขนาดสายไฟ (ตร.มม.) : 3 x 2.5 ตร.มม. (THW)
- ขนาดของสินค้า : 18.8 x 7.5 x 29.8 cm

สี : ● MLB ดำ | ● MLR สดากดำ

ปกติ 5,100.-
พิเศษ 4,090.-*



COCO 450 (MRA), (MRB) | 4,500 W

- กำลังไฟ : 4,500 วัตต์
- กระแสไฟฟ้า : 220 V 50 Hz / 20.45 Amp
- อัตราการไหลของน้ำ : 3.5 ลิตร/นาที
- แรงดันน้ำเข้าต่ำสุด : 0.2 บาร์
- ขนาดสายไฟ (ตร.มม.) : 3 x 4.0 ตร.มม. (THW)
- ขนาดของสินค้า : 18.8 X 7.5 X 29.8 cm

สี : ● MRA ทอง/ทอง | ● MRB ทอง/ชมพู

ปกติ 5,400.-
พิเศษ 4,190.-*



COCO 350 (MRA), (MRB) | 3,500 W

- กำลังไฟ : 3,500 วัตต์
- กระแสไฟฟ้า : 220 V 50 Hz / 15.91 Amp
- อัตราการไหลของน้ำ : 3.5 ลิตร/นาที
- แรงดันน้ำเข้าต่ำสุด : 0.2 บาร์
- ขนาดสายไฟ (ตร.มม.) : 3 x 2.5 ตร.มม. (THW)
- ขนาดของสินค้า : 18.8 X 7.5 X 29.8 cm

สี : ● MRA ทอง/ม่วง | ● MRB ทอง/ฟ้า

ปกติ 4,900.-
พิเศษ 3,890.-*



ชุดอุปกรณ์:

- ชุด Slide Bar IIU Slim
- ฝักบัวโครเมียม 3 step
- สายน้ำสแตนเลส สตีล 1 เส้น



FLOW SWITCH SENSOR

เซ็นเซอร์ที่ตรวจจับการไหลเวียนของน้ำได้ละเอียดแม่นยำ และเครื่องจะตัดการทำงานทันทีเมื่อน้ำไหลผ่านน้อย

MEX

COCO S Series

เครื่องทำน้ำอุ่นดีไซน์ใหม่ แบบมินิมอล
เปลี่ยนลูกห้องน้ำให้สวย อย่างเรียบง่าย
พร้อมฟังก์ชันคุณภาพ ในราคาสบายกระเป๋า



เครื่องทำน้ำอุ่นรุ่น COCO S
ได้รับการรับรองมาตรฐาน
ความปลอดภัย ในระดับสากล
จากสถาบัน TÜV SÜD



NEW ARRIVAL!

COCO S45 (WH),(MB) | 4,500 W

- กำลังไฟ : 4,500 วัตต์
- กระแสไฟฟ้า : 220 V 50 Hz / 20.45 Amp
- อัตราการไหลของน้ำ : 3.5 ลิตร/นาที
- แรงดันน้ำเข้าต่ำสุด : 0.2 บาร์
- ขนาดสายไฟ (ตร.มม.) : 3 x 4.0 ตร.มม. (THW)
- ขนาดของสินค้า : 18.8 X 7.5 X 29.8 cm

สี : ○ WH ทาว | ● MB ดำ

ปกติ 4,600.-

พิเศษ 2,990.-*



NEW ARRIVAL!

COCO S35 (WH),(MB) | 3,500 W

- กำลังไฟฟ้า : 3,500 วัตต์
- กระแสไฟฟ้า : 220 V 50 Hz / 15.91 Amp
- อัตราการไหลของน้ำ : 3.5 ลิตร/นาที
- แรงดันน้ำเข้าต่ำสุด : 0.2 บาร์
- ขนาดสายไฟ (ตร.มม.) : 3 x 2.5 ตร.มม. (THW)
- ขนาดของสินค้า : 18.8 X 7.5 X 29.8 cm

สี : ○ WH ทาว | ● MB ดำ

ปกติ 4,400.-

พิเศษ 2,790.-*



ชุดอุปกรณ์:

- ฝักบัว 3 step
- สายน้ำ PVC 1 เส้น



COCO 450 (SBA), (SBB) | 4,500 W

- กำลังไฟ : 4,500 วัตต์
- กระแสไฟฟ้า : 220 V 50 Hz / 20.45 Amp
- อัตราการไหลของน้ำ : 3.5 ลิตร/นาที
- แรงดันน้ำเข้าต่ำสุด : 0.2 บาร์
- ขนาดสายไฟ (ตร.มม.) : 3 x 4.0 ตร.มม. (THW)
- ขนาดของสินค้า : 18.8 X 7.5 X 29.8 cm

สี : ● SBA ทาว/ฟ้า | ● SBB ทาว/ชมพู

ปกติ 4,800.-

พิเศษ 3,190.-*



COCO 350 (SBA), (SBB) | 3,500 W

- กำลังไฟฟ้า : 3,500 วัตต์
- กระแสไฟฟ้า : 220 V 50 Hz / 15.91 Amp
- อัตราการไหลของน้ำ : 3.5 ลิตร/นาที
- แรงดันน้ำเข้าต่ำสุด : 0.2 บาร์
- ขนาดสายไฟ (ตร.มม.) : 3 x 2.5 ตร.มม. (THW)
- ขนาดของสินค้า : 18.8 X 7.5 X 29.8 cm

สี : ● SBA ทาว/ฟ้า | ● SBB ทาว/ชมพู

ปกติ 4,600.-

พิเศษ 2,990.-*



FLOW SWITCH SENSOR

เซ็นเซอร์ที่ตรวจจับการไหลเวียน
ของน้ำได้ละเอียดแม่นยำ และเครื่อง
จะตัดการทำงานทันทีเมื่อน้ำไหล
ผ่านน้อย

*บริการติดตั้งฟรี! (แบบจีน) ตามเงื่อนไขที่บริษัทฯ กำหนด / เฉพาะที่ HOMEPRO ทุกสาขา



13

Water Dispenser

ใหม่ล่าสุด! ตู้กดน้ำดื่ม By MEX ที่มากกว่าคุณภาพการกดน้ำดื่ม โดดเด่นด้วยดีไซน์ให้เหมาะสมกับพื้นที่บ้าน และสำนักงาน มาพร้อมตู้เก็บถังน้ำสำรอง สามารถเลือกดื่มน้ำได้ง่ายๆ ถึง 3 อุณหภูมิ อุณหภูมิน้ำร้อนเพื่อชงชากาแฟ, อุณหภูมิห้องปกติ และอุณหภูมิน้ำเย็นช่วยเพิ่มความสดชื่น และผ่อนคลายระหว่างวัน รวมทั้งยังมีปุ่มนิรภัยสำหรับการกดใช้น้ำร้อน เพื่อเพิ่มความปลอดภัยให้กับผู้ใช้งานได้อีกด้วย

Water Dispenser

ตู้กดน้ำเย็น-น้ำร้อน



น้ำอุณหภูมิห้อง
น้ำเย็น



Design Slim
ประหยัดพื้นที่



น้ำร้อน
น้ำอุณหภูมิห้อง
น้ำเย็น



ช่องเก็บของ
ขนาด 15 ลิตร



น้ำร้อน
น้ำอุณหภูมิห้อง
น้ำเย็น



ปุ่มควบคุม
แบบเปียโน



ออกแบบให้
บรรจุถึงน้ำ
ด้านล่าง

ME314-T

- ตู้กดน้ำดื่มระบบ 2 หัวจ่ายน้ำแบบใช้แก้ว
ดัน (น้ำปกติ, น้ำเย็น)
- ทำความเย็นได้รวดเร็วด้วยระบบ
คอมเพรสเซอร์ ใช้สารทำความเย็น
R134A เป็นมิตรต่อสิ่งแวดล้อม
Non-CFC
- ถังเก็บน้ำสแตนเลสสตีลคุณภาพสูงเกรด
304 ไม่เป็นสนิม
- ปุ่มแสดงผลไฟ LED เพื่อแสดงสถานะการ
ทำงานของตัวเครื่อง
- ออกแบบสไตล์มินิมอล รูปทรงบาง Slim
ช่วยประหยัดพื้นที่

ข้อมูลเทคนิค

- กำลังไฟสำหรับทำความเย็น : 100 วัตต์
- อุณหภูมิน้ำเย็นต่ำสุด ≤ 10 องศาเซลเซียส
- ความจุถังเก็บน้ำเย็น 3 ลิตร
- น้ำหนัก : 13.9 kg
- ขนาดของสินค้า : 24.7x 30.3 x 108.6 cm
- รับประกันสินค้า 1 ปี คอมเพรสเซอร์ 5 ปี

ปกติ 9,900.-

พิเศษ 5,690.-

(*ราคาจำหน่ายไม่รวมถังน้ำ)

ME317-T

- ตู้กดน้ำดื่ม ระบบ 3 หัวจ่าย (น้ำร้อน, น้ำ
ปกติ, น้ำเย็น)
- ระบบความปลอดภัย 2 ชั้น ป้องกันความ
ร้อนสูงผิดปกติ
- มีระบบ Child lock ระบบนิรภัยที่ปุ่มกดน้ำ
ร้อน ป้องกันอันตรายต่อเด็ก
- ทำความเย็นได้รวดเร็วด้วยระบบ
คอมเพรสเซอร์ ใช้สารทำความเย็น R134A
เป็นมิตรต่อสิ่งแวดล้อม Non-CFC
- ถังเก็บน้ำร้อนสแตนเลสสตีลคุณภาพสูง
เกรด 304 ไม่เป็นสนิม
- มีช่องเก็บของด้านล่าง ขนาด 15 ลิตร
- มีระบบสัญญาณไฟแจ้งเตือน เมื่อน้ำภายใน
ถึงหมด

ข้อมูลเทคนิค

- กำลังไฟสำหรับทำความร้อน : 420 วัตต์
- กำลังไฟสำหรับทำความเย็น : 120 วัตต์
- อุณหภูมิน้ำร้อนสูงสุด ≥ 85 องศาเซลเซียส
- อุณหภูมิน้ำเย็นต่ำสุด ≤ 10 องศาเซลเซียส
- ความจุถังเก็บน้ำร้อน 1.02 ลิตร
- ความจุถังเก็บน้ำเย็น 3 ลิตร
- น้ำหนัก : 13.6 kg
- ขนาดของสินค้า : 31x 36 x 100.5 cm
- รับประกันสินค้า 1 ปี คอมเพรสเซอร์ 5 ปี

ปกติ 12,500.-

พิเศษ 6,490.-

(*ราคาจำหน่ายไม่รวมถังน้ำ)

ME316-B

- ตู้กดน้ำดื่ม ระบบ 1 หัวจ่าย 3 ฟังก์ชัน
(น้ำเย็น, น้ำปกติ, น้ำร้อน)
- ระบบความปลอดภัย 2 ชั้น ป้องกันความ
ร้อนสูงผิดปกติ
- มีระบบ Child lock ระบบนิรภัยที่ปุ่มกดน้ำ
ร้อน ป้องกันอันตรายต่อเด็ก
- ทำความเย็นได้รวดเร็วด้วยระบบ
คอมเพรสเซอร์ ใช้สารทำความเย็น R134A
เป็นมิตรต่อสิ่งแวดล้อม Non-CFC
- ถังเก็บน้ำร้อนสแตนเลสสตีลคุณภาพสูง
เกรด 304 ไม่เป็นสนิม
- สามารถปรับระดับการกรองน้ำในการ
วางแก้วน้ำได้
- มีระบบสัญญาณไฟแจ้งเตือน เมื่อน้ำภายใน
ถึงหมด

ข้อมูลเทคนิค

- กำลังไฟสำหรับทำความร้อน : 420 วัตต์
- กำลังไฟสำหรับทำความเย็น : 100 วัตต์
- อุณหภูมิน้ำร้อนสูงสุด ≥ 85 องศาเซลเซียส
- อุณหภูมิน้ำเย็นต่ำสุด ≤ 10 องศาเซลเซียส
- ความจุถังเก็บน้ำร้อน 1.16 ลิตร
- ความจุถังเก็บน้ำเย็น 3.6 ลิตร
- น้ำหนัก : 14.8 kg
- ขนาดของสินค้า : 31x 36 x 104 cm
- รับประกันสินค้า 1 ปี คอมเพรสเซอร์ 5 ปี

ปกติ 14,200.-

พิเศษ 8,590.-

(*ราคาจำหน่ายไม่รวมถังน้ำ)



14

Household Water Filter

Filter Media: สารกรองน้ำคุณภาพ



Sand Filter

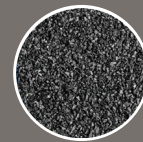

Carbon Filter



Birm Filter

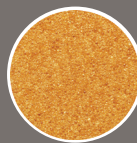

Resin Bead



Salt Tablet

คุณภาพน้ำ คุณภาพชีวิต

เพราะน้ำที่ใช้ในบ้านคุณอาจยังมีสิ่งปนเปื้อน หรือสารเคมี และแร่ธาตุที่อาจเป็นปัญหา หรือเป็นอันตรายได้ เครื่องกรองน้ำสำหรับใช้ในบ้านสำหรับยุโรป - บริโภค หรือก่อน ต่อเข้าเครื่องกรองน้ำดื่ม จึงจำเป็นสำหรับคุณที่ต้องการน้ำสะอาด ปลอดภัย ที่ช่วยเพิ่ม ความสะดวกสบาย และประหยัดค่าใช้จ่ายในการซักล้าง

BIG BLUE system

“ระบบเครื่องกรองน้ำใช้ รุ่น Big Blue คุณภาพสูงจาก PENTAIR ออกแบบมาเพื่อกรองน้ำใช้ในบ้านสำหรับบ้านที่ต้องการอัตราการไหลของน้ำที่มีปริมาณสูง โดยมีไส้กรองหลายชนิดให้เลือกตามความต้องการ อาทิ กรองหยาบ, กรองละเอียด, กรองสารเคมี-คลอรีน และกรองแร่เหล็ก”

BIG BLUE ขนาด 20 นิ้ว : เหมาะสำหรับบ้านขนาดเล็กหรือขนาดกลาง ที่ใช้ระบบน้ำประปาเท่านั้น

BB20-R30

30 ไมครอน



- กรองสิ่งสกปรกได้ละเอียด 30 ไมครอน
- ไส้กรองแบบพับจับ เพิ่มพื้นที่ในการกรอง และถอดล้างเพื่อใช้ซ้ำได้
- เยื่อกรองโพลีเอสเตอร์คุณภาพสูง ทนต่อสารเคมีและแบคทีเรีย
- อัตราการไหลของน้ำ 76 ลิตร/นาที
- แรงดันน้ำสูงสุด 6.2 บาร์

ปกติ 6,200.-
พิเศษ 4,790.-*

ไส้กรอง R30-20BB
ปกติ 1,800.-
พิเศษ 1,490.-

BB20-DGD5005

5 ไมครอน



- กรองสิ่งสกปรกได้ละเอียด 5 ไมครอน
- ไส้กรองพอลิโพรพิลีน 2 ชั้น ชั้นนอก 50 ไมครอน ชั้นใน 5 ไมครอน ช่วยทำให้ใช้งานยาวนานกว่า 233%
- อัตราการไหลของน้ำ 76 ลิตร/นาที
- แรงดันน้ำสูงสุด 6.2 บาร์

ปกติ 6,200.-
พิเศษ 4,790.-*

ไส้กรอง DGD5005-20BB
ปกติ 1,800.-
พิเศษ 1,490.-

ไส้กรอง DGD2501-20BB
ปกติ 1,800.-
พิเศษ 1,490.-

BB20-RFC

Carbon
กรองคลอรีน
กลิ่น สี TOC



- กรองสารเคมี และคลอรีน
- ไส้กรอง Granular Activated Carbon ช่วยดูดซับกลิ่น สี และปรับรสชาติที่ไม่พึงประสงค์ของน้ำได้ 25 ไมครอน
- อัตราการไหลของน้ำ 15.2 ลิตร/นาที
- กรองน้ำได้สูงสุด 378,541 ลิตร
- แรงดันน้ำสูงสุด 6.2 บาร์

ปกติ 7,200.-
พิเศษ 5,490.-*

ไส้กรอง RFC-20BB
ปกติ 2,960.-
พิเศษ 2,190.-

ไส้กรอง CFB PLUS-20BB
ปกติ 4,600.-
พิเศษ 3,390.-

BB20-RFFE20

Birm
กรองเหล็ก



- กรองแร่เหล็กที่ละลายในน้ำ
- ไส้กรอง Birm คุณภาพสูง สามารถกรองแร่เหล็กได้สูงสุด 3 ppm
- ช่วยลดการเกิดคราบสนิมในอ่างล้างจาน อ่างอาบน้ำ ชักโครก และเสื้อผ้า
- อัตราการไหลของน้ำ 31.67 ลิตร/นาที
- กรองน้ำได้สูงสุด 98,400 ลิตร
- แรงดันน้ำสูงสุด 6.2 บาร์

ปกติ 11,500.-
พิเศษ 9,690.-*

ไส้กรอง RFFE-20BB
ปกติ 7,200.-
พิเศษ 5,760.-

BIG BLUE ขนาด 10 นิ้ว : เหมาะสำหรับห้องพักในคอนโดหรือบ้านขนาดเล็ก ที่ใช้ระบบน้ำประปาเท่านั้น

BB10-R30

30 ไมครอน



- กรองสิ่งสกปรกได้ละเอียด 30 ไมครอน
- ไส้กรองแบบพับจับเพิ่มพื้นที่ในการกรอง และถอดล้างเพื่อใช้ซ้ำได้
- เยื่อกรองโพลีเอสเตอร์คุณภาพสูง ทนต่อสารเคมีและแบคทีเรีย
- อัตราการไหลของน้ำ 36.7 ลิตร/นาที กรองน้ำได้สูงสุด 113,400 ลิตร
- แรงดันน้ำสูงสุด 6.2 บาร์

ปกติ 4,500.-
พิเศษ 3,790.-*

ไส้กรอง RS6-R-05
ปกติ 1,100.-
พิเศษ 900.-

BB10-DGD2501

1 ไมครอน



- กรองสิ่งสกปรกได้ละเอียด 1 ไมครอน
- ไส้กรองพอลิโพรพิลีน 2 ชั้น ชั้นนอก 25 ไมครอน ชั้นใน 1 ไมครอน ช่วยทำให้ใช้งานยาวนานกว่า 233%
- อัตราการไหลของน้ำ 36.7 ลิตร/นาที
- แรงดันน้ำสูงสุด 6.2 บาร์

ปกติ 4,500.-
พิเศษ 3,790.-*

ไส้กรอง DGD2501
ปกติ 890.-
พิเศษ 650.-

BB10-CFB PLUS

Carbon
กรองคลอรีน
กลิ่น สี TOC



- กรองสารเคมี และคลอรีน
- ไส้กรอง Carbon Fiber Block ที่ช่วยดูดซับกลิ่น สี และปรับรสชาติที่ไม่พึงประสงค์ของน้ำได้ละเอียด 5-10 ไมครอน
- อัตราการไหลของน้ำ 7.6 ลิตร/นาที
- แรงดันน้ำสูงสุด 6.2 บาร์

ปกติ 6,200.-
พิเศษ 4,790.-*

ไส้กรอง CFB PLUS-10BB
ปกติ 2,460.-
พิเศษ 1,890.-

*บริการติดตั้งฟรี! (แบบจับ) ตามเงื่อนไขที่บริษัทฯ กำหนด / เฉพาะที่ HOMEPRO ทุกสาขา

ขนาดถึง 10 x 54 : บ้านขนาดใหญ่

Hydra Smart : Smart Carbon Filter For Homes

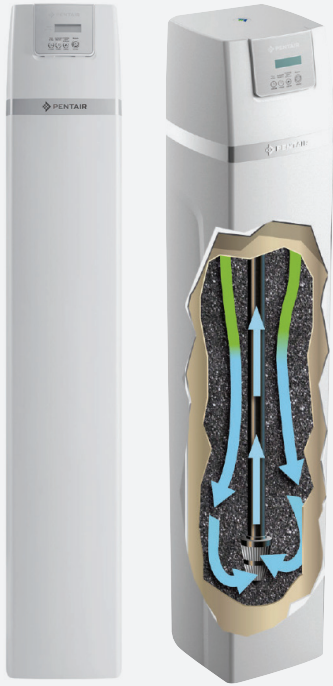

Carbon
กรองคลอรีน
กลิ่น สี TOC

PCFE54P12 : Activated Carbon

- เครื่องกรองน้ำใช้ในบ้าน ระบบ Auto
- ด้วยโปรแกรม Hydra Smart ที่มาพร้อมหน้าจอสัมผัส และมีระบบการฟื้นฟู (Regenerate)
- ช่วยกรองคลอรีน สารเคมีที่เป็นพิษที่อยู่ในน้ำ
- ช่วยกรองกลิ่น สี รสชาติที่ไม่พึงประสงค์ของน้ำ
- พร้อมสาร KDF เพิ่มประสิทธิภาพในการกรองคลอรีน กรองไฮโดรเจนซัลไฟด์ สารเคมีโลหะหนัก และยับยั้งการเจริญเติบโตของแบคทีเรีย
- เหมาะสำหรับ : บ้านขนาดใหญ่ 3 - 4 ห้องน้ำ
- รับประกันคุณภาพสินค้า 1 ปี

ข้อมูลเทคนิค

- ปริมาณการกรอง : 2.7 ลูกบาศก์เมตร/ชั่วโมง
- วัสดุ : ถึง Structural FRP คุณภาพสูง
- ขนาดถึง : เส้นผ่านศูนย์กลาง 10 นิ้ว สูง 54 นิ้ว
- วาล์วควบคุม : รุ่น 363TC (Autotrol) จาก Pentair
- แรงดันไฟฟ้า : 220V/50 Hz
- สารกรอง : Activated Carbon

ปกติ 53,000.-
พิเศษ 42,400.-
(ฟรี! ค่าติดตั้ง)



ประหยัดค่าใช้จ่าย



อาบน้ำอย่างสะดวกสบาย



ลดคราบขาว ทำให้เสื้อผ้าสะอาดสดใส



ช่วยยืดอายุการใช้งานของอุปกรณ์ภายในบ้าน



เป็นมิตรต่อสิ่งแวดล้อม

ขนาดถึง 10 x 54 : บ้านขนาดใหญ่

Hydra Smart : 8- Stages Smart Water Softening



Resin
ลดหินปูน

PWCE54P12 : Water Softener

- เครื่องปรับสภาพน้ำกระด้าง ระบบ Auto
- ด้วยโปรแกรม Hydra Smart ที่มาพร้อมหน้าจอสัมผัส และมีระบบการฟื้นฟู (Regenerate) แบบ 8 ขั้นตอน ซึ่งมาตรฐานทั่วไปจะมี 5 ขั้นตอน
- ลดความกระด้างของน้ำลงอย่างได้ผล จึงช่วยลดตะกรันเมื่อต้มน้ำ ลดการไขผงซักฟอกเมื่อซักผ้า ลดคราบสกปรกในห้องน้ำและสุขภัณฑ์
- ช่วยลดคราบขาวบนจานชาม ลดการใช้สบู่เมื่ออาบน้ำสระผม ทำให้ผิวพรรณนุ่มนวล
- เหมาะสำหรับ : บ้านขนาดใหญ่ 3 - 4 ห้องน้ำ
- รับประกันคุณภาพสินค้า 1 ปี

ข้อมูลเทคนิค

- ปริมาณการกรอง : 3.0 ลูกบาศก์เมตร/ชั่วโมง
- วัสดุ : ถึง Structural FRP คุณภาพสูง
- ขนาดถึง : เส้นผ่านศูนย์กลาง 10 นิ้ว สูง 54 นิ้ว พร้อมถังเกลือเพื่อปรับล้างเรซิน ขนาดจุ 80 ลิตร
- วาล์วควบคุม : รุ่น 368 (Autotrol) จาก Pentair
- แรงดันไฟฟ้า : 220V/50 Hz
- สารกรอง : Resin Bead

ปกติ 65,000.-
พิเศษ 52,000.-
(ฟรี! ค่าติดตั้ง)



ฟรี!
Tablet Salt 25KG



ประหยัดค่าใช้จ่าย



อาบน้ำอย่างสะดวกสบาย



ลดคราบขาว ทำให้เสื้อผ้าสะอาดสดใส



ช่วยยืดอายุการใช้งานของอุปกรณ์ภายในบ้าน



เป็นมิตรต่อสิ่งแวดล้อม

ขนาดถัง 8 x 44 : บ้านขนาดเล็ก



0844-363TC-AC : Activated Carbon

- เครื่องกรองน้ำใช้ในบ้าน ระบบ Auto
- ช่วยกรองคลอรีน สารเคมีที่เป็นพิษที่อยู่ในน้ำ
- ช่วยกรองกลิ่น สี รสชาติที่ไม่พึงประสงค์ของน้ำ
- เหมาะสำหรับ : บ้านขนาดเล็ก 1 - 2 ห้องน้ำ
- รับประกันคุณภาพสินค้า 1 ปี

ข้อมูลเทคนิค

- ปริมาณการกรอง : 0.4 - 0.6 ลูกบาศก์เมตร/ชั่วโมง
- วัสดุ : ถัง Structural FRP คุณภาพสูง
- ขนาดถัง : เส้นผ่านศูนย์กลาง 8 นิ้ว สูง 44 นิ้ว
- วาล์วควบคุม : รุ่น 363TC (Autotrol) จาก Pentair
- แรงดันไฟฟ้า : 220V/50 Hz
- สารกรอง : Activated Carbon

ปกติ 23,900.-

พิเศษ 19,000.-
(ฟรี! ค่าติดตั้ง)

Carbon
กรองคลอรีน
กลิ่น สี TOC

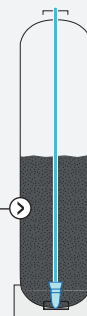

ขนาดถัง 8 x 44 : บ้านขนาดเล็ก



0844-366TC-SOFT : Water Softener

- เครื่องปรับสภาพน้ำกระด้าง ระบบ Auto
- ช่วยปรับสภาพน้ำกระด้างลงอย่างได้ผล ลดหินปูนที่อยู่ในน้ำ
- ช่วยลดตะกอนเมื่อต้มน้ำ ลดการใช้ผงซักฟอก เมื่อซักผ้า ลดคราบสกปรกในห้องน้ำและสุขภัณฑ์ ลดคราบขาวบนจานชาม ลดการใช้สบู่ในอ่างอาบน้ำ
- เมื่ออาบน้ำสระผม ทำให้ผิวพรรณนุ่มนวล
- เหมาะสำหรับ : บ้านขนาดเล็ก 1 - 2 ห้องน้ำ
- รับประกันคุณภาพสินค้า 1 ปี

ข้อมูลเทคนิค

- ปริมาณการกรอง : 0.6 - 0.9 ลูกบาศก์เมตร/ชั่วโมง
- วัสดุ : ถัง Structural FRP คุณภาพสูง
- ขนาดถัง : เส้นผ่านศูนย์กลาง 8 นิ้ว สูง 44 นิ้ว
- พร้อมถังเกลือเพื่อปรับล้างเรซิน ขนาดจุ 25 ลิตร
- วาล์วควบคุม : รุ่น 367TC (Autotrol) จาก Pentair
- แรงดันไฟฟ้า : 220V/50 Hz
- สารกรอง : Resin Bead

ปกติ 29,500.-

พิเศษ 24,000.-
(ฟรี! ค่าติดตั้ง)

Resin
ลดหินปูน

ฟรี!
Tablet
Salt
25KG



ขนาดถัง 12 x 52 : บ้านขนาดใหญ่



วาล์วควบคุม :
รุ่น BR-XSM (ระบบ Auto)
จาก Pentair

PR-1252BR-XSM : Water Softener

- เครื่องปรับสภาพน้ำกระด้าง ระบบ Auto
- ช่วยปรับสภาพลดความกระด้างของน้ำลงอย่างได้ผล ลดหินปูนที่อยู่ในน้ำ
- ช่วยลดตะกอนเมื่อต้มน้ำ ลดการใช้ผงซักฟอกเมื่อซักผ้า ลดคราบสกปรกในห้องน้ำและสุขภัณฑ์ ลดคราบขาวบนจานชาม ลดการใช้สบู่เมื่ออาบน้ำสระผม ทำให้ผิวพรรณนุ่มนวล
- เหมาะสำหรับ : บ้านขนาดใหญ่ 3 - 4 ห้องน้ำ
- รับประกันคุณภาพสินค้า 1 ปี

ข้อมูลเทคนิค

- ปริมาณการกรอง : 1.4 - 1.78 ลูกบาศก์เมตร/ชั่วโมง
- วัสดุ : ถัง Structural FRP คุณภาพสูง
- ขนาดถัง : เส้นผ่านศูนย์กลาง 12 นิ้ว สูง 52 นิ้ว พร้อมถังเกลือเพื่อปรับล้างเรซิน ขนาดจุ 100 ลิตร
- วาล์วควบคุม : รุ่น BR-XSM (ระบบ Auto) จาก Pentair
- แรงดันไฟฟ้า : 24V/50 Hz
- สารกรอง : Resin Bead

ปกติ 54,500.-

พิเศษ 42,900.-
(ฟรี! ค่าติดตั้ง)

Resin
ลดหินปูน

ฟรี!
Tablet
Salt
25KG



MEX

Household Water Filter

เครื่องกรองน้ำใช้ในบ้าน ระบบ Automatic :

ควบคุมการทำงานและตั้งเวลาทำความสะอาดสารกรองโดยอัตโนมัติ

ขนาดถัง 12 x 52 : บ้านขนาดใหญ่



วาล์วควบคุม :
รุ่น BR-AFT
(ระบบ Auto) จาก Pentair

*รับประกันคุณภาพสินค้า 1 ปี

PS-1252BR-AFT : Sand Filter

- ช่วยกรองสิ่งปนเปื้อนและสิ่งสกปรกที่อยู่ในน้ำได้ละเอียดถึง 30 ไมครอน
- ช่วยดักจับตะกอนหยาบ กรวด หิน ดิน โคลน และสารแขวนลอยขนาดใหญ่
- เหมาะสำหรับ : บ้านขนาดใหญ่ 3 - 4 ห้องน้ำ และพื้นที่น้ำมีปัญหา

ข้อมูลเทคนิค

- ปริมาณการกรอง : 1.4 - 1.67 ลูกบาศก์เมตร/ชั่วโมง
- วัสดุ : ถัง Structural FRP คุณภาพสูง
- ขนาดถัง : เส้นผ่านศูนย์กลาง 12 นิ้ว สูง 52 นิ้ว
- วาล์วควบคุม : รุ่น BR-AFT (ระบบ Auto) จาก Pentair
- แรงดันไฟฟ้า : 220V/50 Hz
- สารกรอง : Sand Filter

ปกติ 24,900.-

พิเศษ 21,500.-

(ฟรี! ค่าติดตั้ง)

Sand
กรองหยาบ

ขนาดถัง 10 x 54 : บ้านขนาดกลาง



วาล์วควบคุม :
รุ่น AF4-LCD
(ระบบ Auto) จาก MEX

*รับประกันคุณภาพสินค้า 1 ปี

APS-1054-ELCD : Sand Filter

- ช่วยกรองสิ่งปนเปื้อนและสิ่งสกปรกที่อยู่ในน้ำได้ละเอียดถึง 30 ไมครอน
- ช่วยดักจับตะกอนหยาบ กรวด หิน ดิน โคลน และสารแขวนลอยขนาดใหญ่
- เหมาะสำหรับ : บ้านขนาดกลาง 2 - 3 ห้องน้ำ

ข้อมูลเทคนิค

- ปริมาณการกรอง : 1 - 1.2 ลูกบาศก์เมตร/ชั่วโมง
- วัสดุ : ถัง Structural FRP คุณภาพสูง
- ขนาดถัง : เส้นผ่านศูนย์กลาง 10 นิ้ว สูง 54 นิ้ว
- วาล์วควบคุม : รุ่น AF4-LCD (ระบบ Auto) จาก MEX
- แรงดันไฟฟ้า : AC 100-240V/50-60 Hz
- สารกรอง : Sand Filter

ปกติ 19,900.-

พิเศษ 17,000.-

(ฟรี! ค่าติดตั้ง)

Sand
กรองหยาบ

ขนาดถัง 10 x 54 : บ้านขนาดกลาง



วาล์วควบคุม :
รุ่น ASD4-LCD
(ระบบ Auto) จาก MEX

*รับประกันคุณภาพสินค้า 1 ปี

APR-1054-ELCD : Water Softener

- ช่วยปรับสภาพน้ำกระด้าง ลดหินปูนที่อยู่ในน้ำ
- ลดความกระด้างของน้ำลงอย่างได้ผล จึงช่วยลดตะกอนเมื่อต้มน้ำ ลดการใช้ผงซักฟอกเมื่อซักผ้า ฝ้ายนุ่มโดยใช้น้ำยาปรับผ้านุ่มน้อยลง ลดคราบสกปรกในห้องน้ำและสุขภัณฑ์ ลดคราบขาวบนจานชาม ลดการใช้สบู่เมื่ออาบน้ำสระผม ทำให้ผิวพรรณนุ่มนวล
- เหมาะสำหรับ : บ้านขนาดกลาง 2 - 3 ห้องน้ำ

ข้อมูลเทคนิค

- ปริมาณการกรอง : 1.2 ลูกบาศก์เมตร/ชั่วโมง
- วัสดุ : ถัง Structural FRP คุณภาพสูง
- ขนาดถัง : เส้นผ่านศูนย์กลาง 10 นิ้ว สูง 54 นิ้ว พร้อมถังเกลือเพื่อปรับล้างเรซิน ขนาดจุ 100 ลิตร
- วาล์วควบคุม : รุ่น ASD4-LCD (ระบบ Auto) จาก MEX
- แรงดันไฟฟ้า AC 100-240V/50-60 Hz
- สารกรอง : Resin Bead

ปกติ 35,900.-

พิเศษ 29,500.-

(ฟรี! ค่าติดตั้ง)

Resin
ลดหินปูนฟรี!
Tablet
Salt
25KG

PC-1252BR-AFT : Activated Carbon

- ช่วยกรองคลอรีน สารเคมีที่เป็นพิษที่อยู่ในน้ำ
- ช่วยกรองกลิ่น สี รสชาติที่ไม่พึงประสงค์ของน้ำ
- เหมาะสำหรับ : บ้านขนาดใหญ่ 3 - 4 ห้องน้ำ และพื้นที่น้ำมีปัญหา

ข้อมูลเทคนิค

- ปริมาณการกรอง : 1.4 - 1.67 ลูกบาศก์เมตร/ชั่วโมง
- วัสดุ : ถัง Structural FRP คุณภาพสูง
- ขนาดถัง : เส้นผ่านศูนย์กลาง 12 นิ้ว สูง 52 นิ้ว
- วาล์วควบคุม : รุ่น BR-AFT (ระบบ Auto) จาก Pentair
- แรงดันไฟฟ้า : 220V/50 Hz
- สารกรอง : Activated Carbon

ปกติ 34,500.-
พิเศษ 28,500.-
 (ฟรี! ค่าติดตั้ง)



PB-1252BR-AFT : Birm Filter

- ช่วยกรองแร่เหล็กและแมงกานีสที่ละลายในน้ำ
- ช่วยลดการเกิดคราบสนิมในอ่างล้างจาน อ่างอาบน้ำ ชักโครก และเสื่อผ้า
- เหมาะสำหรับ : บ้านขนาดใหญ่ 3 - 4 ห้องน้ำ และพื้นที่น้ำมีปัญหา

ข้อมูลเทคนิค

- ปริมาณการกรอง : 1.4 - 1.67 ลูกบาศก์เมตร/ชั่วโมง
- วัสดุ : ถัง Structural FRP คุณภาพสูง
- ขนาดถัง : เส้นผ่านศูนย์กลาง 12 นิ้ว สูง 52 นิ้ว
- วาล์วควบคุม : รุ่น BR-AFT (ระบบ Auto) จาก Pentair
- แรงดันไฟฟ้า : 220V/50 Hz
- สารกรอง : Birm Filter

ปกติ 37,000.-
พิเศษ 30,500.-
 (ฟรี! ค่าติดตั้ง)



APC-1054-ELCD : Activated Carbon

- ช่วยกรองคลอรีน สารเคมีที่เป็นพิษที่อยู่ในน้ำ
- ช่วยกรองกลิ่น สี รสชาติที่ไม่พึงประสงค์ของน้ำ
- เหมาะสำหรับ : บ้านขนาดกลาง 2 - 3 ห้องน้ำ

ข้อมูลเทคนิค

- ปริมาณการกรอง : 1 - 1.2 ลูกบาศก์เมตร/ชั่วโมง
- วัสดุ : ถัง Structural FRP คุณภาพสูง
- ขนาดถัง : เส้นผ่านศูนย์กลาง 10 นิ้ว สูง 54 นิ้ว
- วาล์วควบคุม : รุ่น AF4-LCD (ระบบ Auto) จาก MEX
- แรงดันไฟฟ้า : AC 100-240V/50-60 Hz
- สารกรอง : Activated Carbon

ปกติ 27,900.-
พิเศษ 24,500.-
 (ฟรี! ค่าติดตั้ง)



APB-1054-ELCD : Birm Filter

- ช่วยกรองแร่เหล็กและแมงกานีสที่ละลายในน้ำ
- ช่วยลดการเกิดคราบสนิมในอ่างล้างจาน อ่างอาบน้ำ ชักโครก และเสื่อผ้า
- เหมาะสำหรับ : บ้านขนาดกลาง 2 - 3 ห้องน้ำ

ข้อมูลเทคนิค

- ปริมาณการกรอง : 1 - 1.2 ลูกบาศก์เมตร/ชั่วโมง
- วัสดุ : ถัง Structural FRP คุณภาพสูง
- ขนาดถัง : เส้นผ่านศูนย์กลาง 10 นิ้ว สูง 54 นิ้ว
- วาล์วควบคุม : รุ่น AF4-LCD (ระบบ Auto) จาก MEX
- แรงดันไฟฟ้า : AC 100-240V/50-60 Hz
- สารกรอง : Birm Filter

ปกติ 30,900.-
พิเศษ 24,400.-
 (ฟรี! ค่าติดตั้ง)



ขนาดถัง 10 x 44 : บ้านขนาดเล็ก



วาล์วควบคุม : รุ่น ASD4-LCD (ระบบ Auto) จาก MEX

APR-1044-ELCD : Water Softener

- ช่วยปรับสภาพน้ำกระด้าง ลดหินปูนที่อยู่ในน้ำ
- ลดความกระด้างของน้ำลงอย่างได้ผล จึงช่วยลดตะกอนเมื่อต้มน้ำ ลดการใช้ผงซักฟอกเมื่อซักผ้า ผ้านุ่มโดยใช้น้ำยาปรับผ้านุ่มน้อยลง ลดคราบสกปรกในห้องน้ำและสุขภัณฑ์ ลดคราบขาวบนจานชาม ลดการใช้สบู่เมื่ออาบน้ำสระผม ทำให้ผิวพรรณนุ่มนวล
- เหมาะสำหรับ : บ้านขนาดเล็ก 2 ห้องน้ำ

ข้อมูลเทคนิค

- ปริมาณการกรอง : 1.2 ลูกบาศก์เมตร/ชั่วโมง
- วัสดุ : ถัง Structural FRP คุณภาพสูง
- ขนาดถัง : เส้นผ่านศูนย์กลาง 10 นิ้ว สูง 44 นิ้ว พร้อมถังเกลือ เพื่อปรับล้างเรซิน ขนาดจุ 100 ลิตร
- วาล์วควบคุม : รุ่น ASD4-LCD (ระบบ Auto) จาก MEX
- แรงดันไฟฟ้า AC 100-240V/50-60 Hz
- สารกรอง : Resin Bead

ปกติ 29,000.-
พิเศษ 24,500.-
 (ฟรี! ค่าติดตั้ง)



*รับประกันคุณภาพสินค้า 1 ปี

Household Water Filter

เครื่องกรองน้ำใช้ในบ้าน ระบบ Manual : ทำความสะอาดสารกรองด้วยตนเอง

ขนาดถัง 10 x 54 : บ้านขนาดกลาง



วาล์วควบคุม :
รุ่น FV-10005
(ระบบ Manual) จาก Pentair

*รับประกันคุณภาพสินค้า 1 ปี

MPS-1054-FV : Sand Filter

- ช่วยกรองสิ่งปนเปื้อนและสิ่งสกปรกที่อยู่ในน้ำได้ละเอียดถึง 30 ไมครอน
- ช่วยดักจับตะกอนหยาบ กรวด หิน ดิน โคลน และสารแขวนลอยขนาดใหญ่
- เหมาะสำหรับ : บ้านขนาดกลาง 2 - 3 ห้องน้ำ

ข้อมูลเทคนิค

- ปริมาณการกรอง : 1 - 2 ลูกบาศก์เมตร/ชั่วโมง
- ขนาดถัง : เส้นผ่านศูนย์กลาง 10 นิ้ว สูง 54 นิ้ว
- วัสดุ : ถัง Structural FRP คุณภาพสูง
- วาล์วควบคุม : รุ่น FV-10005 (ระบบ Manual) จาก Pentair
- สารกรอง : Sand Filter

ปกติ 19,800.-

พิเศษ 13,800.-*

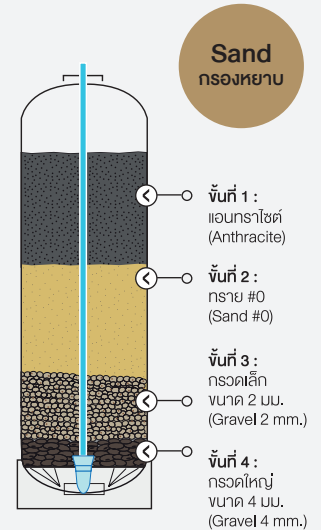

Sand
กรองหยาบ

ชั้นที่ 1 :
แอนทราไซต์
(Anthracite)

ชั้นที่ 2 :
ทราย #0
(Sand #0)

ชั้นที่ 3 :
กรวดเล็ก
ขนาด 2 มม.
(Gravel 2 mm.)

ชั้นที่ 4 :
กรวดใหญ่
ขนาด 4 มม.
(Gravel 4 mm.)

ขนาดถัง 10 x 44 : บ้านขนาดเล็ก



วาล์วควบคุม :
รุ่น BNT111
(ระบบ Manual) จาก MEX

*รับประกันคุณภาพสินค้า 1 ปี

MPS-1044-P : Sand Filter

- ช่วยกรองสิ่งปนเปื้อนและสิ่งสกปรกที่อยู่ในน้ำได้ละเอียดถึง 30 ไมครอน
- ช่วยดักจับตะกอนหยาบ กรวด หิน ดิน โคลน และสารแขวนลอยขนาดใหญ่
- เหมาะสำหรับ : บ้านขนาดเล็ก 2 ห้องน้ำ

ข้อมูลเทคนิค

- ปริมาณการกรอง : 1 - 1.2 ลูกบาศก์เมตร/ชั่วโมง
- ขนาดถัง : เส้นผ่านศูนย์กลาง 10 นิ้ว สูง 44 นิ้ว
- วัสดุ : ถัง Structural FRP คุณภาพสูง
- วาล์วควบคุม : รุ่น BNT111 (ระบบ Manual) จาก MEX
- สารกรอง : Sand Filter

ปกติ 13,900.-

พิเศษ 11,300.-*

Sand
กรองหยาบ

Salt Tablets : เกลือสำหรับเครื่องกรองน้ำ



สำหรับระบบน้ำดื่ม



สำหรับครัวเรือน



สำหรับอุตสาหกรรม



เกลือบริสุทธิ์แบบเม็ด SALT TABLETS สำหรับล้างเพื่อฟื้นฟูสารกรองเรซินโดยตรง มีความบริสุทธิ์สูง แคลเซียม (Ca) และแมกนีเซียม (Mg) ที่ต่ำกว่าเกลือบริสุทธิ์ล้างเรซินทั่วไป ยืดอายุการทำงานของเรซินให้ยาวนานขึ้น

- เกลือเม็ดบริสุทธิ์ NaCl $\geq 99.8\%$
- ได้รับการรับรองตามมาตรฐานของทวีปยุโรป EN 973 A
- สะอาดปราศจากสิ่งสกปรกเจือปน คุณภาพของน้ำเกลือจะใสสะอาด
- ไม่มีกากตะกอนของดิน หิน ทรายและโคลนหลังการละลาย ทำให้ช่วยประหยัดเวลาการดูดกลืนและกำจัดกากตะกอน
- ขนาดบรรจุ 10 KG

ปกติ 390.-

พิเศษ 285.-

Specification :

Parameters	Sales guarantees
Sodium chloride (NaCl)	$\geq 99.8\%$
Moisture Content	$\leq 0.6\%$
Water-Insoluble Matter	$\leq 0.05\%$
Ca2 + Mg2	≤ 20 ppm
Pb	≤ 1.0 ppm
As	≤ 0.3 ppm
Cd	≤ 0.5 ppm
Hg	≤ 0.1 ppm
Cr	≤ 0.5 ppm
Ni	≤ 0.5 ppm
Sb	≤ 2.0 ppm
Se	≤ 2.0 ppm
Br	≤ 150 ppm



วาล์วควบคุม :
รุ่น FV-10005
(ระบบ Manual) จาก Pentair

*รับประกันคุณภาพสินค้า 1 ปี

MPC-1054-FV : Activated Carbon

- ช่วยกรองคลอรีน สารเคมีเป็นพิษที่อยู่ในน้ำ
- ช่วยกรองกลิ่น สี รสชาติที่ไม่พึงประสงค์ของน้ำ
- ings Structural FRP คุณภาพสูง ที่มีความทนทาน
- เหมาะสำหรับ : บ้านขนาดกลาง 2 - 3 ห้องน้ำ

ข้อมูลเทคนิค

- ปริมาณการกรอง : 1- 2 ลูกบาศก์เมตร/ชั่วโมง
- ขนาดถัง : เส้นผ่านศูนย์กลาง 10 นิ้ว สูง 54 นิ้ว
- วัสดุ : ings Structural FRP คุณภาพสูง
- วาล์วควบคุม : รุ่น FV-10005 (ระบบ Manual) จาก Pentair
- สารกรอง : Activated Carbon

ปกติ 23,900.-

พิเศษ 17,800.-*

Carbon
กรองคลอรีน
กลิ่น สี TOC

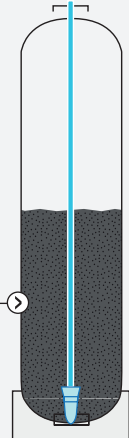

MPC-1044-P : Activated Carbon

- ช่วยกรองคลอรีน สารเคมีเป็นพิษที่อยู่ในน้ำ
- ช่วยกรองกลิ่น สี รสชาติที่ไม่พึงประสงค์ของน้ำ
- เหมาะสำหรับ : บ้านขนาดเล็ก 2 ห้องน้ำ

ข้อมูลเทคนิค

- ปริมาณการกรอง : 1 - 1.2 ลูกบาศก์เมตร/ชั่วโมง
- ขนาดถัง : เส้นผ่านศูนย์กลาง 10 นิ้ว สูง 44 นิ้ว
- วัสดุ : ings Structural FRP คุณภาพสูง
- วาล์วควบคุม : รุ่น BNT111 (ระบบ Manual) จาก MEX
- สารกรอง : Activated Carbon

ปกติ 15,900.-

พิเศษ 12,900.-*

Carbon
กรองคลอรีน
กลิ่น สี TOC

MPCS-1044-P : Sand + Activated Carbon

- ช่วยกรองสิ่งปนเปื้อนและสิ่งสกปรกที่อยู่ในน้ำได้ละเอียดถึง 30 ไมครอน
- ช่วยดักจับตะกอนหยาบ กรวด หิน ดิน โคลน และสารแขวนลอยขนาดใหญ่
- ช่วยกรองคลอรีน สารเคมีเป็นพิษที่อยู่ในน้ำ
- ช่วยกรองกลิ่น สี รสชาติที่ไม่พึงประสงค์ของน้ำ
- เหมาะสำหรับ : บ้านขนาดเล็ก 2 ห้องน้ำ

ข้อมูลเทคนิค

- ปริมาณการกรอง : 1 - 1.2 ลูกบาศก์เมตร/ชั่วโมง
- ขนาดถัง : เส้นผ่านศูนย์กลาง 10 นิ้ว สูง 44 นิ้ว
- วัสดุ : ings Structural FRP คุณภาพสูง
- วาล์วควบคุม : รุ่น BNT111 (ระบบ Manual) จาก MEX
- สารกรอง : Sand Filter + Activated Carbon

ปกติ 14,900.-

พิเศษ 12,300.-*

สารกรอง
ทราย +
Carbon



TRIPS & TRICKS : ข้อแนะนำในการติดตั้งเครื่องกรองน้ำใช้

- ควรศึกษาคู่มือการติดตั้งให้ละเอียด ก่อนติดตั้งและใช้งานเครื่องกรองน้ำ
- ควรตรวจสอบคุณภาพน้ำก่อนซื้อเครื่องกรองน้ำทุกครั้ง เพื่อให้คุณสามารถเลือกเครื่องกรองน้ำที่มีประสิทธิภาพได้ตรงตามความต้องการอย่างเหมาะสม
- พื้นที่ติดตั้งเครื่องกรองน้ำควรเป็นพื้นผิวเรียบเสมอ ไม่ถูกแสงแดดโดยตรง และอยู่ใกล้ท่อระบายน้ำ
- เครื่องกรองน้ำควรรองน้ำให้สูง และสูงไม่เกิน 20 ฟุต (6.1 เมตร) จากท่อระบายน้ำ
- ควรยกสายระบายน้ำให้สูง โดยปลายสายจะต้องต่ำกว่าระดับของวาล์วควบคุม
- ควรผูกปลายสายระบายน้ำทิ้ง เพื่อป้องกันการเคลื่อนไหว
- ควรเปลี่ยนเครื่องกรองน้ำตามสูงสุดทุกๆ 10 ปี หรือตามกำหนดอายุการใช้งานของเครื่องกรองน้ำ โดยขึ้นอยู่กับพื้นที่ที่ติดตั้ง ลักษณะการใช้งาน และการดูแลรักษา
- ควรเขียนวันที่ที่ติดตั้งเครื่องกรองน้ำ หรือเปลี่ยนอุปกรณ์ เพื่อเป็นการเตือนสำหรับการเปลี่ยนครั้งต่อไป
- ควรวางถังกรองในแนวตั้ง ห้ามคว่ำ หรือทำล้ม เพื่อป้องกันไม่ให้อาหารกรงหลุดเข้าไปในวาล์วควบคุม
- เครื่องกรองน้ำ มีการรับประกันคุณภาพสินค้า 1 ปี (12 เดือน) ยกเว้นการเสื่อมสภาพตามปกติ



15

Drinking Water Purifier

Enjoy next level of taste of water

เครื่องกรองน้ำดื่มคุณภาพระดับมืออาชีพ จากประเทศเกาหลี ออกแบบโดยใช้เทคโนโลยีการกรองแบบ Nanofiltration ที่มีประสิทธิภาพในการกรองเพิ่มมากขึ้น สามารถกรองสิ่งสกปรกได้ละเอียดถึง 0.01-0.001 ไมครอน กรองไวรัสและแบคทีเรีย ได้ถึง 99.99% กรองสารแขวนลอย สารเคมีที่ไม่พึงประสงค์ และจุลินทรีย์ ในน้ำออกได้สะอาดหมดจด

Drinking Water Purifier

เครื่องกรองน้ำดื่ม

CUCKOO

By MEX

MN 021W

S-UU
Nano
0.001
ไมครอน



- เครื่องกรองน้ำดื่มระบบ Nano ชนิดวางบนเคาน์เตอร์ แบบเสียบปลั๊กไฟ
 - ช่วยกรองสิ่งสกปรกได้ละเอียดถึง 0.01 - 0.001 ไมครอน
 - ประสิทธิภาพการกรองสูงสุด 5 ขั้นตอน
 ขั้นตอนที่ 1 : ใสกรองหยาบ PP Sediment กรองสิ่งสกปรกความละเอียด 5 ไมครอน
 ขั้นตอนที่ 2 - 4 : ใสกรอง Natural Plus (Carbon Block) ช่วยกรองกลิ่น สี รสชาติที่ไม่พึงประสงค์ของน้ำและเพิ่มแร่ธาตุในน้ำ ด้วย Mineral Ball
 ขั้นตอนที่ 5 : ใสกรอง Nano Positive ช่วยกรองโลหะหนัก และจุลินทรีย์ที่อยู่ในน้ำออกได้อย่างมีประสิทธิภาพ ที่ความละเอียด 0.001 ไมครอน
 - อัตราการไหลของน้ำ 1.1 ลิตร/นาที, แรงดันน้ำ 1.5 - 6.9 บาร์
 - กรองน้ำได้ 3,600 ลิตร
 - แรงดันไฟฟ้า 220-240 V, ความถี่ 50 Hz.
 - กำลังไฟเพียง 14.5 W
 - สามารถต่อกับก๊อกน้ำภายนอกได้ (ลูกค้าต้องซื้อก๊อกน้ำเพิ่มเติม)
- ปกติ 11,400.-
พิเศษ 8,990.-*
- VDO
วีธีการใช้งาน
Scan here



ใสกรอง Sediment Filter

ระยะเวลาในการเปลี่ยนใสกรอง 4 เดือน

ปกติ 450.-

พิเศษ 350.-



ใสกรอง Natural Plus Filter

ระยะเวลาในการเปลี่ยนใสกรอง 8 เดือน

ปกติ 1,100.-

พิเศษ 850.-



ใสกรอง Nano Positive Plus Filter

ระยะเวลาในการเปลี่ยนใสกรอง 12 เดือน

ปกติ 1,650.-

พิเศษ 1,290.-

NEW ARRIVAL!

M-Stream MF03

MEX



- เครื่องกรองน้ำดื่ม ชนิดติดตั้ง 3 ขั้นตอน
 ขั้นตอนที่ 1 : ใสกรองหยาบหรือ PP สามารถกรองสิ่งสกปรกที่ความละเอียด 5 ไมครอน
 ขั้นตอนที่ 2 : ใสกรองคาร์บอนบล็อก ความละเอียด 1 ไมครอน
 ขั้นตอนที่ 3 : ใสกรองคาร์บอนชนิดเกล็ดและใสกรองหยาบ ความละเอียด 1 ไมครอน
 - กรองสิ่งสกปรกได้ละเอียดถึง 1 ไมครอน
 - กรองสี กลิ่น และรสชาติที่ไม่พึงประสงค์ของน้ำ
 - กรองสารเคมี คลอรีนและตะกั่ว
 - อัตราการไหลของน้ำ 3.8 ลิตร/นาที
 - แรงดันของน้ำ 2 - 6 บาร์
 - แกมพรีกอกน้ำดื่มไร้สารตะกั่ว ได้รับการรับรองมาตรฐานจาก NSF
- ปกติ 5,900.-
พิเศษ 4,190.-*



QUICK-CHANGE FILTER

ไม่เสียค่าบริการในการเปลี่ยนใสกรอง



NO TOOLS REQUIRED

ไม่ต้องใช้เครื่องมือในการเปลี่ยนใสกรอง



ใสกรอง S2-05 PP CART

(ใสกรองหยาบ)

ปกติ 780.-

พิเศษ 550.-



ใสกรอง S2-CTO-1M CART

(ใสกรองคาร์บอนบล็อก)

ปกติ 950.-

พิเศษ 750.-



ใสกรอง S2-34 GAC+PP CART

(ใสกรองคาร์บอนและใสกรองหยาบ)

ปกติ 990.-

พิเศษ 790.-

*บริการติดตั้งฟรี! (แบบจับ) ตามเงื่อนไขที่บริษัทฯ กำหนด / เฉพาะที่ HOMEPRO ทุกสาขา



PENTAIR ENERCON

เครื่องกรองน้ำดื่ม PENTAIR ENERCON ระบบ RO รุ่น S-2000 (2 ท่อน)

- อัตราการกรองของ RO Membrane : 8 ลิตร / ชั่วโมง
- อัตราการไหลของน้ำ : 1.5 ลิตร/นาที
- แรงดันน้ำเข้า : 15 – 55 PSI (1 – 4 บาร์)
- แรงดันน้ำขณะทำงาน : 60 – 110 PSI (4 – 7.5 บาร์)
- สภาพแวดล้อมขณะทำงาน :
 - > อุณหภูมิห้อง : 4 – 40 องศาเซลเซียส
 - > ความชื้นสัมพัทธ์ : ≤ 90%
- แรงดันไฟฟ้า : 110 – 220V , 50/60Hz
- กำลังไฟฟ้า : 25 วัตต์
- หน้าจอแสดงผล LED

ปกติ 30,500.-

พิเศษ 23,100.-*

ระบบ RO 0.0001 ไมครอน

SMART DIGITAL DISPLAY จอภาพอัจฉริยะ-แสดงคุณภาพของน้ำบริสุทธิ์

- 008** แผงแสดงผล LED แสดงประสิทธิภาพการกรองค่า TDS พร้อมไฟวงแหวน LED UU faucet
- แสดงสถานะของระบบ : การผลิตน้ำ ; การฟลัช ; การรีวไหลของน้ำ ; ERROR
- แถบแสดงอายุการใช้งานของไส้กรองทั้ง 3 ไส้ พร้อมแจ้งเตือนการเปลี่ยนไส้กรอง
- ปุ่มฟังก์ชัน : ปุ่มเลือก ; ปุ่มล้าง ; ปุ่มรีเซ็ต

<p>S2000-S1 CART ไส้กรอง PP + Carbon Block กรองสิ่งสกปรก กลิ่น สี สารเคมี ที่ไม่พึงประสงค์</p> <p>ปกติ 1,900.- พิเศษ 1,590.-</p>	<p>S2000-S2 CART ไส้กรอง RO กรองแร่ธาตุ และหินปูนออกอย่างมีประสิทธิภาพ</p> <p>ปกติ 8,400.- พิเศษ 6,490.-</p>	<p>S2000-S3 CART ไส้กรอง Post Carbon ปรับกลิ่น และรสชาติของน้ำ</p> <p>ปกติ 2,200.- พิเศษ 1,690.-</p>
--	--	--



- **เครื่องกรองน้ำระบบ RO** ประสิทธิภาพสูงสุด เพลิดเพลินกับน้ำบริสุทธิ์พร้อมทั้งช่วยประหยัดน้ำ เป็นมิตรต่อสิ่งแวดล้อม
- **ไส้กรองน้ำ RO Membrane** ความจุ 50 GPD ช่วยขจัดสิ่งสกปรกที่มีขนาดเล็กกว่าไวรัส
- **กรองอนุภาคขนาด 0.0001 ไมครอน**
- **ช่วยลดระดับ TDS ลง 90%**
- **ดีไซน์แบบ DUAL-FAUCET** พร้อมกับโหมดการกรอง 2 โหมด สามารถเลือกได้ตามต้องการ และการออกแบบที่ล้ำสมัย นวัตกรรมใหม่ในการออกแบบเครื่องกรองน้ำที่มีทั้งน้ำดื่มบริสุทธิ์หรือน้ำสะอาดเพื่อสุขภาพภายในเครื่องเดียว

*บริการติดตั้งฟรี! (แบบจีน) ตามเงื่อนไขที่บริษัทฯ กำหนด / เฉพาะที่ HOMEPRO ทุกสาขา

Drinking Water Purifier

เครื่องกรองน้ำดื่ม



PRO-4



S:UU
UF

0.15
ไมครอน

- เครื่องกรองน้ำดื่มคุณภาพสูง ระบบ UF ชนิดติดผนัง
- ไส้กรอง Hollow Fiber Membrane สามารถกรองแบคทีเรีย ไวรัส สารแขวนลอย และสิ่งสกปรกที่อยู่ในน้ำออกได้สะอาดหมดจด พร้อม Carbon Block ดูดซับสารเคมีและสารพิษ
- กรองสิ่งสกปรกได้ละเอียดถึง 0.15 ไมครอน
- ลดแบคทีเรียได้ถึง 99.9999% และไวรัส 99.999%
- กรองสี กลิ่น และรสชาติที่ไม่พึงประสงค์ของน้ำ
- กรองสารเคมี คลอรีนและตะกั่ว

ปกติ 14,500.-
พิเศษ 12,400.-*

- กระจกโถกรองทำจากอะลูมิเนียม ทนทาน แข็งแรง
- อัตราการไหลของน้ำ 3.8 ลิตร/นาที
- กรองน้ำได้ 3,600 แกลลอน (13,600 ลิตร)
- แกมพ์รีกรองก่อนกรอง Pre-Filter ที่ใช้ไส้กรองคุณภาพสูง CTS-100M พร้อมก๊อกน้ำดื่มไร้สารตะกั่ว



ไส้กรอง PRO-4 CART
ปกติ 6,000.-
พิเศษ 4,900.-

PBS-400



S:UU
MF

0.5
ไมครอน



- เครื่องกรองน้ำดื่มรุ่นพิเศษ ออกแบบให้ใช้ได้กับก๊อกน้ำอ่างล้างจาน
- กรองน้ำสะอาดสำหรับดื่มและทำอาหาร
- กรองสิ่งสกปรกได้ละเอียด 0.5 ไมครอน (ได้รับการรับรอง)
- กรองจุลินทรีย์จำพวกซีสต์ (ได้รับการรับรอง)
- กรองสี กลิ่น และรสชาติที่ไม่พึงประสงค์ของน้ำ
- กรองสารเคมี คลอรีน ตะกั่ว

ปกติ 13,500.-
พิเศษ 11,400.-*



ตรวจสอบมาตรฐาน
NSF/ANSI No.42
NSF/ANSI No.53
CSA B483.1
SCAN HERE

- ลดตะกอนเมื่อน้ำดื่ม โดยสารโพลีฟอสเฟต
- อัตราการไหลของน้ำ 8.3 ลิตร/นาที
- กรองน้ำได้ถึง 3,000 แกลลอน (11,355 ลิตร)
- แกมพ์รีกรองก่อนกรอง Pre-Filter พร้อมก๊อกน้ำดื่มไร้สารตะกั่ว



ไส้กรอง PBS-400 CART
ปกติ 5,100.-
พิเศษ 3,990.-

H-104



S:UU
MF

0.5
ไมครอน



- เครื่องกรองน้ำดื่มคุณภาพสูง ชนิดติดผนัง
- ไส้กรองพัฒนาพิเศษด้วยเทคโนโลยี MICROPURE ที่กรองได้ละเอียด พร้อม SUPER FINE CARBON ดูดซับสารเคมีและสารพิษ
- กรองสิ่งสกปรกได้ละเอียด 0.5 ไมครอน (ได้รับการรับรอง)
- กรองจุลินทรีย์จำพวกซีสต์ (ได้รับการรับรอง)
- กรองสี กลิ่น และรสชาติที่ไม่พึงประสงค์ของน้ำ
- กรองสารเคมี คลอรีน ตะกั่ว

ปกติ 11,000.-
พิเศษ 8,790.-*



ตรวจสอบมาตรฐาน
NSF/ANSI No.42
NSF/ANSI No.53
SCAN HERE

- ลดตะกอนเมื่อน้ำดื่ม โดยสารโพลีฟอสเฟต
- กระจกโถกรองทำจากอะลูมิเนียม ทนทาน แข็งแรง
- อัตราการไหลของน้ำ 1.9 ลิตร/นาที
- กรองน้ำได้ 1,000 แกลลอน (3,780 ลิตร)
- แกมพ์รีกรองก่อนกรอง Pre-Filter พร้อมก๊อกน้ำดื่มไร้สารตะกั่ว



ไส้กรอง H-104 CART
ปกติ 4,800.-
พิเศษ 3,790.-

Drinking Water Purifier

เครื่องกรองน้ำดื่ม



CTD-100M

S:UU
MF0.5
ไมครอน

- เครื่องกรองน้ำดื่ม ชนิดวางบนเคาน์เตอร์ท็อป หรือติดผนัง 2 ขั้นตอน
- ขั้นตอนที่ 1 : ใส้กรองหยาบหรือ PP sediment กรองสิ่งสกปรกที่ความละเอียด 5 ไมครอน
- ขั้นตอนที่ 2 : ใส้กรอง Carbon Fiber Block ความละเอียด 0.5 ไมครอน
- เพิ่มสารซิลเวอร์ไอออนที่ยังแบคทีเรียอย่างได้ผล
- กรองจุลินทรีย์จำพวกซีสต์
- กรองสี กลิ่น และรสชาติที่ไม่พึงประสงค์ของน้ำ
- กรองสารเคมีที่เป็นอันตราย และคลอรีน
- อัตราการไหลของน้ำ 6.4 ลิตร/นาที
- กรองน้ำได้ 22,680 ลิตร หรือใช้เกิน 1 ปี

ปกติ 4,990.-

พิเศษ 4,190.-*

ใส้กรองหยาบ
C255430-49L

ปกติ 300.-

พิเศษ 250.-

ใส้กรอง
CTS-100M
CARTRIDGE

ปกติ 1,090.-

พิเศษ 890.-

F-3000-B2B

S:UU
MF0.5
ไมครอน

- เครื่องกรองน้ำดื่มคุณภาพสูง ชนิดติดผนัง 3 ขั้นตอน
- ขั้นตอนที่ 1 : ใส้กรองหยาบหรือ PP sediment สามารถกรองสิ่งสกปรกที่ความละเอียด 5 ไมครอน
- ขั้นตอนที่ 2 : ใส้กรอง Carbon Block ความละเอียด 1 ไมครอน
- ขั้นตอนที่ 3 : ใส้กรอง Carbon Block ความละเอียด 0.5 ไมครอน
- ช่วยกรองจุลินทรีย์จำพวกซีสต์ (ได้รับการรับรอง)
- กรองสี กลิ่น และรสชาติที่ไม่พึงประสงค์ของน้ำ
- กรองสารเคมีที่เป็นอันตราย เช่น คลอรีน ตะกั่ว ยาฆ่าแมลง แร่หิน สารเคมีที่ใช้ในการเกษตร
- อัตราการไหลของน้ำ 2.27 ลิตร/นาที
- กรองน้ำได้ 675 แกลลอน (2,555 ลิตร)
- แกมพรักกอน้ำดื่มไร้สารตะกั่ว

ปกติ 8,700.-

พิเศษ 7,290.-*

ตรวจสอบมาตรฐาน
NSF/ANSI No.42
NSF/ANSI No.53
SCAN HEREใส้กรอง F155-RC
REPLACEMENT
CARTRIDGE

ปกติ 1,090.-

พิเศษ 890.-

ใส้กรอง F2B2-RC2
REPLACEMENT
CARTRIDGE,
TWIN SET

ปกติ 2,760.-

พิเศษ 2,090.-

F-2100

S:UU
MF0.5
ไมครอน

- เครื่องกรองน้ำดื่มคุณภาพสูง ชนิดติดผนัง 2 ขั้นตอน
- ขั้นตอนที่ 1 : ใส้กรองหยาบหรือ PP sediment สามารถกรองสิ่งสกปรกที่ความละเอียด 5 ไมครอน
- ขั้นตอนที่ 2 : ใส้กรอง Carbon Fiber Block ความละเอียด 0.5 ไมครอน
- ช่วยกรองจุลินทรีย์จำพวกซีสต์
- กรองสี กลิ่น และรสชาติที่ไม่พึงประสงค์ของน้ำ
- กรองสารเคมีที่เป็นอันตราย และคลอรีน
- อัตราการไหลของน้ำ 1.5 ลิตร/นาที
- กรองน้ำได้ 750 แกลลอน (2,839 ลิตร)
- แกมพรักกอน้ำดื่มไร้สารตะกั่ว

ปกติ 7,400.-

พิเศษ 5,090.-*

ใส้กรอง PP
REPLACEMENT
CARTRIDGE

ปกติ 1,090.-

พิเศษ 890.-

ใส้กรอง
FIBERDYNE
REPLACEMENT
CARTRIDGE,
TWIN SET

ปกติ 1,900.-

พิเศษ 1,550.-

Drinking Water Purifier

เครื่องกรองน้ำดื่ม



GRO-50 SYSTEM

ระบบ RO 0.0001 ไมครอน



- เครื่องกรองน้ำดื่มระบบ GREEN RO ที่พัฒนาใหม่ เพิ่มประสิทธิภาพในการกรองมากขึ้น ได้อัตราส่วน น้ำบริสุทธิ์ที่กรองได้ต่อน้ำทิ้งเป็น 1:1
- ช่วยกรองสิ่งสกปรกได้ละเอียดถึง 0.0001 ไมครอน
- ประสิทธิภาพการกรองสูงสุด 5 ขั้นตอน
- ขั้นตอนที่ 1 : ใ้ทราย PP sediment กรองสิ่งปนเปื้อนที่มากับน้ำได้ละเอียด 5 ไมครอน
- ขั้นตอนที่ 2 : ใ้กรอง GAC-10 ช่วยกรองกลิ่น สีรสชาติที่ไม่พึงประสงค์
- ขั้นตอนที่ 3 : ใ้กรอง EPM-10 ช่วยกรองสารอินทรีย์และปรับคุณภาพน้ำขนาด 10 ไมครอน

- ขั้นตอนที่ 4 : ใ้กรอง GRO-50EN ช่วยกรองแร่ธาตุและหินปูนออกอย่างมีประสิทธิภาพ ขนาด 0.0001 ไมครอน
- ขั้นตอนที่ 5 : ใ้กรอง Inline Post Carbon (GS-10RO) ช่วยปรับรสชาติของน้ำให้สะอาดสดชื่น
- อัตราการกรอง 8 ลิตร/ชั่วโมง
- ถังเก็บน้ำแรงดันสูง ความจุ 10 ลิตร

ปกติ 17,500.-
พิเศษ 15,000.-*



- ใ้กรอง GRO-50EN ได้รับการรับรองมาตรฐาน NSF/ANSI Std.58 (COMPONENT)
- ใ้กรอง GAC-10, EPM-10, INLINE POST CARBON ได้รับการรับรองมาตรฐาน NSF/ANSI NO.42 (COMPONENT)



ใ้กรองทราย C255430-49L

กรองสิ่งปนเปื้อนที่มากับน้ำละเอียด 5 ไมครอน

ปกติ 300.-
พิเศษ 250.-



ใ้กรอง GAC-10

กรองกลิ่น สี รสชาติที่ไม่พึงประสงค์

ปกติ 1,090.-
พิเศษ 890.-



ใ้กรอง EPM-10

กรองสารอินทรีย์และปรับคุณภาพน้ำ

ปกติ 590.-
พิเศษ 450.-



ใ้กรอง GRO-50EN

กรองแร่ธาตุและหินปูนออกอย่างมีประสิทธิภาพ

ปกติ 3,100.-
พิเศษ 2,550.-



ใ้กรอง Inline Post Carbon (GS-10RO)

ปรับรสชาติของน้ำให้สะอาดขึ้น

ปกติ 1,290.-
พิเศษ 1,050.-



Everpure Designer Faucet Chrome

- ก๊อกน้ำดื่มคุณภาพ ออกแบบได้ทันสมัย หรูหรา
- ได้รับการรับรองมาตรฐานความปลอดภัยจาก NSF/ANSI No.61
- อัตราการไหลของน้ำ 1.9 ลิตร/นาที
- ใช้เซรามิกควาล์วที่ทนทานมี Aerator ที่ปลายก๊อกเพื่อปรับสายน้ำให้นุ่มนวล
- ปลอดภัยจากการปนเปื้อน ไร้สารตะกั่ว
- ขนาดสินค้า : 5 x 5 x 28 cm
- น้ำหนัก 0.5 KG.

ปกติ 9,500.-
พิเศษ 7,900.-



NFS INTERNATIONAL

มาตรฐานเครื่องกรองน้ำดื่ม ที่ได้รับการรับรองทั้งเครื่อง โดยได้รับการตรวจสอบ ดังนี้

- 1) ความปลอดภัยของวัสดุที่ใช้ทำเครื่องกรอง
- 2) ความแข็งแรงทนทานตามมาตรฐานของวัสดุที่ใช้ทำเครื่องกรองน้ำ
- 3) ทางด้านประสิทธิภาพการกรอง โดยจะมีการแบ่งประเภทออกไปหลายประเภทตามวัตถุประสงค์ของการใช้งาน และประเภทของเครื่องกรองน้ำ



NSF/ANSI COMPONENT

มาตรฐานที่รับรองประสิทธิภาพการกรอง และความปลอดภัยของวัสดุที่ใช้ หรือชิ้นส่วนอุปกรณ์ของเครื่องกรองน้ำ โดยมาตรฐานนี้ไม่ได้รับการรับรองเครื่องกรองน้ำทั้งเครื่อง

NSF/ANSI 42 :

มาตรฐานการกรองทางด้านกายภาพของน้ำ ตรวจสอบประสิทธิภาพในการลดสิ่งสกปรกในน้ำ กลิ่น สี และรสชาติ โดยไม่ได้มีผลทางด้านสุขภาพ

เครื่องกรองที่ได้มาตรฐาน NSF/ANSI No.42 ได้แก่

- H-104
- H-300-NXT
- PBS-400
- SPA-400
- F-3000-B2B

NSF/ANSI No.53 :

มาตรฐานการกรองทางด้านสุขภาพอนามัย ตรวจสอบประสิทธิภาพในการลดสารปนเปื้อนที่ก่อให้เกิดอันตรายต่อสุขภาพ เช่น ไตรฮาโลมีเทน ยาฆ่าแมลง สารเคมีที่เป็นพิษ สารตะกั่ว ฯลฯ

เครื่องกรองน้ำที่ได้มาตรฐาน NSF/ANSI No.53 ได้แก่

- H-104
- H-300-NXT
- PBS-400
- SPA-400
- F-3000-B2B

NSF/ANSI No.58 :

มาตรฐานเครื่องกรองระบบ Reverse Osmosis® ตรวจสอบประสิทธิภาพในการกรองแร่ธาตุในน้ำ (TDS) โลหะหนัก และซิลิเกต

เครื่องกรองน้ำที่ได้มาตรฐาน NSF/ANSI No.58 ได้แก่

- GRO-50 System (Component)

NSF/ANSI No. 61 :

มาตรฐานทางด้านสุขภาพของอุปกรณ์เชื่อมต่อและชิ้นส่วนของเครื่องกรองน้ำ

เครื่องกรองน้ำที่ได้มาตรฐาน NSF/ANSI No. 61 ได้แก่

- BB20-DGD5005
- BB20-RFC
- BB10-DGD2501
- BB10-CFB PLUS

NSF/ANSI 401 :

มาตรฐานทางด้านการทำดีสิ่ปนเปื้อน หรือสารประกอบที่เกิดขึ้นใหม่ เช่น ยา/OTC

เครื่องกรองน้ำที่ได้มาตรฐาน NSF/ANSI No. 401 ได้แก่

- H-300 NXT

*บริการติดตั้งฟรี! (แบบจับ) ตามเงื่อนไขที่บริษัทฯ กำหนด / เฉพาะที่ HOMEPRO ทุกสาขา

MEX



Digital Water Heater

“SIMPLY SMART”

สอบถาม และสั่งซื้อสินค้า
CALL CENTER :
Tel : 02-493-6565
Email : contact@penk.co.th

ศูนย์บริการ
SERVICE CENTER :
Tel : 02-493-6565
Fax : 0-2464-1600
Email : servicecenter@penk.co.th



mexappliance
mexappliance
@mexappliance
www.mexappliance.com