



# เครื่องปิ้งขนมปังไอน้ำ

## YURI101SC

คู่มือการใช้งาน  
และการบำรุงรักษา  
INSTALLATION & OPERATION  
INSTRUCTION MANUAL

STEAM OVEN

## กรุณาอ่านคู่มือฉบับนี้ก่อนการใช้งาน

เรียนท่านผู้มีอุปการะคุณ

บริษัทฯ ขอขอบพระคุณสำหรับการซื้อเครื่องปั๊มลมปั๊มไอน้ำ MEX บริษัทฯ หวังเป็นอย่างยิ่งว่าท่านจะได้รับประโยชน์สูงสุดจากการใช้เครื่องปั๊มลมปั๊มไอน้ำนี้ ซึ่งเป็นผลิตภัณฑ์ที่ได้รับการออกแบบและผลิตด้วยเทคโนโลยีที่ทันสมัย

กรุณาอ่านคู่มือเล่มนี้และเอกสารประกอบที่แนบมาอย่างละเอียดก่อนใช้งาน และกรุณาเก็บคู่มือเล่มนี้ไว้ตลอดเวลาใช้เครื่อง

ควรปฏิบัติตามคู่มืออย่างเคร่งครัด เพื่อประโยชน์และความปลอดภัย และเพื่อยืดอายุการใช้งานของเครื่องปั๊มลมปั๊มไอน้ำ

คำแนะนำและข้อควรระวังเพื่อความปลอดภัย	4
ข้อมูลผลิตภัณฑ์	9
<ul style="list-style-type: none"> <li>• ส่วนประกอบเครื่องปั๊มลมปั๊มไอน้ำ</li> <li>• อุปกรณ์</li> <li>• ข้อมูลทางด้านเทคนิค</li> </ul>	
การติดตั้ง	11
<ul style="list-style-type: none"> <li>• ก่อนการติดตั้ง</li> <li>• การติดตั้งและการต่อระบบไฟฟ้า</li> <li>• การต่อระบบไฟฟ้า</li> <li>• การเคลื่อนย้ายในอนาคต</li> </ul>	
ข้อมูลทั่วไป	13
<ul style="list-style-type: none"> <li>• เริ่มต้นใช้งาน</li> <li>• วิธีการประกอบเครื่องปั๊มลมปั๊มไอน้ำก่อนการใช้งาน</li> <li>• การอบร้อนครั้งแรก</li> </ul>	
วิธีการใช้เครื่องปั๊มลมปั๊มไอน้ำ	16
<ul style="list-style-type: none"> <li>• คำแนะนำในการอบขนม</li> <li>• คำแนะนำในการอบอาหาร</li> </ul>	
การใช้เครื่องปั๊มลมปั๊มไอน้ำ	17
<ul style="list-style-type: none"> <li>• การเปิด/ปิด เครื่องปั๊มลมปั๊มไอน้ำ</li> <li>• การเลือกเมนูอบอาหารอัตโนมัติ (โปรแกรม 1-7)</li> <li>• การเลือกระดับอุณหภูมิ (ความร้อน)</li> <li>• เริ่มใช้งาน</li> <li>• ปิดสวิตช์ก่อนเวลาที่กำหนด</li> <li>• ตารางแนะนำเวลาอบขนมและอาหาร</li> <li>• การเริ่มใช้งานเมนูอบอาหาร</li> </ul>	
การดูแลและบำรุงรักษาผลิตภัณฑ์	20
<ul style="list-style-type: none"> <li>• คำแนะนำการทำความสะอาดแผงควบคุม</li> <li>• คำแนะนำการทำความสะอาดเครื่องปั๊มลมปั๊มไอน้ำ</li> <li>• คำแนะนำการทำความสะอาดประตูเครื่องปั๊มลมปั๊มไอน้ำ</li> </ul>	
การแก้ไขปัญหาด้วยตนเอง	22

## คำแนะนำและข้อควรระวังเพื่อความปลอดภัย

คำแนะนำนี้เพื่อความปลอดภัยที่จะป้องกันอันตรายที่อาจเกิดขึ้นกับบุคคลหรือสิ่งของทรัพย์สิน  
ควรปฏิบัติตามคำแนะนำอย่างเคร่งครัดมิเช่นนั้นการรับประกันคุณภาพจะถือเป็นโมฆะ



**คำเตือน:** พื้นผิวที่ร้อน — ห้ามสัมผัสส่วนหรือพื้นผิวใดๆ ของเครื่องที่อาจร้อน  
หรือส่วนประกอบที่ทำให้ความร้อนของเครื่อง พื้นผิวด้านนอกหรือประตู  
อาจร้อนขึ้นระหว่างการใช้งาน



**คำเตือน:** ก่อนประกอบหรือถอดอุปกรณ์เครื่องปั๊มขมบ่งไอน้ำทุกครั้ง  
ให้ทำการตรวจสอบให้มั่นใจทุกครั้งว่าทำการดึงปลั๊กออกและเครื่องปั๊มขมบ่ง  
ไอน้ำเย็นตัวลง เพื่อป้องกันไฟฟ้าลัดวงจร หรือ อันตรายจากความร้อน

### คำแนะนำทั่วไป

- เครื่องปั๊มขมบ่งไอน้ำนี้สามารถใช้งานโดยเด็กที่มีอายุตั้งแต่ 8 ปีขึ้นไป ไม่ควรให้บุคคลที่มีความบกพร่องทางร่างกายและจิตใจหรือผู้ที่ขาดความรู้และประสบการณ์หรือเด็กใช้ เครื่องปั๊มขมบ่งไอน้ำนี้ตามลำพัง
- ตรวจสอบเด็กเล็กไม่ให้เล่นเครื่องปั๊มขมบ่งไอน้ำ เด็กเล็กต้องได้รับการควบคุมดูแลเพื่อให้แน่ใจว่าจะไม่เล่นเครื่องใช้ไฟฟ้านี้ โดยไม่มีคนดูแล
- ไม่ควรให้เด็กบำรุงรักษาและทำความสะอาดเครื่องปั๊มขมบ่งไอน้ำโดยลำพังโดยไม่มีการดูแล
- เครื่องปั๊มขมบ่งไอน้ำนี้ไม่อนุญาตให้เด็กอายุต่ำกว่า 8 ปี หรือผู้ที่มีความบกพร่องทางร่างกายและจิตใจหรือสภาพจิตไม่เป็นปกติ หรือบุคคลที่มีความบกพร่องทางร่างกาย หรือประสาทสัมผัส หรือขาดประสบการณ์หรือความรู้ ใช้เครื่องปั๊มขมบ่งไอน้ำนี้ นอกจากนี้จะได้รับการดูแล หรือได้รับคำแนะนำในการใช้งานที่ถูกต้องโดยบุคคลที่รับผิดชอบต่อความปลอดภัยของบุคคลเหล่านั้น หรือโดยไม่ได้อยู่ภายใต้การดูแลของผู้ใหญ่อย่างใกล้ชิด

- เครื่องปั่นขนมปังไอน้ำนี้ ควรได้รับการติดตั้งและซ่อมแซมโดยช่างผู้เชี่ยวชาญของบริษัทผู้แทนจำหน่าย หากมีความเสียหายใดๆ ที่เกิดจากการดำเนินงานของช่างที่ไม่ใช่ผู้แทนของบริษัทฯ จะถือว่าการรับประกันคุณภาพสิ้นสุดทันทีและบริษัทฯ จะไม่รับผิดชอบต่อความผิดปกติหรือเสียหายที่เกิดขึ้น และควรอ่านคู่มืออย่างละเอียดทุกครั้งก่อนการติดตั้ง
- ไม่ควรใช้เครื่องปั่นขนมปังไอน้ำหากพบว่ามีเครื่องปั่นขนมปังไอน้ำมีความเสียหายหรือผิดปกติ
- ควรปิดเครื่องทุกครั้งหลังการใช้งาน
- ควรดึงปลั๊กไฟหรือปิดเบรกเกอร์ทุกครั้งหลังจากการใช้งานเสร็จ
- เครื่องปั่นขนมปังไอน้ำไม่ได้มีวัตถุประสงค์เพื่อใช้งานโดยใช้ตัวจับเวลาภายนอก ตัวตั้งเวลาภายนอก หรือระบบควบคุมระยะไกลแยกต่างหาก

### ข้อควรระวังที่เกี่ยวกับระบบไฟฟ้า

- ถ้ามีความผิดปกติเกิดขึ้น เพื่อป้องกันอันตรายจากไฟฟ้าลัดวงจร ต้องหยุดใช้เครื่องปั่นขนมปังไอน้ำทันที พร้อมปิดเบรกเกอร์ หรือดึงปลั๊กออก แล้วเรียกช่างจากตัวแทนจำหน่ายมาซ่อมบำรุง
- ต้องตรวจสอบว่าแรงดันไฟฟ้าของเครื่องตรงกับแรงดันไฟฟ้าของบ้านและต้องตรวจสอบว่าการต่อสายดิน มีประสิทธิภาพดี
- ไม่ควรทำความสะอาดโดยใช้น้ำราดลงบนเครื่องปั่นขนมปังไอน้ำ เพราะจะทำให้เกิดไฟฟ้าช็อตได้
- ไม่ควรถอดปลั๊กขณะมือเปียก เมื่อถอดปลั๊กไม่ควรดึงสายไฟควรจับที่ตัวปลั๊ก
- ระหว่างการติดตั้ง ทำความสะอาด ซ่อมบำรุง ต้องดึงปลั๊กไฟหรือปิดเบรกเกอร์ก่อน
- ถ้าสายไฟของเครื่องชำรุด ต้องเปลี่ยนสายไฟเส้นใหม่ทันที สายไฟควรเป็นสายไฟที่ได้มาตรฐานจากบริษัทผู้แทนจำหน่าย
- เมื่อติดตั้งเครื่องปั่นขนมปังไอน้ำ ต้องออกแบบให้สามารถตัดวงจรไฟฟ้าโดยใช้วิธีถอดปลั๊ก หรือปิดเบรกเกอร์
- ผนังด้านหลังของเครื่องปั่นขนมปังไอน้ำจะร้อนเมื่อใช้งานต้องตรวจสอบให้แน่ใจว่าสายไฟไม่ติดผนังของเตาเพราะอาจเสียหายได้
- ควรวางเครื่องปั่นขนมปังไอน้ำให้มีระยะห่างจากผนัง และเว้นระยะห่างโดยรอบเครื่องปั่นตามรูป
- ไม่ควรวางสิ่งของใดๆบนเครื่อง

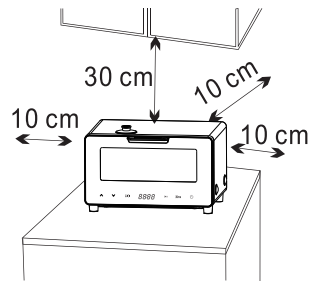
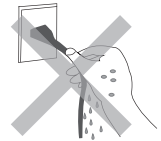

- ไม่ควรวางสายไฟไว้ระหว่างประตูเครื่องปิ้งขนมปังไอน้ำกับตัวเครื่องและไม่ควรพาดสายไฟผ่านด้านบน เครื่องปิ้งขนมปังไอน้ำที่มีความร้อนสูงเพราะฉนวนหุ้มสายไฟอาจร้อนจนหลอมละลายและอาจเกิดอันตรายจากไฟฟ้าลัดวงจรได้
- การต่อระบบไฟฟ้าควรทำโดยช่างผู้ชำนาญหรือช่างของบริษัทฯ
- ในกรณีที่เครื่องปิ้งขนมปังไอน้ำเกิดความผิดปกติ ควรปิดสวิตช์เครื่องปิ้งขนมปังไอน้ำและปิดเบรกเกอร์ควบคุมหรือดึงปลั๊กไฟออกทันที
- การใช้เบรกเกอร์หรือฟิวส์ ควรตรวจสอบว่าขนาดของเบรกเกอร์หรือฟิวส์เข้ากันได้กับกำลังไฟเตาอบ

### ข้อมูลเพื่อความปลอดภัยเมื่อใช้เตาอบ

- ขณะใช้งาน เครื่องปิ้งขนมปังไอน้ำจะมีความร้อนไม่ควรสัมผัสถูกผนังเครื่องหรือประตูเครื่องปิ้งขนมปังไอน้ำหรือขดลวดความร้อน ไม่ควรให้เด็กอายุต่ำกว่า 8 ปี เข้าใกล้โดยไม่มีผู้ดูแล
- ไม่ควรใช้เครื่องปิ้งขนมปังไอน้ำในขณะที่ผู้ใช้รับประทานยาที่ทำให้ง่วงหรือมีแรงงงจนตัดสินใจไม่ได้ หรือเมาสุรา
- ควรระมัดระวังถ้าปรุงอาหารที่ใช้แอลกอฮอล์เป็นส่วนผสม แอลกอฮอล์จะระเหยง่ายและสามารถติดไฟได้ เมื่ออุณหภูมิสูง
- ไม่ควรวางวัตถุไวไฟ วัตถุติดไฟง่าย วัสดุเครื่องปิ้งขนมปังไอน้ำ เนื่องจากเครื่องปิ้งขนมปังไอน้ำจะร้อนขณะใช้งาน อาจจะทำให้ติดไฟได้
- ขณะใช้งานเครื่องปิ้งขนมปังไอน้ำ อย่าใช้มือสัมผัสขดลวดความร้อนภายในตัวเครื่องโดยตรง เพราะอาจเกิดอันตรายได้
- ไม่ควรวางสิ่งของปิดช่องระบายอากาศของเครื่องปิ้งขนมปังไอน้ำ
- ไม่ควรอบอาหารที่ใส่ในขดลวดหรือกระป๋องที่ไม่ได้เปิดฝา เพราะอาจทำให้ร้อนจนระเบิดได้
- ไม่ควรวางถาด จาน หรือพอลีเอสเตอร์นิยมนลงบนพื้นด้านล่างเตาอบโดยตรง ความร้อนที่สะสมจะทำให้สีเคลือบพื้นเตาอบเสียหาย
- ไม่ควรใช้น้ำยาทำความสะอาดที่มีส่วนผสมของผงขัด หรือใช้เครื่องมือทำความสะอาดที่มีปลายแหลมมาทำความสะอาดกระจกที่ประตูเครื่อง เพราะอาจเกิดรอยขีดข่วนซึ่งทำให้กระจกแตกได้
- ไม่ควรใช้เครื่องทำความสะอาดด้วยไอน้ำมาทำความสะอาด เพราะอาจทำให้เกิดอันตรายจากไฟฟ้าลัดวงจรได้
- ควรเลือกชั้นวางอาหารตามที่ระบุไว้ในคู่มือ

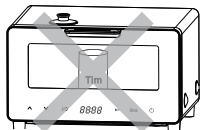
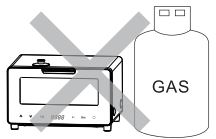
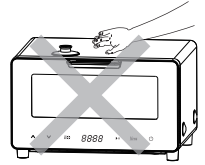

- ไม่ควรให้น้ำสาดโดนประตูกระจกในขณะที่เครื่องบึ่งขนมปังไอน้ำทำงาน หรือเครื่องยังร้อนอยู่ เพราะอาจเกิดอันตรายเนื่องจากกระจกแตก
- ไม่ควรใช้เครื่องบึ่งขนมปังไอน้ำ ถ้ากระจกประตูเครื่องแตกหรือถอดประตูออกไป
- ไม่ควรตากผ้าที่ราวมือจับ และไม่ควรแขวนถุงมือ ผ้าเช็ดมือที่ราวมือจับ ขณะที่กำลังอบอาหาร โดยเปิดประตูแง้มไว้
- ขณะที่นำถาดหรือจานอาหารเข้า/ออกจากเครื่องบึ่งขนมปังไอน้ำ ต้องใส่ถุงมือกันความร้อนตลอดเวลา
- ควรปิดสวิตช์ทุกครั้งที่ย้ายหลอดไฟเตาอบ

### สำหรับวิธีป้องกันการเกิดไฟไหม้

- ตรวจสอบให้แน่ใจว่าปลั๊กไฟเสียบเข้ากับเต้ารับแน่น ไม่หลวมง่าย เพื่อป้องกันการลัดวงจรจนเกิดเพลิงไหม้
- ไม่ควรใช้สายไฟที่ชำรุดหรือต่อพ่วงสายไฟ
- ขณะเสียบปลั๊กไฟ ต้องตรวจสอบว่าไม่มีน้ำหรือละอองน้ำอยู่ในบริเวณเต้ารับ

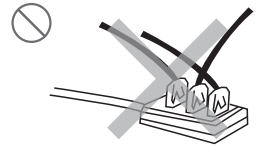

### จุดประสงค์ของการออกแบบเพื่อใช้งาน

- เครื่องบึ่งขนมปังไอน้ำนี้ได้รับการออกแบบเพื่อใช้ในครัวเรือนเท่านั้น การนำไปใช้ในเชิงพาณิชย์ หรืออุตสาหกรรมจะทำให้การประกันคุณภาพถือเป็นโมฆะ
- เครื่องบึ่งขนมปังไอน้ำนี้ได้รับการออกแบบเพื่อใช้ในการปรุงอาหารเท่านั้น ไม่ควรนำไปใช้ในจุดประสงค์อื่นๆ
- ไม่ควรใช้เครื่องบึ่งขนมปังไอน้ำในการอุ่นจาน หรือแขวนผ้าเช็ดมือไว้ที่ราวจับเพื่อตากให้แห้ง หรือเป็นเครื่องทำความร้อน
- บริษัทฯ จะไม่รับผิดชอบในความเสียหายที่เกิดจากการใช้งานผิดประเภท หรือการขนส่งที่ไม่ได้มาตรฐาน
- สามารถใช้เครื่องบึ่งขนมปังไอน้ำในการอบอาหาร อย่างอาหาร และละลายอาหารแช่แข็ง

### คำแนะนำเพื่อความปลอดภัยของเด็ก

- เครื่องบึ่งขนมปังไอน้ำจะมีความร้อนขณะใช้งานอย่าให้เด็กเล็กเข้าใกล้
- เด็กเล็กต้องได้รับการควบคุมดูแลเพื่อให้แน่ใจว่าจะไม่เล่นเครื่องใช้ไฟฟ้านี้
- บรรจุภัณฑ์ที่แกะออกมาอาจเป็นอันตรายต่อเด็ก อย่าปล่อยให้เด็กเล่น ควรทิ้งบรรจุภัณฑ์ให้ถูกมาตรฐาน การจัดการสิ่งแวดล้อม
- เครื่องบึ่งขนมปังไอน้ำอาจเป็นอันตรายสำหรับเด็กได้ อย่าปล่อยให้เด็กอยู่ใกล้ ขณะเครื่องบึ่งขนมปังไอน้ำทำงาน และไม่ควรให้เด็กเล่นเครื่องบึ่งขนมปังไอน้ำ
- อย่าวางสิ่งของบนเครื่องบึ่งขนมปังไอน้ำที่เด็กอาจเอื้อมหยิบได้
- อย่าวางสิ่งของบนบานประตู ขณะที่เปิดประตูค้างไว้ และไม่ควรปล่อยให้เด็กนั่งบนบานประตู เครื่องบึ่งขนมปังไอน้ำอาจล้มคว่ำหรือบานพับ ประตูอาจเสียหายได้

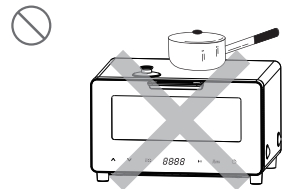

หากท่านต้องการกำจัดเครื่องปั๊มลมปั๊มไอน้ำเก่า ต้องทำตามข้อกำหนดของการกำจัดเศษเหลือทิ้งของผลิตภัณฑ์

เครื่องปั๊มลมปั๊มไอน้ำนี้ได้รับการผลิตที่ได้มาตรฐานและเลือกใช้ชิ้นส่วนที่มีคุณภาพ ซึ่งอาจนำกลับมาใช้ใหม่ได้ (RECYCLE) ไม่ควรทิ้งผลิตภัณฑ์แบบธรรมดาควรนำไปทิ้งที่ศูนย์แยกขยะเพื่อนำมาใช้ใหม่ เครื่องปั๊มลมปั๊มไอน้ำนี้ผลิตภายใต้นโยบาย ไม่มีวัสดุที่เป็นอันตรายหรือวัตถุต้องห้าม

ข้อมูลของบรรจุภัณฑ์

วัสดุที่ใช้ทำบรรจุภัณฑ์เป็นวัสดุที่สามารถนำมาใช้ใหม่

ควรแยกทิ้งบรรจุภัณฑ์ที่ศูนย์แยกขยะเพื่อการนำกลับมาใช้ใหม่





## ข้อมูลทั่วไป

### ส่วนประกอบเครื่องปิ้งขนมปังอัตโนมัติ

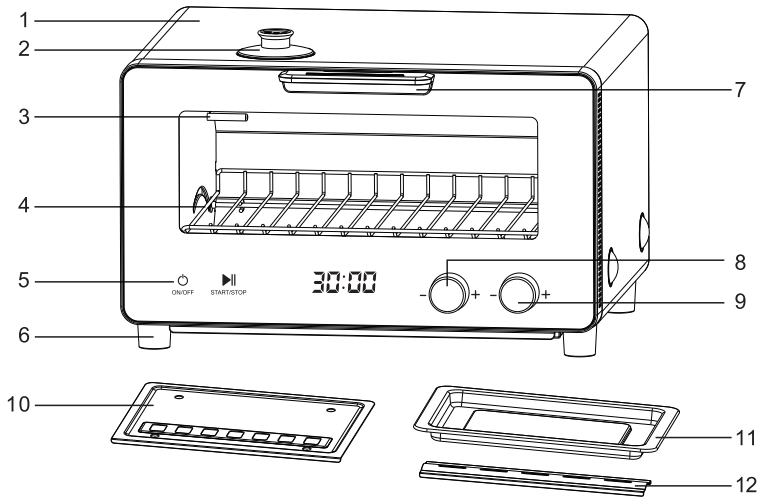

1. ตัวเครื่องปิ้งขนมปังอัตโนมัติ
2. ถ้วยเติมน้ำ
3. เซ็นเซอร์วัดอุณหภูมิ
4. ตะแกรง
5. ปุ่มเปิด/ปิดเครื่อง
6. ขาเครื่องปิ้งขนมปังอัตโนมัติ
7. มือจับประตู
8. ปุ่มปรับเมนูการทำงาน
9. ปุ่มตั้งเวลาการทำงาน
10. ถาดรองเศษอาหาร
11. ถาดอบ
12. ฝาครอบบรรจุน้ำ

### อุปกรณ์

อุปกรณ์ที่ระบุไว้ herein เป็นการอธิบายอุปกรณ์ทั้งหมด อุปกรณ์ที่แนบมากับเครื่องปิ้งขนมปังอัตโนมัติของคุณ อาจมีไม่ครบทุกชิ้น (ขึ้นกับรุ่นที่ซื้อ)

1. คู่มือการใช้เครื่องปิ้งขนมปังอัตโนมัติ
2. ถาดอบ ใช้สำหรับอบขนมหรืออาหารชิ้นใหญ่
3. ตะแกรง ใช้ในการอบอาหารและใช้วางอาหารอบที่อยู่อในพิมพ์

## ข้อมูลทางด้านเทคนิค

ขนาดภายนอก (กว้าง x สูง x ลึก)	353 x 318 x 226 มิลลิเมตร
ขนาดภายใน (กว้าง x สูง x ลึก)	273 x 218 x 128 มิลลิเมตร
น้ำหนัก (สินค้า / สินค้าพร้อมบรรจุภัณฑ์)	4.6 / 5.7 กิโลกรัม
แรงดันไฟฟ้า / ความถี่	220V, 50/60Hz
อัตราการกินไฟสูงสุด	1300 วัตต์
ประเภทผลิตภัณฑ์	เครื่องปั๊มลมปั๊มไอน้ำ ชนิดตั้งโต๊ะ เคลื่อนย้ายได้
ปริมาตรสุทธิ	10 ลิตร / น้ำ 5 ซีซี

\*ข้อมูลทางด้านเทคนิคอาจเปลี่ยนแปลงได้โดยไม่จำเป็นต้องแจ้งให้ทราบล่วงหน้า หากเปลี่ยนแปลง เพื่อพัฒนาคุณภาพของสินค้า

\*\*ข้อมูลที่ระบุบนแผ่นแสดงรายละเอียดทางเทคนิคที่เดาอบเป็นข้อมูลที่ได้จากการทดสอบในห้องวิจัย ตามมาตรฐานกำหนดในการใช้งานจริงผลการใช้อาจมีความแตกต่างได้

## การติดตั้ง

กรุณาอ่านรายละเอียดในหนังสือคู่มืออย่างละเอียดก่อนการติดตั้ง  
การเตรียมพื้นที่ที่จะติดตั้งเครื่องปั๊มน้ำปั๊มน้ำและการเตรียมระบบไฟฟ้า เป็นความรับผิดชอบของลูกค้า

**อันตราย:** การติดตั้งระบบไฟฟ้าต้องได้มาตรฐานความปลอดภัย

**อันตราย:** ก่อนการติดตั้งควรตรวจสอบสภาพเครื่องปั๊มน้ำปั๊มน้ำอย่างละเอียด หากพบว่ามีสภาพ  
ผิดปกติไม่ควรติดตั้งเพราะอาจจะเป็นอันตรายได้

### ก่อนการติดตั้ง

เครื่องปั๊มน้ำปั๊มน้ำนี้ออกแบบมาเพื่อตั้งบนโต๊ะและเคาน์เตอร์เท่านั้น

ไม่ควรติดตั้งเครื่องปั๊มน้ำปั๊มน้ำในตู้ หรือวางเครื่องปั๊มน้ำปั๊มน้ำในช่องที่ไม่สามารถระบายอากาศได้ดี  
หรือวางลงบนพื้น

พื้นที่วางเครื่องปั๊มน้ำปั๊มน้ำควรมีความแข็งแรงพอที่จะรับน้ำหนักของเครื่องปั๊มน้ำปั๊มน้ำและ  
อุปกรณ์พร้อมอาหารได้

หากวางเครื่องปั๊มน้ำปั๊มน้ำใกล้ตู้เฟอร์นิเจอร์ ตู้เฟอร์นิเจอร์ควรทนความร้อนได้อย่างน้อย  
100 องศาเซลเซียส

### การติดตั้งและการต่อระบบไฟฟ้า

เครื่องปั๊มน้ำปั๊มน้ำควรติดตั้งและประกอบตามข้อกำหนดของการติดตั้งตามมาตรฐานความปลอดภัย

ไม่ควรวางเครื่องปั๊มน้ำปั๊มน้ำชิดกับตู้เย็น หรือตู้แช่แข็งเพราะความร้อนจากเตาอบจะทำให้ตู้เย็น  
สิ้นเปลืองพลังงานมากเกินจำเป็น

เมื่อยกเครื่องปั๊มน้ำปั๊มน้ำ ไม่ควรยกที่ประตูเครื่อง หรือมือจับ เพราะอาจทำให้บานพับประตู  
และมือจับเสียหายได้

### การต่อระบบไฟฟ้า

ควรต่อระบบไฟฟ้าบ้าน โดยต้องต่อสายดินและควรใช้เบรกเกอร์ควบคุม เบรกเกอร์ควรมีคุณสมบัติ

เหมาะสมกับคุณสมบัติของเครื่องปั๊มน้ำปั๊มน้ำตามที่ได้ระบุไว้ใน “ข้อมูลทางเทคนิค”

ต้องตรวจสอบการต่อสายดินว่ามีประสิทธิภาพสมบูรณ์ บริษัทฯ จะไม่รับผิดชอบต่อความเสียหายที่เกิดจาก  
การติดตั้งสายดินที่ไม่มีประสิทธิภาพและไม่ถูกต้องตามมาตรฐานความปลอดภัย

**อันตราย:** การต่อสายไฟกับระบบไฟของบ้านควรทำโดยช่างไฟฟ้าที่ชำนาญเท่านั้น บริษัทฯ  
จะไม่รับผิดชอบต่อความเสียหายที่เกิดขึ้นจากการต่อระบบไฟฟ้าที่ไม่ได้มาตรฐานความปลอดภัย

**อันตราย:** ไม่ควรบิด งอ หรือมัดรวมสายไฟ หรือพาดสายไฟแนบไปกับส่วนที่ร้อนของเครื่องปั๊มขมปังไอน้ำ หากสายไฟชำรุดเสียหาย การเปลี่ยนสายไฟต้องทำโดยช่างผู้ชำนาญการเท่านั้น มิฉะนั้นอาจก่อให้เกิดความเสียหายจากไฟฟ้าลัดวงจร หรือไฟไหม้ได้

ข้อมูลระบบไฟของบ้านควรสอดคล้องกับฉลากข้อมูลด้านเทคนิคของเครื่อง ฉลากข้อมูลของระบบไฟอาจติดอยู่ที่ขอบด้านข้างของเครื่องปั๊มขมปังไอน้ำ หรืออยู่ที่ผนังของเครื่องปั๊มขมปังไอน้ำ สายไฟของบ้านที่ต่อกับเครื่องปั๊มขมปังไอน้ำต้องได้มาตรฐานตามข้อมูลเทคนิค

ตำแหน่งของเต้ารับและปลั๊กไฟควรอยู่ในจุดที่เข้าถึงง่าย

**อันตราย:** ขณะต่อระบบไฟฟ้าควรถอดปลั๊กไฟของเครื่องออกจากเต้ารับเพื่อป้องกันอันตรายจากไฟฟ้า

### เสียบปลั๊กเข้ากับเต้ารับ

- ดันเครื่องปั๊มขมปังไอน้ำเข้าใกล้กับผนังหลัง ให้เว้นระยะห่างตามที่ระบุในคู่มือ การตรวจสอบสุดท้ายก่อนการใช้งาน
- ตรวจสอบว่ามีไฟเข้าเครื่องปั๊มขมปังไอน้ำ

### การเคลื่อนย้ายในอนาคต

- หากต้องการเคลื่อนย้ายเครื่องปั๊มขมปังไอน้ำ ควรเก็บกล่องและชิ้นส่วนของบรรจุภัณฑ์ตามคำแนะนำบนกล่อง ถ้าไม่มีกล่องสามารถใช้แผ่นพลาสติกกันกระแทกห่อเครื่องปั๊มขมปังไอน้ำ หรือใช้กล่องกระดาษที่หนาหรือแข็งแรง
- เพื่อป้องกันไม่ให้เกิดกับตะกรงกระแทกประตูเตาอบจนเสียหาย ให้ใช้กระดาษหนาวางกั้นในแนวตั้งระหว่างถาด ตะแกรงกับประตูใช้เทปกาวแปะยึดประตูเตาอบไปถึงด้านข้างเพื่อป้องกันการเปิด
- ไม่ควรยกเตาที่ประตูหรือราวมือจับ

ไม่ควรวางของบนเครื่องปั๊มขมปังไอน้ำ ขณะที่ยกเตาอบขึ้น

ตรวจสอบสภาพเครื่องปั๊มขมปังไอน้ำก่อน และหลังการขนส่งเพื่อดูว่ามีชำรุดเสียหายหรือไม่

## ข้อมูลทั่วไป

### เริ่มต้นใช้งาน

การทำความสะอาดครั้งแรกก่อนการใช้งาน

น้ำยาทำความสะอาดที่มีฤทธิ์กัดกร่อนรุนแรงหรือเครื่องมือทำความสะอาดที่มีความคม อาจจะทำให้ผิวของเครื่องปิ้งขนมปังไอน้ำเสียหาย ห้ามใช้ใยขัดหยาบหรือเครื่องมือที่มีความคม ทำความสะอาดกระจกประตูเครื่องปิ้งขนมปังไอน้ำ เพราะอาจทำให้ผิวกระจกเป็นรอยและ ทำให้แตกภายหลังได้

1. แกะหีบห่อออก
2. เช็ดทำความสะอาดด้วยผ้าชุบน้ำหมาดแล้วเช็ดด้วยผ้าแห้ง

### วิธีการประกอบเครื่องปิ้งขนมปังก่อนการใช้งาน



**คำเตือน:** ก่อนประกอบหรือถอดอุปกรณ์เครื่องปิ้งขนมปังไอน้ำทุกครั้ง ให้ทำการตรวจสอบให้แน่ใจทุกครั้งว่าทำการดึงปลั๊กออกและเครื่องปิ้งขนมปังไอน้ำเย็นตัวลง เพื่อป้องกันไฟฟ้าลัดวงจรหรืออันตรายจากความร้อน

1. ทำการปิดฝาครอบรางน้ำบริเวณรางน้ำให้เข้าที่
2. นำถาดรองเศษอาหารเสียบเข้าบริเวณรางใต้ตัวเครื่อง
3. ทำการใส่ตะแกรงเข้ากับประตูด้านใน โดยเกี่ยวห่วงด้านหน้าของตะแกรงกับตะขอด้านในประตูกระจก
4. ใช้มือข้างหนึ่งเปิดประตูเครื่องค้างไว้ เกี่ยวห่วงที่ด้านหน้าตะแกรงเข้ากับตะขอด้านในประตู เพื่อยึดตะแกรงกับประตูเครื่อง ดังภาพ

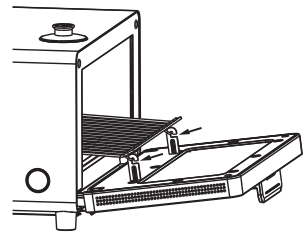

5. เกี่ยวตะขอด้านในสุดของตะแกรงทั้ง 2 ข้างเข้ากับ  
รางโลหะ ด้านในสุดของตัวเครื่อง

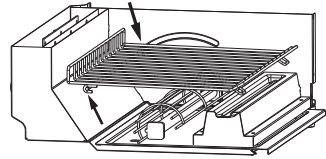

6. เลื่อนตะแกรงเข้าไปในตัวเครื่องให้สุด

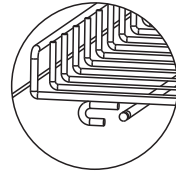

### วิธีการถอดตะแกรง

1. ทำการถอดตะแกรงออกจากประตู

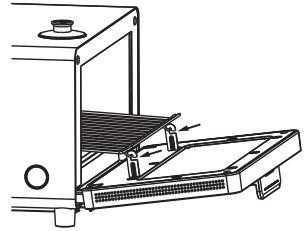

2. ใช้มือข้างหนึ่งเปิดประตูเครื่องค้างไว้  
ดึงตะแกรงมาข้างหน้าเบาๆ เพื่อปลดห่วงที่ด้านหน้า  
ตะแกรงออกจากกับตะขอด้านในประตูก่อน ดังภาพ



3. จากนั้นทำการถอดตะแกรงออกจากรางโลหะ  
เพื่อนำออกมาทำความสะอาด

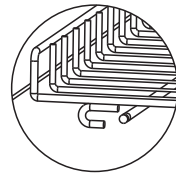
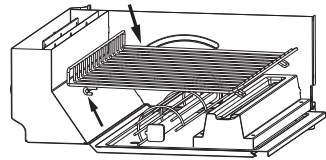

## การอบร้อนครั้งแรก

ก่อนการใช้งาน ควรอุ่นเครื่องปั่นขนมปังไอน้ำให้ร้อน เพื่อขจัดคราบน้ำมันสิ่งสกปรกที่มาจากการผลิตแล้วจึงปิดสวิทช์

**คำเตือน:** อันตรายจากความร้อน เมื่อใช้งานเครื่องปั่นขนมปังไอน้ำจะมีความร้อน ไม่ควรใช้มือสัมผัสผนังด้านในเครื่องปั่นขนมปังไอน้ำ ตะแกรง ขดลวดความร้อนในเครื่องปั่นขนมปังไอน้ำ ฯลฯ และไม่ควรให้เด็กเล็กเข้าใกล้ขณะปรุงอาหารควรสวมถุงมือกันความร้อนทุกครั้งที่น่าำอาหารเข้าหรือออกจากเตาอบ

1. แกะสติ๊กเกอร์สีฟ้าออกจากตัวเครื่อง ทั้งภายในและภายนอก
2. ถอดลวดพลาสติกที่ยึดตะแกรงกับประตูออกจากภายในตัวเครื่อง
3. นำถาดเคลือบอีนาเมลออกจากตัวเครื่อง
4. ปิดประตูเตาอบ
5. เติมน้ำลงในช่องใส่น้ำด้านบนบนเตาอบ ปริมาณ 10CC หรือ 2 ถ้วยน้ำ ( ปริมาณถ้วยน้ำ 1 ถ้วย ต่อ 5CC )
6. สัมผัสปุ่ม ON/OFF เพื่อทำการเปิดเครื่อง
7. เลือกอุณหภูมิสูงสุดที่ 230 องศา และ อบให้ร้อนโดยใช้เวลาประมาณ 10 นาที และเริ่มการทำงาน (ดูการใช้งานได้ที่หน้า 17)

สีภายในเครื่องปั่นขนมปัง, รางรับน้ำ อาจเปลี่ยนแปลงได้เนื่องจากความร้อนจากการเบิร์นเตาหรือ อุ่นเครื่องปั่นขนมปัง.

การอบร้อนเครื่องปั่นขนมปังไอน้ำครั้งแรกจะมีกลิ่นและควันมากซึ่งจะมีกลิ่นค้างอยู่หลายชั่วโมง ซึ่งเป็นปกติอาจช่วยด้วยการเปิดหน้าต่างระบายอากาศออกจากห้องครัว แต่ไม่ควรดูเตาอากาศออกจากเครื่องปั่นขนมปังไอน้ำโดยตรง

## วิธีการใช้เตาอบ

### คำแนะนำในการอบ



**คำเตือน:** อันตรายจากความร้อน! เมื่อใช้งานเครื่องปิ้งขนมปังไอน้ำ จะมีความร้อนไม่ควรให้มือสัมผัสผนังด้านในเครื่อง ตะแกรง ขดลวดความร้อนภายใน ฯลฯ และไม่ควรให้เด็กเข้าใกล้ขณะปรุงอาหาร ควรสวมถุงมือทุกครั้งที่น่าอาหารเข้าหรือออกจากเครื่องปิ้งขนมปังไอน้ำ



**WARNING**

**อันตราย:** ขณะอบอาหาร หากต้องการเปิดประตูเตาอบควรเปิดประตูแง้มไว้เล็กน้อยเพื่อให้ไอน้ำออกจากเตาอบก่อน มิฉะนั้นอาจลวกมือและหน้าได้ อาจเกิดอันตรายจากความร้อนลวกมือและหน้าได้

### คำแนะนำในการอบขนม

- ใช้ถาดอบขนมชนิด Non Stick หรือถาดอลูมิเนียม หรือพิมพ์ซิลิโคนชนิดทนความร้อน
- วางขนมบนตะแกรง
- วางถาดอบให้อยู่ตรงกลางตะแกรง
- ควรปิดประตูระหว่างอบ

### คำแนะนำในการอบอาหาร

- การหมักไก่ หรือเนื้อชิ้นใหญ่ด้วยซอสปรุงรส ซึ่งอาจจะเป็นน้ำมะนาว และพริกไทยก่อนนำเข้าอบ จะช่วยเพิ่มประสิทธิภาพในการอบ

อาหารที่มีน้ำมันอยู่ในเนื้อมาก ควรใช้ถาดในการอบ อาจจะไม่เหมาะในการใช้ตะแกรงในการอบ เพราะอาจจะทำให้น้ำมันที่หยดจากอาหารหยดใส่ตัวเครื่อง ทำให้ทำความสะอาดได้ยาก



## การใช้เตาอบ

### การเลือกโปรแกรมปรุงอาหารและระดับอุณหภูมิ (ความร้อน)

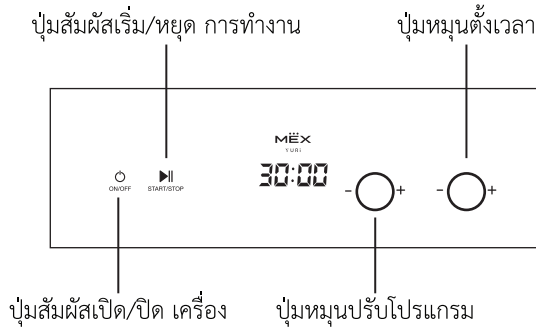

1. หมุนปุ่มปรับโปรแกรมการทำงาน เพื่อเลือกโปรแกรมที่ต้องการ P1 – P7 หรือเลือกระดับอุณหภูมิ โดยเริ่มต้นที่ 100 องศาเซลเซียส – 230 องศาเซลเซียส สามารถเลือกโปรแกรมหรือเลือกระดับอุณหภูมิตามที่ต้องการ
2. หมุนปุ่มตั้งเวลาการทำงาน โดยสามารถเลือกตั้งเวลาที่ต้องการได้ ตั้งแต่ 30 วินาที – 30 นาที

>> เครื่องปิ้งขนมปังไอน้ำทำความร้อนจะเริ่มทำงานโดยระดับอุณหภูมิภายในเตาอบจะสูงขึ้นจนถึงระดับที่ตั้งไว้และจะรักษาระดับอุณหภูมิที่ตั้งไว้ตลอดการทำงาน ขณะที่เครื่องปิ้งขนมปังไอน้ำทำความร้อนไฟแสดงการทำงานจะติดสว่างขึ้น

### การเปิด/ปิด เครื่องปิ้งขนมปังไอน้ำทำความร้อน

สัมผัสปุ่ม “ON” เพื่อทำการเปิดเครื่องปิ้งขนมปังไอน้ำ  
สัมผัสปุ่ม “OFF” เพื่อทำการปิดเครื่องปิ้งขนมปังไอน้ำ

### การเลือกโปรแกรมปรุงอาหารอัตโนมัติ ( Program 1 – 7 )

เมนูปรุงอาหารอัตโนมัติที่อธิบายนี้ อาจมีความแตกต่างกับเครื่องปิ้งขนมปังไอน้ำที่ท่านใช้อยู่บ้าง  
ควรศึกษาให้เหมาะสมกับเครื่องปิ้งขนมปังไอน้ำของท่าน



TOAST

2~3 min  
5 cc of water

P1



CHEESE TOAST

3~5 min  
5 cc of water

P2



CROISSANT

2.5~3.5 min  
5 cc of water

P3



PIZZA

10~13 min  
Do not add water

P4



CUPCAKE

12~16 min  
5 cc of water

P5



COOKIE

15~20 min  
Do not add water

P6



CHICKEN WING

15~18 min  
10 cc of water

P7

- P1> เมนูอบขนมปัง
- P2> เมนูอบขนมปังท้อปิ้ง
- P3> เมนูอบครัวซองต์
- P4> เมนูอบพิซซ่า
- P5> เมนูอบคัพเค้ก
- P6> เมนูอบคุกกี้
- P7> เมนูอบปิกโก้

1. ปุ่มหมุนปรับโปรแกรมการทำงาน เลือกเมนูอาหารที่ต้องการ ตั้งแต่ P1 – P7
2. ปุ่มหมุนตั้งเวลาการอบ เลือกตั้งเวลาที่ต้องการ
3. ปุ่มสัมผัสเริ่ม/หยุดการทำงาน

### การเลือกระดับอุณหภูมิ (ความร้อน)

1. ปุ่มปรับเมนูการทำงาน เลือกระดับอุณหภูมิที่ต้องการ ตั้งแต่ 100 องศาเซลเซียส – 230 องศาเซลเซียส
2. ปุ่มตั้งเวลาการอบ เลือกตั้งเวลาที่ต้องการ
3. ปุ่มเริ่ม/หยุดการทำงาน

### เริ่มใช้งาน

การใช้งานเครื่องปิ้งขนมปังไอน้ำจะต้องเลือกเมนูปรุงอาหารหรือระดับอุณหภูมิที่ต้องการและตั้งเวลา มิฉะนั้นเครื่องปิ้งขนมปังไอน้ำจะไม่ทำงาน

1. เสียบปลั๊กเครื่องปิ้งขนมปังไอน้ำ
2. สัมผัสปุ่มเปิด “ON” 1 วินาที เพื่อทำการเปิดเครื่องเครื่องปิ้งขนมปังไอน้ำ จะมีเสียง “บี๊บ” ดังขึ้น 1 ครั้ง และไฟจะแสดงขึ้นพร้อมใช้งาน
3. หมุนปุ่มตามเข็มนาฬิกา เพื่อเลือกเมนู หรือเลือกระดับอุณหภูมิการทำงาน หรือหมุนทวนเข็มนาฬิกา เพื่อย้อนกลับเมนูก่อนหน้า หรือ ลดระดับอุณหภูมิ

หากคุณไม่ต้องการตั้งเมนูปรุงอาหารอัตโนมัติ สามารถหมุนเลือกระดับอุณหภูมิที่ต้องการใช้ด้วยตัวเอง โดยหมุนปุ่มเลือกเมนู

4. นำภาชนะเข้าไปในเตาอบ

5. หมุนปุ่มตามเข็มนาฬิกา เพื่อตั้งเวลาในการอบ

>>เครื่องปิ้งขนมปังไอน้ำจะเริ่มทำงานอุณหภูมิภายในเครื่องปิ้งขนมปังไอน้ำจะสูงขึ้นจนถึงระดับที่ตั้งเอาไว้และคงระดับอุณหภูมิดังกล่าวตลอดเวลาการปรุงอาหาร

6. ใส่น้ำลงในถ้วยเติมน้ำตามปริมาณที่ต้องการ

คุณสามารถเลือกเติมน้ำหรือไม่เติมน้ำได้ด้วยตัวของคุณเองและปรับใช้ให้แตกต่างออกไปตามความต้องการ

7. สัมผัสปุ่ม “START” เพื่อเริ่มทำงาน

8. หน้าจอแสดงผลจะแสดงเวลานับถอยหลัง เมื่อครบเวลาที่กำหนดจะมีเสียงเตือนและเครื่องปิ้งขนมปังไอน้ำจะหยุดการทำงาน

9. สัมผัสปุ่มปิด “OFF” เพื่อทำการปิดเครื่องปิ้งขนมปังไอน้ำ

### การปิดสวิตช์ก่อนเวลาที่กำหนด

หากต้องการปิดสวิตช์ก่อนเวลาที่ตั้งไว้

1. สัมผัสปุ่ม “STOP” เพื่อหยุดการทำงาน

2. สัมผัสปุ่มปิด “OFF” เพื่อทำการปิดเครื่องปิ้งขนมปังไอน้ำ

### ตารางแนะนำเวลาอบขนมและอาหาร

ตารางแนะนำนี้เป็นการแนะนำคร่าวๆ คุณสามารถปรับอุณหภูมิและเวลาที่ใช้ให้แตกต่างออกไปตามความต้องการ

	อาหาร	ภาชนะ	อุณหภูมิอัตโนมัติ (องศา)	ระยะเวลาในการอบ โดยประมาณ (นาที)	ปริมาณน้ำ (CC)
P1	ขนมปัง (Toast)	ตะแกรง	160	2-3	5
P2	ขนมปังทอปปิ้ง (Cheese Toast)	ถาดเตาอบ	180	3-5	5
P3	ครัวซองค์ (Croissant)	ตะแกรง	165	2.5-3.5	5
P4	พิซซ่า (Pizza)	ถาดเตาอบ	210	10-13	
P5	คัพเค้ก (Cupcake)	ถาดเตาอบ	150	12-16	5
P6	คุกกี้ (Cookie)	ถาดเตาอบ	165	15-20	
P7	ปีกไก่ (Chicken Wing)	ถาดเตาอบ	200	15-18	10

## การเริ่มใช้งานเมนูอาหาร

1. หมุนปุ่มปรับโปรแกรมการทำงาน โดยเลือกเมนูอาหารที่ต้องการ ตั้งแต่ P1 – P7
2. หมุนปุ่มตั้งเวลาการอบ เลือกตั้งเวลาที่ต้องการ

หน้าจอก็จะทำการแสดงผลเมื่อเลือกเมนู หรือ ระดับอุณหภูมิ

3. ถ้าต้องการเติมน้ำ ใส่น้ำลงในถ้วยเติมน้ำตามปริมาณที่ต้องการ
  4. สัมผัสปุ่ม “START” เพื่อเริ่มการทำงาน
- >> สังเกตหลอดไฟแสดงการทำงานของเตาอบจะติดขึ้น

หน้าจอก็จะแสดงเวลานับถอยหลังในการทำงาน

## การดูแลและบำรุงรักษาผลิตภัณฑ์

### คำแนะนำ

การทำความสะอาดและดูแลรักษาเครื่องปิ้งขนมปังอัตโนมัติอย่างสม่ำเสมอ จะช่วยยืดอายุการใช้งาน อีกทั้งยังช่วยลดปัญหาที่ทำให้ต้องซ่อมบำรุง

**อันตราย:** ดึงปลั๊กไฟออก หรือปิดเบรกเกอร์ก่อนที่จะทำความสะอาด หรือบำรุงรักษา เพราะอาจเกิดอันตรายจากไฟฟ้าได้

**อันตราย:** ไม่ควรทำความสะอาดขณะที่เตายังร้อนอยู่เพราะอาจเกิดอันตรายจากความร้อนได้

- ควรทำความสะอาดหลังการใช้งานทุกครั้ง เศษอาหารที่ติดอยู่จะทำความสะอาดได้ง่าย และไม่เหลือค้างไว้ ซึ่งจะทำให้ใหม่ในการปรุงอาหารครั้งต่อไป
- ทำความสะอาดโดยใช้ผ้าหรือฟองน้ำชุบน้ำอุ่นกับน้ำยาทำความสะอาดเช็ดทำความสะอาด และเช็ดด้วยผ้าแห้ง
- พยายามเช็ดน้ำยาทำความสะอาดให้แห้งสนิท โดยต้องทำความสะอาดเศษอาหารที่หล่นตกลงบนพื้น เครื่องปิ้งขนมปังอัตโนมัติ และถาดรองเศษอาหารออกให้หมด
- ไม่ควรใช้น้ำยาทำความสะอาดประเภทกรดหรือมีส่วนผสมของคลอรีนกับผิวสแตนเลสและมีือจับ ควรใช้ผ้านุ่มชุบน้ำสบู่ (ที่ไม่มีผงขัดผสม) เช็ดพื้นผิว และควรเช็ดไปในทางเดียวกัน

น้ำยาทำความสะอาดที่มีฤทธิ์กัดกร่อนรุนแรง หรือเครื่องมือทำความสะอาดที่มีความคมอาจทำให้ผิวของเตาอบเกิดความเสียหาย

ห้ามใช้ใยขัดหยาบหรือเครื่องมือที่มีความคมทำความสะอาดกระจกประตูเตาอบ เพราะอาจทำให้ผิวกระจกเป็นรอยและแตกในภายหลังได้

### **การทำความสะอาดแผงควบคุม**

การทำความสะอาดปุ่มและแผงควบคุมควรใช้ผ้าชุบน้ำหมาดเช็ดทำความสะอาดให้ทั่วแผงควบคุม แล้วเช็ดด้วยผ้าแห้ง

การทำความสะอาดแผงควบคุม ไม่ควรถอดปุ่มควบคุมออก เพราะอาจทำให้เกิดความเสียหายได้

### **การทำความสะอาดประตูเครื่องปั่นนม빙ไอน้ำ**

ควรใช้ผ้าหรือฟองน้ำชุบน้ำอุ่นกับน้ำยาทำความสะอาดเช็ดทำความสะอาด แล้วเช็ดด้วยผ้าแห้ง

ห้ามใช้ใยขัดหยาบ หรือเครื่องมือที่มีความคมทำความสะอาดกระจกประตูเครื่องปั่นนม빙ไอน้ำ เพราะอาจทำให้ผิวกระจกเป็นรอยและแตกในภายหลังได้

## การแก้ไขปัญหาด้วยตนเอง

เครื่องปั่นขนมปังไอน้ำมีไอน้ำขณะอบอาหาร

อาหารจะร้อนจนไอน้ำระเหยออกมาระหว่างการอบอาหาร >> เป็นปกติ

มีเสียงโลหะขยาย / หดตัว ขณะเครื่องปั่นขนมปังไอน้ำทำความร้อนหรือหยุดทำงาน

ขณะที่มีความร้อน โลหะจะขยายตัวซึ่งอาจมีเสียงได้ >> เป็นปกติ

เครื่องปั่นขนมปังไอน้ำไม่ทำงาน

ระบบไฟฟ้าอาจขัดข้อง หรือ เบรกเกอร์ตัดวงจร >> ตรวจสอบเบรกเกอร์ และ ฟิวส์ในกล่องฟิวส์

ไม่ได้เสียบปลั๊ก (ที่มีสายดิน) >> ตรวจสอบว่าเสียบปลั๊กไฟแน่นหนาหรือไม่

เครื่องปั่นขนมปังไอน้ำไม่ร้อน

ไม่ได้ตั้งโปรแกรมทำงาน/อุณหภูมิ >> เลือกโปรแกรมทำงาน/อุณหภูมิ

ไม่ได้กดเริ่ม “START” การทำงาน >> กดเริ่ม “START” การทำงาน

ไม่ได้ตั้งเวลาในการอบอาหาร >> ตั้งเวลาในการอบอาหาร

ระบบไฟฟ้าขัดข้อง >> ตรวจสอบดูว่าไฟฟ้าไม่ดับ ตรวจสอบฟิวส์และเบรกเกอร์

ไฟฟ้าดับ >> เปิดสวิตช์ใหม่ “ON”

## เมื่อต้องการความช่วยเหลือหรือบริการจากฝ่ายบริการ

ในกรณีที่เกิดความผิดปกติ และท่านได้ทดลองแก้ไขด้วยตัวท่านเองตามคำแนะนำข้างต้นแล้ว หากยังไม่สามารถแก้ไขได้ กรุณาติดต่อฝ่ายบริการ

1. ชื่อ ที่อยู่ และเบอร์โทรศัพท์ที่สามารถติดต่อกลับได้
2. ชื่อรุ่นผลิตภัณฑ์ หมายเลขเครื่อง และวันที่ซื้อ
3. ปัญหาที่เกิดขึ้น

ศูนย์บริการการติดตั้ง ซ่อมบำรุง และศูนย์อะไหล่

โทรศัพท์ (+66) 2493-6565 โทรสาร (+66) 2464-1600

อีเมล: servicecenter@penk.co.th

Line Official: @mexappliance

สแกน QR-Code  
เพื่อดูแผนที่



MAP



Line Official



**PEN K INTER TRADING CO., LTD.**

**HEAD OFFICE :** 1000/63-64 PB TOWER, 16th Floor, Sukhumvit 71 Road,  
North Klongtan, Wattana, Bangkok 10110 TEL. 0-2493-6565 FAX : 0-2391-1141

**SERVICE CENTER :** 63/3 Moo 6 Soi Suksawat 76, Bangchak, Phra Pradaeng, Samut Prakan 10130

TEL. 0-2493-6565 FAX : 0-2464-1600 e-mail : [servicecenter@penk.co.th](mailto:servicecenter@penk.co.th)

[www.mexappliance.com](http://www.mexappliance.com)