

PRODUCT CATALOG
01 MAY - 30 JUNE 2022

MEX



PEN K

MEX

METRIX

ACSmith.

PENTAIR

EVERPURE

CUCKOO
MEX

MEX แบนด์เครื่องใช้ไฟฟ้าในครัวที่เติมเต็มความฝันของใครหลายคน มาอย่างยาวนาน ด้วยเทคโนโลยี และนวัตกรรมคุณภาพที่มาพร้อมฟังก์ชันการใช้งานง่ายเหมาะสำหรับชีวิตคนเมือง

MEX สร้างประสบการณ์ใหม่ให้ทุกครัวเปี่ยมไปด้วยความสุข จุดเริ่มต้นเล็กๆ จากหัวใจของบ้านเริ่มจากการเตรียมอาหารที่อั่งล้างจาน ลงผัด ต้มทอด หอมกรุ่นชวนทานจากเตาอินกันสมัยอยู่เสมอในทุกๆ มื้อ หหมดกังวลเรื่อง กลิ่นติดครัวด้วยเครื่องดูดควันที่มีกำลังดูดประสิทธิภาพสูง หรือแค่อยาก จะอุ่นอาหารทานแบบง่ายๆ ไม้ที่นาก็ด้วยไมโครเวฟ เพียงเลือกเมนูอบ ปิ้ง ย่าง พร้อมเสิร์ฟ ตบท้ายด้วยเมนูเบเกอรี่แสนอร่อยจากเตาอบคุณภาพ เยี่ยม ที่พร้อมทานรับความอร่อยด้วยรอยยิ้มของทุกคนในบ้าน เมื่อมื้ออาหาร อันแสนอร่อยจบลง การล้างจานจะไม่ใช่ว่าเรื่องยุ่งยากอีกต่อไปด้วยเครื่องล้างจาน ที่ช่วยประหยัดทั้งเวลา พลังงาน และยิ่งปลอดภัยจากเชื้อโรคต่างๆ ให้ทุกคน ในบ้านมีเวลาหลังมื้ออาหารกับครอบครัวอันแสนจะอบอุ่นได้ยาวนานยิ่งขึ้น

ขยายความสุขแห่งช่วงเวลาประทับใจของมืออร่อยแล้ว MEX ให้ทุกคนใน ครอบครัวได้ใช้เวลาพักผ่อนอย่างเต็มที่ สุดอากาศบริสุทธิ์ภายในบ้านจาก เครื่องฟอกอากาศที่มีดีไซน์ และฟังก์ชันตอบโจทย์การพักผ่อนอย่างแท้จริง นอกจากนี้ MEX ยังให้ความผ่อนคลายจากการเหน็ดเหนื่อยจากเวลางาน และเติมความสดชื่นในตอนเช้าด้วยเครื่องทำน้ำอุ่นดีไซน์เก๋ไม่เหมือนใครให้ คุณได้พร้อมสุขในทุกๆ วัน



Explore our products

Oven and Microwave Oven	02
Hob	10
Hood	20
Dishwasher & Dish Dryer	30
Granite Sink	33
Stainless Steel Sink	46
Tap	57
Small Appliance	64
Cordless Vacuum Cleaner	66
Air Purifier	68
Storage Water Heater	70
Water Heater	74
Water Dispenser	84
Household Water Filter	86
Drinking Water Purifier	94



01

Oven and Microwave Oven

Things that invite creativity at home



MIDI OVEN

เตาอบไฟฟ้าชนิดตั้งโต๊ะ:

ดีไซน์ใหม่ สุดมินิมอล พร้อมฟังก์ชันปรุงอาหาร และเบเกอรี่ จบในเครื่องเดียว ที่สามารถรังสรรค์ คัดค้นเมนูใหม่ๆ ได้อย่างง่ายดาย และลงตัว



EASY TOUCH & EASY CONTROL

Digital Timer

ดีไซน์หน้าจอแสดงเวลาแบบดิจิทัล และเริ่มการทำงานได้ง่ายเพียงสัมผัส

Pop-up Design

ปุ่มปรับอุณหภูมิ และโปรแกรม การออกแบบที่ผสมผสานความเป็น เอกลักษณ์ และการใช้งานได้อย่างลงตัว

BIG SATISFACTION

45L Capacity

ออกแบบ 3 ชั้นวางอาหารที่กว้าง อบอาหาร ได้มากขึ้น พร้อมระบบพัดลมกระจายความร้อนช่วยให้อาหารสุกเร็ว และทั่วถึง



Compact Table Top Electric Oven MIDI456ES



- ความจุ 45 ลิตร
- วัสดุ: กระดาษสีดำ / ตัวเครื่องสีครีม
- กำลังไฟฟ้า 1,400 วัตต์
- 5 โปรแกรมปรุงอาหาร พร้อมโปรแกรมทำโยเกิร์ต
 - > โปรแกรมอบด้วยพัดลมความร้อนด้านบน
 - > โปรแกรมอบด้วยพัดลมความร้อนด้านล่าง
 - > โปรแกรมอบด้วยพัดลมความร้อนด้านบน และล่าง
 - > โปรแกรมอบด้วยพัดลมความร้อนบน และล่าง พร้อมพัดลม กระจายความร้อน
 - > โปรแกรมอบด้วยพัดลมความร้อนด้านล่าง พร้อมพัดลมกระจายความร้อน
- ตั้งอุณหภูมิปรุงอาหารได้ 40-240°C
- หน้าจอ Digital Timer ตั้งเวลาได้สูงสุด 4 ชั่วโมง
- 2 ปุ่มหมุนแบบ Pop-Up ควบคุมโปรแกรม และอุณหภูมิ
- ประตูกระจก 2 ชั้น ที่ลดความร้อน และเพิ่มความปลอดภัยในการใช้งานมากขึ้น
- มีพัดลมช่วยกระจายความร้อน
- มีไฟส่องสว่างภายในอัตโนมัติเมื่อปรุงอาหาร
- มีฝาครอบลดความร้อนล่าง ป้องกันอันตรายจากการสัมผัส และสามารถถอดล้างทำความสะอาดได้
- 3 ชั้น วางอาหาร
- ทำความสะอาดเตาอบด้วยไอน้ำ Steam Cleaning
- บานพับแข็งแรงทนทาน ด้วยตัวยึดทั้ง 2 ฝั่ง พร้อมมือจับสีเงิน ดีไซน์ทันสมัย
- อุปกรณ์: ถาดอบเคลือบอีนาเมล 1 ชั้น และตะแกรง 1 ชั้น
- มาตรฐานคุณภาพสูง ผลิตจากยุโรป

ปกติ 7,900.-
พิเศษ 6,390.-



More details and review on website

Multi-Function Oven

เตาอบไฟฟ้ามัลติฟังก์ชัน ชนิดติดตั้งในเฟอร์นิเจอร์



LF606TBL

เตาอบไฟฟ้ามัลติฟังก์ชันชนิดติดตั้งในเฟอร์นิเจอร์

- โครงสร้างภายนอกกระจกนิรภัยสีดำ ผนังภายในเคลือบอีนาเมล ทำความสะอาดง่าย
- ขนาด 60 ซม. ความจุสุก 57 ลิตร
- 5 โปรแกรมปรุงอาหาร
- ตั้งอุณหภูมิปรุงอาหารได้ 50-250 °C
- จอแสดงผลแบบดิจิตอล
- ควบคุมโปรแกรมปรุงอาหารด้วยปุ่มหมุนใช้งานง่าย
- ระบบตั้งเวลาแบบ Touch Control ปรุงอาหารอัตโนมัติ พร้อมกริ่งเตือนเมื่อสิ้นสุดการทำงาน
- ตั้งเวลาการปรุงอาหารล่วงหน้าอัตโนมัติ
- ตั้งเวลาสิ้นสุดการปรุงอาหารอัตโนมัติ
- ประตูกะฉนวนกระจกนิรภัย 2 ชั้น: กระจกชั้นนอกสีดำ คุณภาพสูง และกระจกชั้นในประตูเติมแผ่นทำความสะอาดง่าย
- ระบบ Ventilated Cool Door ช่วยลดความร้อนด้านหน้าประตู
- 5 ชั้นวางอาหาร พร้อมอุปกรณ์: ภาครอบ 1 ชั้นและตะแกรง 1 ชั้น
- ประหยัดพลังงาน Class A
- ผลิตจากประเทศอิตาลี

ปกติ 29,500.-
พิเศษ 21,900.-



More details and review on website

MADE IN ITALY



BS817X

เตาอบไฟฟ้ามัลติฟังก์ชันสแตนเลส สตีล ชนิดติดตั้งในเฟอร์นิเจอร์

- โครงสร้างภายนอกสแตนเลส สตีล ผนังภายในเคลือบอีนาเมล ทำความสะอาดง่าย
- ขนาด 60 ซม. ความจุสุก 70 ลิตร
- 8 โปรแกรมปรุงอาหาร
- ตั้งอุณหภูมิปรุงอาหารได้ 0-250 °C
- จอแสดงผลแบบดิจิตอล
- ควบคุมโปรแกรมปรุงอาหารด้วยปุ่มหมุนใช้งานง่าย
- ระบบตั้งเวลาปรุงอาหารอัตโนมัติ พร้อมกริ่งเตือนเมื่อสิ้นสุดการทำงาน
- ตั้งเวลาการปรุงอาหารล่วงหน้าอัตโนมัติ
- ตั้งเวลาสิ้นสุดการปรุงอาหารอัตโนมัติ
- ประตูกะฉนวนกระจกนิรภัย 3 ชั้น กระจกชั้นในแบบเติมแผ่นสามารถถอดล้างทำความสะอาดได้
- ระบบ Ventilated Cool Door ช่วยลดความร้อนด้านหน้าประตู
- 5 ชั้นวางอาหาร พร้อมอุปกรณ์: ภาครอบ 1 ชั้น และตะแกรง 2 ชั้น
- ประหยัดพลังงาน Class A
- ผลิตจากยุโรป

ปกติ 23,500.-
พิเศษ 18,900.-



More details and review on website



BX515TX-1

เตาอบไฟฟ้ามัลติฟังก์ชันสแตนเลส สตีล ชนิดติดตั้งในเฟอร์นิเจอร์

- โครงสร้างภายนอกสแตนเลส สตีล ผนังภายในเคลือบอีนาเมล ทำความสะอาดง่าย
- ขนาด 60 ซม. ความจุสุก 57 ลิตร
- 5 โปรแกรมปรุงอาหาร
- ตั้งอุณหภูมิปรุงอาหารได้ 0-250 °C
- ควบคุมการทำงานด้วยปุ่มหมุนใช้งานง่าย
- ตั้งเวลาปรุงอาหารสูงสุด 120 นาที พร้อมตัดการทำงานอัตโนมัติ
- ประตูกะฉนวนกระจกนิรภัย 2 ชั้น
- ระบบ Ventilated Cool Door ช่วยลดความร้อนด้านหน้าประตู
- 4 ชั้นวางอาหาร พร้อมอุปกรณ์: ภาครอบ 1 ชั้น และตะแกรง 1 ชั้น
- ประหยัดพลังงาน Class A
- ผลิตจากประเทศอิตาลี

ปกติ 23,000.-
พิเศษ 14,900.-



More details and review on website

MADE IN ITALY



Multi-Function Oven

เตาอบไฟฟ้ามัลติฟังก์ชัน ชนิดติดตั้งในเฟอร์นิเจอร์



Full Touch Control

ระบบควบคุมแบบสัมผัส มาพร้อมหน้าจอ LED ดิจิตอลขนาดใหญ่

DXB118FT (Full Touch Electronic Control)

- เตาอบไฟฟ้ามัลติฟังก์ชัน ขนาด 60 ซม.
- วัสดุ : กระจกสแตนเลส / สแตนเลส สตีล
- ความจุสุทธิ 70 ลิตร
- 11 โปรแกรมปรุงอาหาร และ 1 โปรแกรมส่องสว่าง
- ตั้งอุณหภูมิได้ 0-275 °C
- จอแสดงผลแบบดิจิตอลขนาดใหญ่ แบบ LED
 - > แสดงอุณหภูมิ
 - > แสดงโปรแกรมปรุงอาหาร
 - > แสดงเวลาปัจจุบันและเวลาที่ใช้ปรุงอาหาร
- ระบบควบคุมการทำงานแบบ Full Touch Electronic
- ระบบทำความสะอาดด้วยไอน้ำ Steam Cleaning
- ประตูกระจก 3 ชั้น แบบ Ventilated Cool Door ที่ลดความร้อนด้านหน้าประตูอย่างได้ผล

- กระจกชั้นในสุดเติมแผ่นแบบ Low-e Glass ลดการสูญเสียความร้อน ช่วยประหยัดพลังงาน และสามารถถอดทำความสะอาดได้ง่าย
- ประตูปิดแบบนุ่มนวล
- ภายในเตาอบเคลือบผิวอีนาเมล ทำความสะอาดง่าย
- 6 ชั้นวางอาหาร สามารถถอดทำความสะอาดได้
- อุปกรณ์ : กาดอบเคลือบอีนาเมล 1 ชั้น ตะแกรงหนาพิเศษ 3 ชั้น และพิเศษ ชั้นรางเลื่อนแบบ Telescopic 1 คู่
- มาตรฐานประหยัดไฟ : A
- ผลิตจากยุโรป

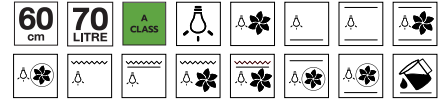

ปกติ 39,900.-
พิเศษ 29,900.-



Pop up & Touch Control

2 ปุ่มหมุนควบคุมโปรแกรม และอุณหภูมิ พร้อมระบบสัมผัส ตั้งเวลาได้อย่างแม่นยำ

DXB986T

- เตาอบไฟฟ้ามัลติฟังก์ชัน ขนาด 60 ซม.
- วัสดุ : กระจกสแตนเลส / สแตนเลส สตีล
- ความจุสุทธิ 70 ลิตร
- 8 โปรแกรมปรุงอาหาร
- ตั้งอุณหภูมิได้ 0-250 °C
- จอแสดงผลแบบดิจิตอลสีขาว แบบ LED
- นาฬิกา และระบบตั้งเวลาปรุงอาหารอิเล็กทรอนิกส์อัตโนมัติแบบสัมผัส
 - > ตั้งเวลาให้ครั้งตั้งเตือน
 - > ตั้งเวลาปรุงอาหารอัตโนมัติ
 - > ตั้งเวลาปรุงอาหารล่วงหน้าอัตโนมัติ
- ระบบทำความสะอาดด้วยไอน้ำ Steam Cleaning
- ประตูกระจก 3 ชั้น แบบ Ventilated Cool Door ที่ลดความร้อนด้านหน้าประตูอย่างได้ผล

- 2 ปุ่มหมุนแบบ pop-up ควบคุมโปรแกรม และอุณหภูมิ
- กระจกชั้นในสุดเติมแผ่นแบบ Low-e Glass ลดการสูญเสียความร้อน ช่วยประหยัดพลังงาน และสามารถถอดทำความสะอาดได้ง่าย
- ภายในเตาอบเคลือบผิวอีนาเมล ทำความสะอาดง่าย
- 6 ชั้นวางอาหาร สามารถถอดทำความสะอาดได้
- อุปกรณ์ : กาดอบเคลือบอีนาเมล 1 ชั้น และ ตะแกรง 3 ชั้น
- มาตรฐานประหยัดไฟ : A
- ผลิตจากยุโรป

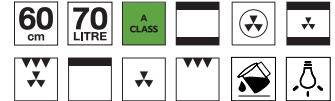

ปกติ 27,900.-
พิเศษ 20,900.-



3D Cooking

ให้การปรุงอาหารเป็นเรื่องที่ง่ายขึ้น กับมือพิเศษ เช่น ไม้กอบ ซิโครงหมู ที่สามารถรักษาเนื้อสัมผัส และความชุ่มฉ่ำของอาหารได้เป็นอย่างดี

DX963T

- เตาอบไฟฟ้ามัลติฟังก์ชัน ขนาด 60 ซม.
- วัสดุ : กระจกสแตนเลส / สแตนเลส สตีล
- ความจุสุทธิ 60 ลิตร
- 8 โปรแกรมปรุงอาหาร พร้อมโปรแกรม 3D Cooking
- ตั้งอุณหภูมิได้ 0-250 °C
- จอแสดงผลแบบดิจิตอลสีขาว
- นาฬิกาและระบบตั้งเวลาปรุงอาหารอิเล็กทรอนิกส์อัตโนมัติแบบสัมผัส
 - > ตั้งเวลาให้ครั้งตั้งเตือน
 - > ตั้งเวลาปรุงอาหารอัตโนมัติ
 - > ตั้งเวลาปรุงอาหารล่วงหน้าอัตโนมัติ
- 2 ปุ่มหมุนควบคุมโปรแกรมและอุณหภูมิ

- มีระบบทำความสะอาดเตาอบด้วยไอน้ำ Steam Cleaning
- ประตูกระจก 3 ชั้น แบบ Ventilated Cool Door ที่ลดความร้อนด้านหน้าประตูอย่างได้ผล
- กระจกชั้นในสุดเติมแผ่นแบบ Low-e Glass ลดการสูญเสียความร้อน ช่วยประหยัดพลังงาน และสามารถถอดทำความสะอาดได้ง่าย
- ภายในเตาอบเคลือบผิวอีนาเมล ทำความสะอาดง่าย
- 4 ชั้นวางอาหาร สามารถถอดทำความสะอาดได้
- อุปกรณ์ : กาดอบเคลือบอีนาเมล 1 ชั้น และ ตะแกรง 2 ชั้น
- มาตรฐานประหยัดไฟ : A
- ผลิตจากยุโรป

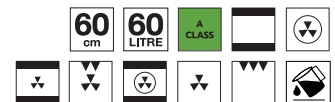

ปกติ 22,500.-
พิเศษ 16,900.-



3D Cooking

ให้การปรุงอาหารเป็นเรื่องที่ง่ายขึ้น กับมือพิเศษ เช่น ไม้กอบ ซิโครงหมู ที่สามารถรักษาเนื้อสัมผัส และความชุ่มฉ่ำของอาหารได้เป็นอย่างดี

DB860M

- เตาอบไฟฟ้ามัลติฟังก์ชัน กระจกสแตนเลส ขนาด 60 ซม.
- วัสดุ : กระจกสแตนเลส / ขอบสแตนเลส สตีล บน-ล่าง
- ความจุสุทธิ 56 ลิตร
- 8 โปรแกรมปรุงอาหาร พร้อมโปรแกรม 3D Cooking
- ตั้งอุณหภูมิได้ 0-250 °C
- ตั้งเวลาปรุงอาหารได้สูงสุด 90 นาที
- 3 ปุ่มหมุนควบคุมการทำงาน : โปรแกรม เวลา และ อุณหภูมิ
- มีระบบทำความสะอาดเตาอบด้วยไอน้ำ Steam Cleaning
- ประตูกระจก 2 ชั้น แบบ Ventilated Cool Door

- ที่ลดความร้อนด้านหน้าประตูอย่างได้ผล
- กระจกชั้นในสุดเติมแผ่นแบบ Low-e Glass ลดการสูญเสียความร้อน ช่วยประหยัดพลังงาน และสามารถถอดทำความสะอาดได้ง่าย
- ภายในเตาอบเคลือบผิวอีนาเมล ทำความสะอาดง่าย
- 4 ชั้นวางอาหาร
- อุปกรณ์ : กาดอบเคลือบอีนาเมล 1 ชั้น และ ตะแกรง 1 ชั้น
- มาตรฐานประหยัดไฟ : A
- ผลิตจากยุโรป

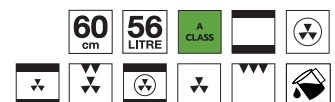

ปกติ 19,900.-
พิเศษ 14,900.-

เตาอบผสมเตาอบไมโครเวฟ ชนิดติดตั้งในเฟอร์นิเจอร์



HIGH SPEED
COOK

ด้วยระบบการทำงานผสมของเตาอบ
และเตาอบไมโครเวฟ จึงทำให้ประหยัด
พลังงาน และเวลาในการปรุงได้ดีขึ้น



Combination Microwave Oven And Oven

CM934S

ปกติ 49,500.-

พิเศษ 34,900.-

- โครงสร้างภายนอกกระจกนิรภัยสีดำ
ผนังด้านในทำจากสเตนเลส สตีล
- ความสูง 45 ซม. ความจุ 44 ลิตร

ไมโครเวฟ

- กำลังไฟในการอบด้วยไมโครเวฟ
900 วัตต์
- ปรับกำลังไฟในการอบด้วย
ไมโครเวฟได้ 5 ระดับ

เตาอบ

- 4 โปรแกรมปรุงอาหารด้วยเตาอบ
- เตาอบผสมไมโครเวฟ**
- 4 โปรแกรมปรุงอาหารด้วยเตาอบ
ผสมเตาอบไมโครเวฟ



- ตั้งอุณหภูมิได้สูงสุด 230°C
- ฟังก์ชันละลายอาหารแช่แข็งอัตโนมัติ
- โปรแกรมปรุงอาหารอัตโนมัติ 13 เมนู
- จอแสดงผลแบบดิจิทัล
- ควบคุมการทำงานด้วยระบบสัมผัส
- มีไฟส่องสว่างภายในอัตโนมัติเมื่อปรุงอาหาร
- ประตูกระจก 2 ชั้น
- ระบบ Safety Child Lock ป้องกันการสัมผัส
แบบไม่ตั้งใจ
- จำนวนอาหารเคลื่อนที่เข้ามาขนาดใหญ่
เส้นผ่านศูนย์กลาง 36.3 ซม.
- มีตะแกรงสำหรับกรอบ 1 ชั้น และตะแกรงสูง
สำหรับการย่าง 1 ชั้น



More details and
review on
website



Table Top Microwave Oven & Grill

เตาอบไมโครเวฟ พร้อมระบบย่างชนิดตั้งโต๊ะ



M120E

- ขนาด 44 x 25.8 x 33 ซม.
ความจุ 20 ลิตร
- กำลังไฟในการอบ 700 วัตต์
กำลังไฟในการย่าง 1,000 วัตต์
- สามารถอบพร้อมกันได้
- ละลายอาหารแช่แข็งได้โดย
ตั้งเวลาหรือตามน้ำหนัก
- โปรแกรมปรุงอาหารอัตโนมัติ 8 เมนู
- จอแสดงผลแบบดิจิทัล
- ควบคุมการทำงานด้วยปุ่มกดและลูกบิด
- ตั้งเวลาปรุงอาหารอัตโนมัติได้สูงสุด 95 นาที
- มีปุ่ม Quick Start ฟังก์ชันอุ่นไว้ 30 วินาที
- มีปุ่มเลือกการทำงานของแผงควบคุม
- จำนวนแก้วหมุนอาหารขนาด 24.5 ซม.
- มีตะแกรงสำหรับย่าง

ปกติ 4,900.-
พิเศษ 3,590.-



More details and
review on
website



30-SECOND
QUICK START



8 AUTO MENU



Built-in Microwave Oven

เตาอบไมโครเวฟ ชนิดติดตั้งในเฟอร์นิเจอร์

CM925BX เตาอบไมโครเวฟชนิดติดตั้งในเฟอร์นิเจอร์



- โครงสร้างภายนอกกระจกนิรภัยสีดำ ผนังด้านในทำจากสแตนเลส สตีล
- ความสูง 40 ซม. ความจุ 25 ลิตร
- กำลังไฟในการอบ 900 วัตต์ / ย่าง 1,000 วัตต์
- สามารถอบพร้อมกันได้
- ละลายอาหารแข็งได้โดยตั้งเวลาหรือตามน้ำหนัก

- โปรแกรมปรุงอาหารอัตโนมัติ 8 เมนู
- จอแสดงผลแบบดิจิทัล
- ควบคุมการทำงานด้วยระบบสัมผัส
- ตั้งเวลาปรุงอาหารอัตโนมัติได้สูงสุด 95 นาที
- มีปุ่ม Quick Start ฟังก์ชันอบคววน 30 วินาที
- ระบบ Safety Child Lock ป้องกันการสัมผัสแบบไม่ตั้งใจ
- งานแก้วหนุนอาหาร เส้นผ่านศูนย์กลาง 31.5 ซม.
- มีตะแกรงสำหรับย่าง

ปกติ 27,500.-
พิเศษ 14,900.-



More details and review on website



MM625BX เตาอบไมโครเวฟชนิดติดตั้งในเฟอร์นิเจอร์



- โครงสร้างภายนอกและภายในสแตนเลส สตีล
- ความสูง 40 ซม. ความจุ 25 ลิตร
- กำลังไฟในการอบ 900 วัตต์ / ย่าง 1,000 วัตต์
- สามารถอบพร้อมกันได้
- ละลายอาหารแข็งได้โดยตั้งเวลาหรือตามน้ำหนัก

- โปรแกรมปรุงอาหารอัตโนมัติ 8 เมนู
- จอแสดงผลแบบดิจิทัล
- ควบคุมการทำงานด้วยปุ่มกด และปุ่มหมุนแบบ Electronic push
- ตั้งเวลาปรุงอาหารอัตโนมัติได้สูงสุด 95 นาที
- มีปุ่ม Quick Start ฟังก์ชันอบคววน 30 วินาที
- ระบบ Safety Child Lock ป้องกันการสัมผัสแบบไม่ตั้งใจ
- งานแก้วหนุนอาหาร เส้นผ่านศูนย์กลาง 31.5 ซม.
- มีตะแกรงสำหรับย่าง

ปกติ 25,000.-
พิเศษ 13,900.-



More details and review on website



MM625S เตาอบไมโครเวฟชนิดติดตั้งในเฟอร์นิเจอร์



- โครงสร้างภายนอกและภายใน สแตนเลส สตีล
- ความสูง 40 ซม. ความจุ 25 ลิตร
- กำลังไฟในการอบ 900 วัตต์ / ย่าง 1,000 วัตต์
- สามารถอบพร้อมกันได้
- ละลายอาหารแข็งได้โดยตั้งเวลาหรือตามน้ำหนัก

- โปรแกรมปรุงอาหารอัตโนมัติ 8 เมนู
- จอแสดงผลแบบดิจิทัล
- ควบคุมการทำงานด้วยปุ่มกด และปุ่มหมุน
- ตั้งเวลาปรุงอาหารอัตโนมัติ ได้สูงสุด 95 นาที
- มีปุ่ม Quick Start ฟังก์ชัน อบคววน 30 วินาที
- ระบบ Safety Child Lock เพื่อความปลอดภัย
- งานแก้วหนุนอาหาร เส้นผ่านศูนย์กลาง 31.5 ซม.
- มีตะแกรงสำหรับย่าง

ปกติ 23,000.-
พิเศษ 11,900.-



Symbol guideline:



มาตรฐาน
ประหยัดไฟ: A



โปรแกรมละลาย
อาหารแข็ง



โปรแกรมปรุงอาหารด้วยความ
ความร้อนบนล่าง พร้อมพัดลม



ไฟส่องสว่าง
ภายในเตาอบ



โปรแกรมช่วยทำความสะอาดด้วยน้ำ
โปรแกรมอบด้วยความร้อนบนล่าง



ระบบลดความร้อน
ด้านหลังประตู



โปรแกรมย่าง



โปรแกรมปรุงอาหารด้วยความ
ความร้อนบนล่าง พร้อมพัดลมร้อน



โปรแกรมละลายอาหารแข็ง
พร้อมไฟส่องสว่าง



โปรแกรมอบด้วยความร้อนบน
และพัดลมร้อน พร้อมไฟส่องสว่าง



ควบคุมระบบสัมผัส



โปรแกรมย่าง
พร้อมพัดลม



โปรแกรมปรุงอาหารด้วยความ
ร้อนบนล่าง พร้อมพัดลมร้อน



โปรแกรมอบด้วยความ
ความร้อนบนล่าง พร้อมไฟส่องสว่าง



โปรแกรมอบด้วยความร้อนบน
และพัดลมร้อน พร้อมไฟส่องสว่าง



โปรแกรมปรุงอาหาร
ด้วยพัดลมร้อน



โปรแกรมย่าง
พร้อมพัดลม



โปรแกรมปรุงอาหารด้วยความร้อนบนล่าง
พร้อมพัดลมและโปรแกรมทำความสะอาดด้วยไอน้ำ



โปรแกรมอบด้วยความ
ร้อนบน-ล่าง พร้อมไฟส่องสว่าง



โปรแกรมอบด้วยความร้อนบน-ล่างและพัดลมกระจายความร้อน
พร้อมไฟส่องสว่าง



อบคววน 30 วินาที



โปรแกรมปรุงอาหารด้วย
พัดลมร้อนบนล่าง



โปรแกรมปรุงอาหารด้วย
พัดลมร้อน บนสเปคไมโครเวฟ



โปรแกรมย่าง
พร้อมไฟส่องสว่าง



โปรแกรมอบด้วยความร้อนบน-ล่างและพัดลมกระจายความร้อน
พร้อมไฟส่องสว่าง



ระบบล็อกแผงควบคุม
เพื่อความปลอดภัย



โปรแกรมปรุงอาหารด้วย
พัดลมร้อนบน



โปรแกรมย่างพร้อมพัดลม
สเปคไมโครเวฟ



โปรแกรมย่าง
พร้อมไฟส่องสว่าง



โปรแกรมอบด้วยความร้อนบน-ล่างและพัดลมกระจายความร้อน
พร้อมไฟส่องสว่าง



ตั้งเวลาปรุงอาหาร
อัตโนมัติ



โปรแกรมปรุงอาหารด้วย
พัดลมร้อนบน และล่าง



โปรแกรมย่างพร้อมพัดลม
สเปคไมโครเวฟ



โปรแกรมย่าง
พร้อมไฟส่องสว่าง



โปรแกรมอบด้วยความร้อนบน-ล่างและพัดลมกระจายความร้อน
พร้อมไฟส่องสว่าง



ไมโครเวฟ



โปรแกรมปรุงอาหารด้วยความ
ร้อนบน พร้อมพัดลม



โปรแกรมปรุงอาหารด้วยความ
ร้อนบนล่าง พร้อมพัดลมร้อนสเปคไมโครเวฟ



โปรแกรมปรุงอาหารด้วย
พัดลมร้อน พร้อมไฟส่องสว่าง



โปรแกรมปรุงอาหารด้วย
พัดลมร้อน พร้อมไฟส่องสว่าง



OVEN & MICROWAVE OVEN

ชุดเซ็ทเตาอบ และเตาอบไมโครเวฟ

เลือกความสูงที่ลงตัว พร้อมฟังก์ชันความอร่อย
ที่ตอบโจทย์ และครบรสนองการปรุง ที่จะให้คุณได้
สร้างสรรค์มื้ออร่อยของทั้งครอบครัว ได้ในทุกๆ วัน

Set 01:

เตาอบไมโครเวฟ
CM925BX

+

เตาอบ
DXB118FT

ปกติ 67,400.-
พิเศษ 39,900.-



Set 02:

เตาอบไมโครเวฟ
CM925BX

+

เตาอบ
LF606TBL

ปกติ 57,000.-
พิเศษ 32,900.-



Oven and Microwave Oven

เตาอบและเตาอบไมโครเวฟ

สินค้าชุดเตาอบ คู่เตาอบไมโครเวฟ **ราคาพิเศษ**

Set 03:

เตาอบไมโครเวฟ
CM925BX

+

เตาอบ
DXB986T

ปกติ 55,400.-
พิเศษ 31,900.-



Set 04:

เตาอบไมโครเวฟ
MM625BX

+

เตาอบ
DXB986T

ปกติ 52,900.-
พิเศษ 30,900.-



Set 05:

เตาอบไมโครเวฟ
MM625BX

+

เตาอบ
BS817X

ปกติ 48,500.-
พิเศษ 29,900.-



Set 06:

เตาอบไมโครเวฟ
MM625BX

+

เตาอบ
BX515TX-1

ปกติ 48,000.-
พิเศษ 25,900.-



Set 07:

เตาอบไมโครเวฟ
MM625S

+

เตาอบ
DX963T

ปกติ 45,500.-
พิเศษ 25,900.-



Set 08:

เตาอบไมโครเวฟ
MM625S

+

เตาอบ
DB860M

ปกติ 42,900.-
พิเศษ 23,900.-



02

| Hob

Upgrading the look
and feel of your kitchen



Induction hob

—
ร้อนไว ปลอดภัย
และประหยัดพลังงาน
ด้วยเตาแม่เหล็กไฟฟ้า

“เตาแม่เหล็กไฟฟ้า” หรือ “เตาอินดักชั่น” เป็นเตาที่มีความนิยมใช้งานกันอย่างแพร่หลาย เพราะเตาแม่เหล็กไฟฟ้านั้นเป็นเตาที่มีความปลอดภัยสูง โดยการให้ความร้อนเกิดจากการใช้สนามแม่เหล็กไฟฟ้าเหนี่ยวนำทำให้เกิดความร้อนที่ก้นภาชนะ ซึ่งไม่ได้เกิดจากตัวเตา โดยเมื่อใช้งานไปนานๆ ฐานกระจกหรือฐานเตาจะมีความร้อนที่สะสมในระดับที่ค่อนข้างน้อย และมีระบบเซ็นเซอร์เมื่อยกภาชนะออกจากเตา การทำงานของเตาที่จะหยุดอัตโนมัติโดยทันที

Induction Hob

เตาแม่เหล็กไฟฟ้าฐานกระจกเซรามิก ชนิดติดตั้งในเฟอร์นิเจอร์

VIN4MS
MADE IN ITALY

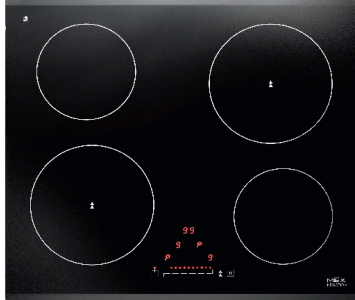

ปกติ 47,500.-
พิเศษ 35,900.-

- ฐานกระจกเซรามิกทนความร้อนสูง เจียรโนขอบหน้าและหลังดีไซน์สวยงาม
- 4 หัวเตา หน้าซ้าย : ø 20 ซม. กำลังไฟ 2,300 วัตต์ Power Booster 3,000 วัตต์ หน้าขวา : ø 16 ซม. กำลังไฟ 1,400 วัตต์ หลังซ้าย : ø 16 ซม. กำลังไฟ 1,400 วัตต์ หลังขวา : ø 20 ซม. กำลังไฟ 2,300 วัตต์ Power Booster 3,000 วัตต์
- ปรับระดับความร้อนได้อย่างรวดเร็วด้วย Slide Control 9 ระดับ
- ตั้งเวลาการปรุงอาหารได้สูงสุด 99 นาที แยกอิสระ 4 หัวเตา
- มีไฟสัญญาณเตือนไม่ให้สัมผัสหัวเตาเมื่อหัวเตายังมีความร้อนหลงเหลืออยู่
- อัตราการกินไฟสูงสุด 7,360 วัตต์
- ผลิตจากประเทศอิตาลี



More details and review on website



VIN2MS
MADE IN ITALY

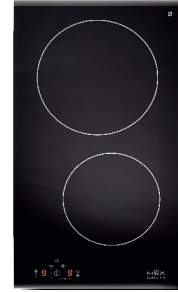

ปกติ 34,000.-
พิเศษ 22,900.-

- ฐานกระจกเซรามิกทนความร้อนสูง เจียรโนขอบหน้าและหลังดีไซน์สวยงาม
- 2 หัวเตา หน้า : ø 16 ซม. กำลังไฟ 1,200 วัตต์ Power Booster 1,400 วัตต์ หลัง : ø 20 ซม. กำลังไฟ 2,300 วัตต์ Power Booster 3,000 วัตต์
- ปรับระดับความร้อนได้ 9 ระดับ
- ตั้งเวลาการปรุงอาหารได้สูงสุด 99 นาที แยกอิสระ 2 หัวเตา
- มีไฟสัญญาณเตือนไม่ให้สัมผัสหัวเตาเมื่อหัวเตายังมีความร้อนหลงเหลืออยู่
- อัตราการกินไฟสูงสุด 3,680 วัตต์
- ผลิตจากประเทศอิตาลี



More details and review on website



HIM364

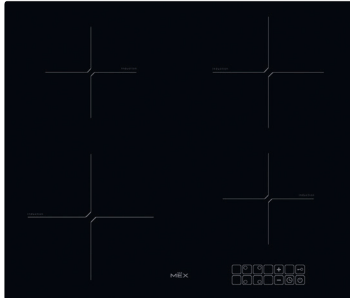

ปกติ 29,800.-
พิเศษ 21,900.-

- ฐานกระจกเซรามิกทนความร้อนสูง
- 4 หัวเตา หน้าซ้าย : ø 21.4 ซม. กำลังไฟ 2,000 วัตต์ หน้าขวา : ø 15.5 ซม. กำลังไฟ 1,500 วัตต์ หลังซ้าย : ø 15.5 ซม. กำลังไฟ 1,500 วัตต์ หลังขวา : ø 18.9 ซม. กำลังไฟ 2,000 วัตต์
- ปรับระดับความร้อนได้ 9 ระดับ
- ตั้งเวลาการปรุงอาหารได้สูงสุด 99 นาที แยกอิสระ 4 หัวเตา
- มีไฟสัญญาณเตือนไม่ให้สัมผัสหัวเตาเมื่อหัวเตายังมีความร้อนหลงเหลืออยู่
- มีระบบ Overflow Protection ตัดการทำงานอัตโนมัติเมื่อน้ำหกลงบนหัวเตา
- มีระบบตรวจจับภาษาชนะ
- อัตราการกินไฟสูงสุด 7,000 วัตต์



More details and review on website



HIM332



ปกติ 18,500.-
พิเศษ 13,900.-

- ฐานกระจกเซรามิกทนความร้อนสูง
- 2 หัวเตา หัวเตาหน้า : กำลังไฟ 1,500 วัตต์ หัวเตาหลัง : กำลังไฟ 2,000 วัตต์
- ปรับระดับความร้อนได้ 9 ระดับ
- ตั้งเวลาการปรุงอาหารได้สูงสุด 99 นาที แยกอิสระ 2 หัวเตา
- มีไฟสัญญาณเตือนไม่ให้สัมผัสหัวเตาเมื่อหัวเตายังมีความร้อนหลงเหลืออยู่
- มีระบบ Overflow Protection ตัดการทำงานอัตโนมัติ เมื่อน้ำหกลงบนหัวเตา
- อัตราการกินไฟสูงสุด 3,500 วัตต์



More details and review on website



Symbol guideline:



ควบคุมการทำงานด้วยระบบสัมผัส



ควบคุมการทำงานด้วยระบบ Slide Control



ระบบ Pause เพื่อหยุดการทำงานชั่วคราว



ระบบตัดแก๊สอัตโนมัติ



ตั้งเวลาปรุงอาหารอัตโนมัติ



ระบบ Safety Child Lock ป้องกันการสัมผัสแบบไม่ตั้งใจ



โปรแกรมเร่งความร้อนให้สูงสุดและกลับสู่ระดับที่ตั้งไว้



โปรแกรมอุ่นอาหารด้วยอุณหภูมิค่า



ระบบจุดแก๊สอิเล็กทรอนิกส์



ระบบจุดแก๊สอิเล็กทรอนิกส์โดยใช้น้ำไฟฉายขนาด D 1.5 V



ระบบจุดแก๊สอิเล็กทรอนิกส์โดยใช้น้ำไฟฉายขนาด C 1.5 V



เตาแม่เหล็กไฟฟ้าฐานกระจกเซรามิก

Bridge Zone

Maximum space for more cooking flexibility



เพิ่มพื้นที่การปรุงอาหารได้มากยิ่งขึ้นกว่า
ด้วย Bridge function ที่รวมพื้นที่ของสองหัวเตา
ให้ทำความร้อนเข้าด้วยกันเพื่อเพิ่มพื้นที่ให้กว้างขึ้น
และสามารถใช้ภาชนะที่ใหญ่ได้ตามต้องการ



FASTER HEATING,
TIME-SAVING
COOKING

เร่งความร้อนได้รวดเร็วทันใจ
ด้วย Power Booster Function



SIMPLY PAUSE
WHILE COOKING

หยุดการทำงานชั่วคราว
ได้นานสูงสุด 10 นาที



TIMER, MAKE LIFE
EASIER

สะดวกสบาย ไร้กังวล ด้วยการ
ตั้งเวลาปิดเตาอัตโนมัติได้สูงสุด
120 นาที



HI-CLASS, HI QUALITY
CERAMIC GLASS

แข็งแกร่ง นานาน
ด้วย Eurokera Glass กระจุก
คุณภาพสูง จากยุโรป



TOUCH & SLIDE
FOR SELECTION

เลือกปรับระดับความร้อนได้ง่าย
ตั้งใจต้องการอย่างแม่นยำ



SAFE AND SECURE
YOUR LOVE ONES

ปลอดภัยด้วย Child Locks
ป้องกันการสัมผัสโดยไม่ได้ตั้งใจ

Bridge Zone Induction Hob

เตาแม่เหล็กไฟฟ้าฐานกระจกเซรามิก ชนิดติดตั้งในเฟอร์นิเจอร์

NEW ARRIVAL! VFL6564

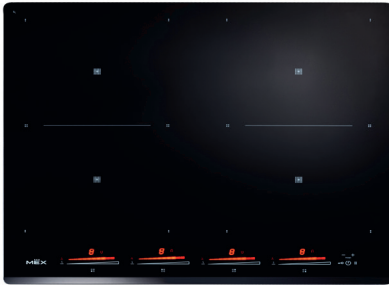

MADE IN ITALY

ปกติ 48,500.-
พิเศษ 32,900.-



- ขนาด 60 ซม. เจียรไนขอบด้านหน้า
- กระจกเซรามิกคุณภาพสูง EuroKera
- 4 หัวเตา E.G.O. :
หน้าซ้าย : ขนาด 190x210 มม.
กำลังไฟ 2,100 วัตต์
Power Booster 3,000 วัตต์
- หลังซ้าย : ขนาด 190x210 มม.
กำลังไฟ 2,100 วัตต์
Power Booster 3,000 วัตต์
- หน้าขวา : ขนาด 190x210 มม.
กำลังไฟ 2,100 วัตต์
Power Booster 3,000 วัตต์
- หลังขวา : ขนาด 190x210 มม.
กำลังไฟ 2,100 วัตต์
Power Booster 3,000 วัตต์
- ควบคุมการทำงานด้วยระบบสัมผัส
- ปรับระดับความร้อนได้อย่างรวดเร็วด้วย Slide Control 9 ระดับ
- ตั้งเวลาให้กริ่งดังเตือนได้สูงสุด 120 นาที
- ตั้งเวลาปิดอัตโนมัติได้ 1-120 นาที แยกอิสระ 4 หัวเตา
- ฟังก์ชัน Bridge Zone เพิ่มพื้นที่รองรับภาชนะได้กว้าง ปรุงอาหารได้สะดวกมากกว่า
- ฟังก์ชัน A เร่งความร้อนได้อย่างรวดเร็ว
- ฟังก์ชัน U ใช้อุณหภูมิต่ำอย่างต่อเนื่อง
- ฟังก์ชัน Pause หยุดการทำงานชั่วคราว
- ฟังก์ชัน Recall เรียกการตั้งค่าเดิมกลับคืน โดยไม่ต้องตั้งค่าใหม่อีกครั้ง
- ระบบล็อกเพื่อความปลอดภัยสำหรับเด็ก
- ระบบตรวจจับภาชนะ
- มีไฟแสดงเตือนความร้อนคงเหลือ
- อัตรากินไฟสูงสุด 7,400 วัตต์ 220-240V, 50-60 Hz.
- ผลิตจากประเทศอิตาลี

NEW ARRIVAL! VFL6563



MADE IN ITALY

ปกติ 48,500.-
พิเศษ 32,900.-



- ขนาด 60 ซม. เจียรไนขอบด้านหน้า
- กระจกเซรามิกคุณภาพสูง EuroKera
- 3 หัวเตา E.G.O. :
หน้าซ้าย : ขนาด 190x210 มม.
กำลังไฟ 2,100 วัตต์
Power Booster 3,000 วัตต์
- หลังซ้าย : ขนาด 190x210 มม.
กำลังไฟ 2,100 วัตต์
Power Booster 3,000 วัตต์
- ด้านขวา : ขนาด 250 มม.
กำลังไฟ 2,300 วัตต์
Power Booster 3,000 วัตต์
- ควบคุมการทำงานด้วยระบบสัมผัส
- ปรับระดับความร้อนได้อย่างรวดเร็วด้วย Slide Control 9 ระดับ
- ตั้งเวลาให้กริ่งดังเตือนได้สูงสุด 120 นาที
- ตั้งเวลาปิดอัตโนมัติได้ 1-120 นาที แยกอิสระ 3 หัวเตา
- ฟังก์ชัน Bridge Zone เพิ่มพื้นที่รองรับภาชนะได้กว้าง ปรุงอาหารได้สะดวกมากกว่า
- ฟังก์ชัน A เร่งความร้อนได้อย่างรวดเร็ว
- ฟังก์ชัน U ใช้อุณหภูมิต่ำอย่างต่อเนื่อง
- ฟังก์ชัน Pause หยุดการทำงานชั่วคราว
- ฟังก์ชัน Recall เรียกการตั้งค่าเดิมกลับคืน โดยไม่ต้องตั้งค่าใหม่อีกครั้ง
- ระบบล็อกเพื่อความปลอดภัยสำหรับเด็ก
- ระบบตรวจจับภาชนะ
- มีไฟแสดงเตือนความร้อนคงเหลือ
- อัตรากินไฟสูงสุด 6,700 วัตต์ 220-240V, 50-60 Hz.
- ผลิตจากประเทศอิตาลี

NEW ARRIVAL! VFL6532

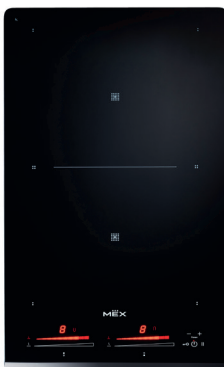

MADE IN ITALY

ปกติ 29,500.-
พิเศษ 19,900.-



- ขนาด 30 ซม. เจียรไนขอบด้านหน้า
- กระจกเซรามิกคุณภาพสูง EuroKera
- 2 หัวเตา E.G.O. :
เตาหน้า : ขนาด 190x210 มม.
กำลังไฟ 2,100 วัตต์
Power Booster 3,000 วัตต์
- เตาหลัง : ขนาด 190x210 มม.
กำลังไฟ 2,100 วัตต์
Power Booster 3,000 วัตต์
- ควบคุมการทำงานด้วยระบบสัมผัส
- ปรับระดับความร้อนได้อย่างรวดเร็วด้วย Slide Control 9 ระดับ
- ตั้งเวลาให้กริ่งดังเตือนได้สูงสุด 120 นาที
- ตั้งเวลาปิดอัตโนมัติได้ 1-120 นาที แยกอิสระ 2 หัวเตา
- ฟังก์ชัน Bridge Zone เพิ่มพื้นที่รองรับภาชนะได้กว้าง ปรุงอาหารได้สะดวกมากกว่า
- ฟังก์ชัน A เร่งความร้อนได้อย่างรวดเร็ว
- ฟังก์ชัน U ใช้อุณหภูมิต่ำอย่างต่อเนื่อง
- ฟังก์ชัน Pause หยุดการทำงานชั่วคราว
- ฟังก์ชัน Recall เรียกการตั้งค่าเดิมกลับคืน โดยไม่ต้องตั้งค่าใหม่อีกครั้ง
- ระบบล็อกเพื่อความปลอดภัยสำหรับเด็ก
- ระบบตรวจจับภาชนะ
- มีไฟแสดงเตือนความร้อนคงเหลือ
- อัตรากินไฟสูงสุด 3,700 วัตต์ 220-240V, 50-60 Hz.
- ผลิตจากประเทศอิตาลี

เตาไฟฟ้า

Ceramic hob

ควบคุมได้เพียงปลายนิ้ว ร้อนเร็วได้ทันใจ
ใช้งานง่าย และปรุงอาหารได้หลากหลาย

**EURO
KERA**

EUROKERA GLASS
CERAMIC

กระจกคุณภาพสูงจากยุโรป

**SCHOTT
CERAN**

SCHOTT CERAN
GLASS

กระจกคุณภาพสูง
จากเยอรมัน

มีความทนทานต่อความร้อนสูง
รวมถึงทนต่อการเปลี่ยนแปลง
อุณหภูมิอย่างรวดเร็ว



CHILD LOCK

ระบบล็อกปุ่มควบคุม เพื่อป้องกันเด็กเล็ก
หรือสัมผัสโดยไม่ได้ตั้งใจ



ฟังก์ชันแรงความร้อนระดับสูงสุด และกลับสู่
ระดับที่ตั้งไว้ เพื่อการประหยัดพลังงาน และ
ทำให้ประหยัดเวลาในการปรุงได้มากขึ้น



RESIDUAL HEAT
INDICATOR

ฟังก์ชันเตือนความร้อนคงเหลือ
ห้ามสัมผัสหลังใช้งานเสร็จสิ้น



ฟังก์ชันอุ่นอาหารด้วยความร้อนต่ำ ใช้งาน
ได้นานต่อเนื่อง เหมาะกับการอุ่น ตุ่น หรือ
ละลายเนย ช็อกโกแลต เป็นต้น

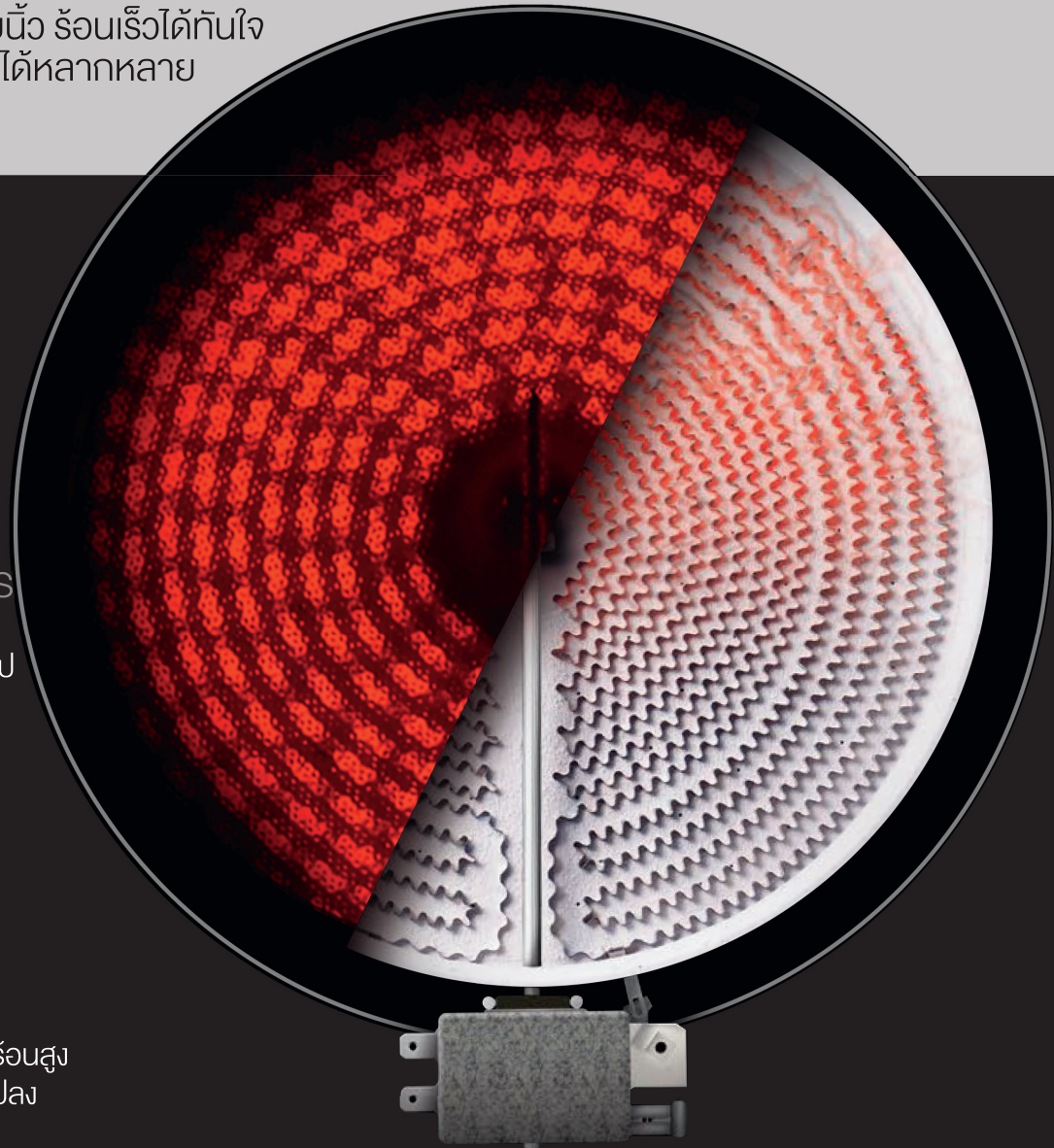

Ceramic Hob

เตาไฟฟ้าฐานกระจกเซรามิก ชนิดติดตั้งในเฟอร์นิเจอร์

V3.2

MADE IN ITALY



- ฐานกระจกเซรามิกทนความร้อนสูง เจริญระโนขอบ 4 ด้านดีไซน์สวยงาม
- 3 หัวเตา Hi-Light
ซ้าย : หัวเตาวงคู่ Ø 21 / 27 ซม.
กำลังไฟ 2,100 / 2,400 วัตต์
หน้าขวา : Ø 18 ซม. กำลังไฟ 1,700 วัตต์
หลังขวา : Ø 14.5 ซม. กำลังไฟ 1,200 วัตต์
- ปรับระดับความร้อนได้ 9 ระดับ
- ตั้งเวลาการปรุงอาหารได้สูงสุด 99 นาที แยกอิสระ 3 หัวเตา
- มีไฟสัญญาณเตือนไม่ให้สัมผัสหัวเตาเมื่อหัวเตายังมีความร้อนหลงเหลืออยู่
- อัตราการกินไฟสูงสุด 5,300 วัตต์
- ผลิตจากประเทศอิตาลี



More details and review on website

60 cm



ปกติ 36,500.-
พิเศษ 25,900.-

V4SL

MADE IN ITALY



- ฐานกระจกเซรามิกทนความร้อนสูง เจริญระโนขอบหน้าและหลังดีไซน์สวยงาม
- 4 หัวเตา Hi-Light
หน้าซ้าย : Ø 14.5 ซม. กำลังไฟ 1,200 วัตต์
หน้าขวา : Ø 18 ซม. กำลังไฟ 1,700 วัตต์
หลังซ้าย : Ø 18 ซม. กำลังไฟ 1,700 วัตต์
หลังขวา : Ø 14.5 ซม. กำลังไฟ 1,200 วัตต์
- ปรับระดับความร้อนได้อย่างรวดเร็วด้วย Slide Control 9 ระดับ
- ตั้งเวลาการปรุงอาหารได้สูงสุด 99 นาที แยกอิสระ 4 หัวเตา
- ฟังก์ชัน Pause เพื่อหยุดการทำงานชั่วคราว
- มีไฟสัญญาณเตือนไม่ให้สัมผัสหัวเตาเมื่อหัวเตายังมีความร้อนหลงเหลืออยู่
- อัตราการกินไฟสูงสุด 5,800 วัตต์
- ผลิตจากประเทศอิตาลี



More details and review on website

60 cm



ปกติ 26,500.-
พิเศษ 21,900.-

V2.2

MADE IN ITALY

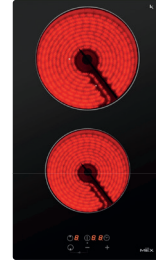

- ฐานกระจกเซรามิกทนความร้อนสูง เจริญระโนขอบด้านหน้า และหลัง ดีไซน์สวยงาม
- 2 หัวเตา Hi-Light
หน้า : Ø 14.5 ซม. กำลังไฟ 1,200 วัตต์
หลัง : Ø 18 ซม. กำลังไฟ 1,700 วัตต์
- ปรับระดับความร้อนได้ 9 ระดับ
- ตั้งเวลาการปรุงอาหารได้สูงสุด 99 นาที แยกอิสระ 2 หัวเตา
- มีไฟสัญญาณเตือนไม่ให้สัมผัสหัวเตาเมื่อหัวเตายังมีความร้อนหลงเหลืออยู่
- อัตราการกินไฟสูงสุด 2,900 วัตต์
- ผลิตจากประเทศอิตาลี

30 cm



ปกติ 21,000.-
พิเศษ 15,900.-

HV64.3

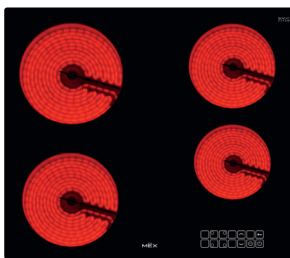

- ฐานกระจกเซรามิก SCHOTT CERAN ทนความร้อนสูง
- 4 หัวเตา Hi-Light
หน้าซ้าย : Ø 18.5 ซม. กำลังไฟ 1,800 วัตต์
หน้าขวา : Ø 15 ซม. กำลังไฟ 1,200 วัตต์
หลังซ้าย : Ø 20 ซม. กำลังไฟ 2,000 วัตต์
หลังขวา : Ø 16.5 ซม. กำลังไฟ 1,500 วัตต์
- ปรับระดับความร้อนได้ 9 ระดับ
- ตั้งเวลาการปรุงอาหารได้สูงสุด 99 นาที แยกอิสระ 4 หัวเตา
- มีไฟสัญญาณเตือนไม่ให้สัมผัสหัวเตาเมื่อหัวเตายังมีความร้อนหลงเหลืออยู่
- อัตราการกินไฟสูงสุด 6,500 วัตต์



ปกติ 21,000.-
พิเศษ 15,900.-

HV32.2

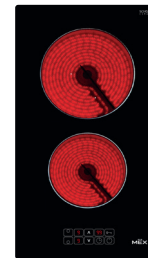

- ฐานกระจกเซรามิก SCHOTT CERAN ทนความร้อนสูง
- 2 หัวเตา Hi-Light
หน้า : Ø 15 ซม. กำลังไฟ 1,200 วัตต์
หลัง : Ø 18.5 ซม. กำลังไฟ 1,800 วัตต์
- ปรับระดับความร้อนได้ 9 ระดับ
- ตั้งเวลาการปรุงอาหารได้สูงสุด 99 นาที แยกอิสระ 2 หัวเตา
- มีไฟสัญญาณเตือนไม่ให้สัมผัสหัวเตาเมื่อหัวเตายังมีความร้อนหลงเหลืออยู่
- อัตราการกินไฟสูงสุด 3,000 วัตต์



ปกติ 12,500.-
พิเศษ 8,990.-

ทางเลือกใหม่เพื่อการปรุงที่ HAPPY กว่า

เตาไฟฟ้า ดีไซน์เฉพาะของ MEX ออกแบบให้ตอบโจทย์การใช้งานที่ดียิ่งขึ้น เพิ่มระยะห่างระหว่างหัวเตาให้กว้างมากกว่า ใช้งานได้สะดวก วางภาชนะใบใหญ่ได้ลงตัว พร้อมกันทั้ง 2 หัวเตา มีทั้งแบบแวนดิง และแวนออน

*จุดอนุสิทธิบัตรการออกแบบเฉพาะ: MEX



HVN632



- ดีไซน์ใหม่ เพิ่มระยะห่างระหว่างหัวเตา กว้างถึง 8 ซม. เพื่อการใช้งานที่สะดวกยิ่งขึ้น
- ฐานกระจกเซรามิกทนความร้อนสูง
- 2 หัวเตา
หน้า : Ø 15 ซม. กำลังไฟ 1,200 วัตต์
หลัง : Ø 18 ซม. กำลังไฟ 1,800 วัตต์
- ปรับระดับความร้อนได้ 9 ระดับ
- ตั้งเวลาการปรุงอาหารได้สูงสุด 99 นาที แยกอิสระ 2 หัวเตา
- มีไฟสัญญาณเตือนไม่ให้สัมผัสหัวเตาเมื่อหัวเตายังมีความร้อนหลงเหลืออยู่
- อัตราการกินไฟสูงสุด 3,000 วัตต์
- จุดสิทธิบัตรการออกแบบเฉพาะ: MEX

ปกติ 11,000.-
พิเศษ 7,990.-



More details and review on website

30 cm

8 cm



A

U



Child Lock

HVH632N



- หัวเตาวาง "แวนออน" ใหม่ เพิ่มระยะห่างระหว่างหัวเตา กว้างถึง 10 ซม. เพื่อการใช้งานที่สะดวกยิ่งขึ้น
- ฐานกระจกเซรามิกทนความร้อนสูง

- 2 หัวเตา
ซ้าย : Ø 18.6 ซม. กำลังไฟ 1,800 วัตต์
ขวา : Ø 15.5 ซม. กำลังไฟ 1,200 วัตต์
- ปรับระดับความร้อนได้ 9 ระดับ
- ตั้งเวลาการปรุงอาหารได้สูงสุด 99 นาที แยกอิสระ 2 หัวเตา
- มีไฟสัญญาณเตือนไม่ให้สัมผัสหัวเตาเมื่อหัวเตายังมีความร้อนหลงเหลืออยู่
- อัตราการกินไฟสูงสุด 3,000 วัตต์
- จุดสิทธิบัตรการออกแบบเฉพาะ: MEX

ปกติ 11,000.-
พิเศษ 7,990.-



More details and review on website

51 cm

10 cm



A

U



Child Lock



Electric Hob

เตาเผาไฟฟ้าชนิดติดตั้งในเฟอร์นิเจอร์

SB155X

MADE IN ITALY



- ฐานสแตนเลส สตีล
- 4 หัวเตา
หน้าซ้าย : ชนิดร้อนเร็ว Ø 18 ซม.
กำลังไฟ 2,000 วัตต์
หน้าขวา : ชนิดร้อนเร็ว Ø 14.5 ซม.
กำลังไฟ 1,500 วัตต์
หลังซ้าย : Ø 14.5 ซม.
กำลังไฟ 1,000 วัตต์
หลังขวา : Ø 18 ซม.
กำลังไฟ 1,500 วัตต์
- ควบคุมการทำงานด้วยลูกบิดใช้งานง่าย
- ปรับระดับความร้อนได้ 6 ระดับ
- มีไฟสัญญาณการทำงาน
- อัตราการกินไฟสูงสุด 6,000 วัตต์
- ผลิตจากประเทศอิตาลี



More details and review on website

ปกติ 14,000.-
พิเศษ 8,990.-

60 cm

MD325EX

MADE IN ITALY



- ฐานสแตนเลส สตีล
- 2 หัวเตา
หน้า : ชนิดร้อนเร็ว Ø 14.5 ซม.
กำลังไฟ 1,500 วัตต์
หลัง : ชนิดร้อนเร็ว Ø 18 ซม.
กำลังไฟ 2,000 วัตต์
- ควบคุมการทำงานด้วยลูกบิดใช้งานง่าย
- ปรับระดับความร้อนได้ 6 ระดับ
- มีไฟสัญญาณการทำงาน
- อัตราการกินไฟสูงสุด 3,500 วัตต์
- ผลิตจากประเทศอิตาลี

ปกติ 9,500.-
พิเศษ 4,990.-

30 cm

Stainless Steel Gas Hob

เตาแก๊สฐานสเตนเลส สตีล ชนิดติดตั้งในเฟอร์นิเจอร์

SB195GEX

MADE IN ITALY



- ฐานสเตนเลส สตีล
- 4 หัวเตาแก๊ส | 1 หัวเตาเพลกไฟฟ้า
หน้าซ้าย (หัวเตาแก๊ส) : กำลังไฟ 3,000 วัตต์
หน้าขวา (หัวเตาแก๊ส) : กำลังไฟ 1,000 วัตต์
หลังซ้าย (หัวเตาแก๊ส) : กำลังไฟ 1,750 วัตต์
หลังขวา (หัวเตาแก๊ส) : กำลังไฟ 1,750 วัตต์
กลาง (เพลกไฟฟ้า) : ชนิดรอบเร็ว 14.5 ซม.
กำลังไฟ 1,500 วัตต์

- ควบคุมการทำงานด้วยลูกบิดใช้งานง่าย
- ระบบจุดแก๊สอิเล็กทรอนิกส์อัตโนมัติ
- ตะแกรงรองภาชนะเหล็กเคลือบอีนาเมล
- มีตะแกรงรองภาชนะกันกลม
- ผลิตจากประเทศอิตาลี

ปกติ 17,500.-
พิเศษ 13,900.-



SB362X/4.2

MADE IN ITALY



- ฐานสเตนเลส สตีล
- 3 หัวเตาแก๊ส | 1 หัวเตาเพลกไฟฟ้า
หน้าซ้าย (หัวเตาแก๊ส) : เพลวไฟ 3 ชั้น
กำลังไฟ 4,200 วัตต์
หน้าขวา (หัวเตาแก๊ส) : กำลังไฟ 1,000 วัตต์
หลังขวา (หัวเตาแก๊ส) : กำลังไฟ 1,750 วัตต์
หลังซ้าย (เพลกไฟฟ้า) : ชนิดรอบเร็ว
ขนาด 14.5 ซม. กำลังไฟ 1,500 วัตต์
- ระบบจุดแก๊สอิเล็กทรอนิกส์อัตโนมัติ
- ตะแกรงรองภาชนะเหล็กเคลือบอีนาเมล
- มีตะแกรงรองภาชนะกันกลม
- ผลิตจากประเทศอิตาลี

ปกติ 13,800.-
พิเศษ 10,900.-



BOX6

MADE IN ITALY



- ฐานสเตนเลส สตีล
- 4 หัวเตา
หน้าซ้าย : เพลวไฟ 3 ชั้น กำลังไฟ 4,200 วัตต์
หน้าขวา : กำลังไฟ 1,000 วัตต์
หลังซ้าย : กำลังไฟ 1,750 วัตต์
หลังขวา : กำลังไฟ 3,000 วัตต์
- ระบบจุดแก๊สอิเล็กทรอนิกส์อัตโนมัติ
- ตะแกรงรองภาชนะเหล็กเคลือบอีนาเมล
- มีตะแกรงรองภาชนะกันกลม
- ผลิตจากประเทศอิตาลี



ปกติ 14,200.-
พิเศษ 10,900.-



MD322GX

MADE IN ITALY



- ฐานสเตนเลส สตีล
- 2 หัวเตา
หน้า : กำลังไฟ 1,000 วัตต์
หลัง : กำลังไฟ 3,000 วัตต์
- ระบบจุดแก๊สอิเล็กทรอนิกส์อัตโนมัติ
- ตะแกรงรองภาชนะเหล็กเคลือบอีนาเมล
- มีตะแกรงรองภาชนะกันกลม
- ผลิตจากประเทศอิตาลี

ปกติ 9,500.-
พิเศษ 5,990.-



MX7825C



- ฐานสเตนเลส สตีล
- 2 หัวเตา ทำจากทองเหลืองคุณภาพสูง ไฟแรงพิเศษ
ซ้าย : เพลวไฟ 2 ชั้น กำลังไฟ 5,000 วัตต์
ขวา : เพลวไฟ 2 ชั้น กำลังไฟ 5,000 วัตต์
- ระบบจุดแก๊สอิเล็กทรอนิกส์ใช้ถ่านไฟฉาย
ขนาด D 1.5V
- มีระบบ Safety Valve ตัดแก๊สอัตโนมัติ
- ตะแกรงรองภาชนะเหล็กหล่อ



ปกติ 13,500.-
พิเศษ 9,990.-



MX472M



- เตาแก๊สชนิดติดตั้งในเฟอร์นิเจอร์ ขนาด 72 ซม.
- ฐานสเตนเลส สตีล คุณภาพสูง
- 2 หัวเตาทองเหลือง
ซ้าย : เพลวไฟ 2 ชั้น กำลังไฟ 4,800 วัตต์
ขวา : เพลวไฟ 2 ชั้น กำลังไฟ 4,800 วัตต์
- ตะแกรงรองภาชนะเหล็กเคลือบสี
- ตะแกรงรองภาชนะ-ขนาดเล็กสำหรับวางภาชนะ-
ขนาดเล็ก
- ควบคุมด้วยปุ่มลูกบิดดีไซน์สวยงามเอกลักษณ์ MEX
- ระบบจุดแก๊สอิเล็กทรอนิกส์ใช้ถ่านไฟฉาย
ขนาด D 1.5 V
- มีระบบ Safety Valve ตัดแก๊สอัตโนมัติ
- มีหัวสำหรับยึดสายแก๊ส ทั้งซ้ายและขวา

ปกติ 8,000.-
พิเศษ 5,990.-



MX712M

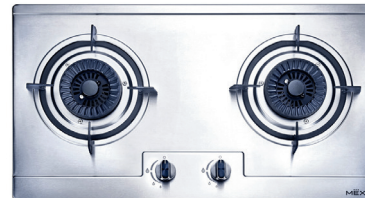

- นวัตกรรมหัวเตาใหม่ "TOP SPIN POWER"
เพลวไฟหมุนวนและพุ่งตรงสู่ภาชนะ ถ่ายเทความร้อน
ได้อย่างมีประสิทธิภาพ
- ฐานสเตนเลส สตีล
- 2 หัวเตา ทำจากสเตนเลส สตีล สมคำ
ซ้าย : เพลวไฟ 2 ชั้น กำลังไฟ 4,500 วัตต์
ขวา : เพลวไฟ 2 ชั้น กำลังไฟ 4,500 วัตต์
- ระบบจุดแก๊สอิเล็กทรอนิกส์ใช้ถ่านไฟฉาย
ขนาด D 1.5V
- มีระบบ Safety Valve ตัดแก๊สอัตโนมัติ
- ตะแกรงรองภาชนะเหล็กเคลือบสี Matt Black Enamel

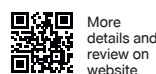

ปกติ 7,500.-
พิเศษ 5,590.-



MEX

หัวเตาพัฒนาใหม่ ที่ให้ประสิทธิภาพ ในการให้ความร้อนอย่างแท้จริง

ตอบโจทย์การใช้งานได้หลากหลายด้วยเปลวไฟที่มีการออกแบบมาหลากหลายระดับ

LOTUS FLAME

รุ่น V7812MHR



HIGH POWER

หัวเตาแก๊สดีไซน์ใหม่ เปลวไฟใหญ่ยาวโค้ง เข้าตรงกลางคล้ายรูปดอกบัว จึงส่ง ความร้อนตรงไปยังภาชนะ ได้อย่างเต็มประสิทธิภาพ



SIMMER FLAME

(หัวเตาไฟหรี่)

หัวเตาที่ให้ความร้อนได้ต่ำมาก โดยถูกออกแบบ ให้เปลวไฟมี ขนาดเล็ก และอยู่ด้านล่างของ เปลวไฟใหญ่ และให้ความร้อน กระจายอย่างทั่วถึง



STRONG FIBER MESH

กระจกที่เพิ่มขึ้นได้ง่าย หลอมติดกับ เนื้อกระจกจะทำให้กระจกมีความ แข็งแรงมากขึ้นและสามารถลดอันตราย โดยตาข่ายจะทำหน้าที่รั้งกระจกไว้ เพื่อลดการกระเด็นของเม็ดกระจกได้

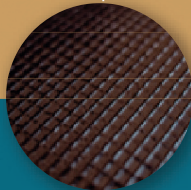

HEAT REFLECTOR

งานสะท้อนความร้อนที่จะช่วย เพิ่มประสิทธิภาพในการให้ความร้อน ตรงสู่ภาชนะได้ดีมากกว่าเดิมถึง 2-3%

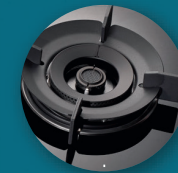

หัวเตาตรงกลาง ออกแบบใหม่ ให้เป็น "ริงไฟ"



DIRECT FLAME

"Bonfire" ให้ความร้อนแบบ ฟุ้งตรงไปยังภาชนะดึงกองไฟ เน้นการลดการสูญเสียพลังงาน วงใน ออกแบบให้คล้าย "ริงไฟ" เน้นให้เปลวไฟ กระจายความร้อนที่ภาชนะได้อย่างทั่วถึง



หัวเตาแก๊ส

"ทองเหลืองรมดำ"

สวยงามมีระดับ ทนทาน อายุการใช้งานยาวนาน ให้ความร้อนสูงและนำความร้อน อย่างรวดเร็ว ไม่สิ้นเปลืองพลังงาน

Bonfire

รุ่น V2772MHR

• เปลวไฟแรงพิเศษ •

เหมาะกับครัวไทยทุกรูปแบบ เพลิดเพลินกับการทำอาหารได้ทั้งเมนูอาหารคาว หวาน ไทย จีน ฝรั่งเศส และอีกมากมาย

Glass Base Gas Hob

เตาแก๊สฐานกระจก Tempered Glass ชนิดติดตั้งในเฟอร์นิเจอร์

V7835C



ปกติ 15,000.-
พิเศษ 10,990.-

- ฐานกระจก Strong Fiber Mesh Tempered Glass เจริญ-เอนอบ 4 ด้าน
- 3 หัวเตา ทำจากทองเหลืองคุณภาพสูง ไฟแรงพิเศษ
ซ้าย : เปลวไฟ 2 ชั้น กำลังไฟ 5,000 วัตต์
ขวา : เปลวไฟ 2 ชั้น กำลังไฟ 5,000 วัตต์
กลาง : เปลวไฟ 2 ชั้น กำลังไฟ 1,350 วัตต์
- ระบบจุดแก๊สอิเล็กทรอนิกส์โดยใช้น้ำมันไฟวายนขนาด D 1.5V
- มีระบบ Safety Valve ตัดแก๊สอัตโนมัติ
- ตะแกรงรองภาชนะเหล็กหล่อ



V7825C



ปกติ 13,500.-
พิเศษ 9,990.-

- ฐานกระจก Strong Fiber Mesh Tempered Glass เจริญ-เอนอบ 4 ด้าน
- 2 หัวเตา ทำจากทองเหลืองคุณภาพสูง ไฟแรงพิเศษ
ซ้าย : เปลวไฟ 2 ชั้น กำลังไฟ 5,000 วัตต์
ขวา : เปลวไฟ 2 ชั้น กำลังไฟ 5,000 วัตต์
- ระบบจุดแก๊สอิเล็กทรอนิกส์โดยใช้น้ำมันไฟวายนขนาด D 1.5V
- มีระบบ Safety Valve ตัดแก๊สอัตโนมัติ
- ตะแกรงรองภาชนะเหล็กหล่อ



V7812MHR



More details and review on website

- ฐานกระจก Strong Fiber Mesh Tempered Glass เจริญ-เอนอบ 4 ด้าน
- หัวเตาแก๊สดีไซน์ใหม่ "Lotus Flame" เปลวไฟใหญ่ยาว โค้งเข้าตรงกลางคล้ายรูปดอกบัว
- 2 หัวเตา ทำจากทองเหลืองคุณภาพสูง
ซ้าย : เปลวไฟ 2 ชั้น กำลังไฟ 4,800 วัตต์
ขวา : เปลวไฟ 2 ชั้น กำลังไฟ 4,800 วัตต์
- ระบบจุดแก๊สอิเล็กทรอนิกส์โดยใช้น้ำมันไฟวายนขนาด D 1.5V
- มีระบบ Safety Valve ตัดแก๊สอัตโนมัติ
- งานสะท้อนความร้อนเหล็กเคลือบสีเหล็กหล่อช่วยให้ร้อนเร็ว
- ตะแกรงรองภาชนะเหล็กเคลือบสีเหล็กหล่อ

ปกติ 12,500.-
พิเศษ 8,990.-



V2772MHR



- ฐานกระจก Strong Fiber Mesh Tempered Glass เจริญ-เอนอบ 4 ด้าน
- หัวเตาแก๊สดีไซน์ใหม่ "BONFIRE" เปลวไฟพุ่งตรงเหมือนกองไฟ
- 2 หัวเตา ทำจากทองเหลืองรมดำ ไฟแรงพิเศษ
- ซ้าย : เปลวไฟ 2 ชั้น กำลังไฟ 5,000 วัตต์
- ขวา : เปลวไฟ 2 ชั้น กำลังไฟ 5,000 วัตต์
- ระบบจุดแก๊สอิเล็กทรอนิกส์โดยใช้น้ำมันไฟวายน ขนาด D 1.5V
- มีระบบ Safety Valve ตัดแก๊สอัตโนมัติ
- งานสะท้อนความร้อนทำจากเหล็กเคลือบสีเหล็กหล่อ
- ตะแกรงรองภาชนะทำจากเหล็กเคลือบสีเหล็กหล่อ

ปกติ 11,000.-
พิเศษ 7,990.-



V4731M

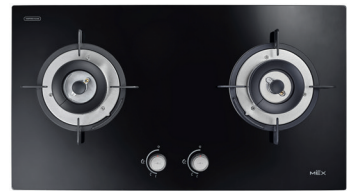

- เตาแก๊สชนิดติดตั้งในเฟอร์นิเจอร์ ขนาด 73 ซม.
- ฐานกระจก Tempered glass คุณภาพสูง
- 2 หัวเตาทองเหลือง
ซ้าย : เปลวไฟ 2 ชั้น กำลังไฟ 4,800 วัตต์
ขวา : เปลวไฟ 2 ชั้น กำลังไฟ 4,800 วัตต์
- ตะแกรงรองภาชนะเหล็กเคลือบสี
- ตะแกรงรองภาชนะขนาดเล็ก
- ควบคุมด้วยปุ่มลูกบิดดีไซน์สวย จับนิ่มมือ
- ระบบจุดแก๊สอิเล็กทรอนิกส์โดยใช้น้ำมันไฟวายนขนาด D 1.5 V.
- มีระบบ Safety Valve ตัดแก๊สอัตโนมัติ
- มีห้องสำหรับยึดสายแก๊ส ทั้งซ้ายและขวา

ปกติ 8,000.-
พิเศษ 5,990.-



Hob Accessories

อุปกรณ์เสริมสำหรับเตา

หัวปรับความดันแก๊สปีโตรเลียมเหลวชนิดความดันต่ำที่มีความดันออก 35 มิลลิบาร์ เหมาะสำหรับใช้ร่วมกับเตาแก๊สชนิดติดตั้งในเฟอร์นิเจอร์และเตาแก๊สที่ใช้ในบ้านทั่วไป ทำให้เตาแก๊สให้ความร้อนได้ดีมีอัตราความสิ้นเปลืองแก๊สต่ำ

Tips : เตาแก๊สที่ใช้ในบ้าน ต้องใช้หัวปรับความดันแก๊สชนิดความดันต่ำ มีความดัน 35 mbar หรือ 0.5 psi เท่านั้น การใช้หัวปรับความดันชนิดประเภทอาจก่อให้เกิดอันตรายได้



SPR37S GH

- หัวปรับความดันแก๊ส พร้อมเกจวัดความดัน และวาล์วนิรภัย
- สายแก๊ส PVC ความยาว 2 เมตร
 - เข็มวัดรัศมีสาย 2 ชั้น

ปกติ 1,300.-
พิเศษ 860.-



SPR37S FH

- หัวปรับความดันแก๊ส พร้อมวาล์วนิรภัย
- สายแก๊ส PVC ความยาว 2 เมตร
 - เข็มวัดรัศมีสาย 2 ชั้น

ปกติ 1,000.-
พิเศษ 650.-

SPR37S

- หัวปรับความดันแก๊สพร้อมวาล์วนิรภัย



ปกติ 700.-
พิเศษ 455.-



S40

ผงซักฟอกแบบโฟมชนิดเข้มข้น ขนาด 700 กรัม

ราคา 189.-



A093 SCRAPER

เครื่องมือทำความสะอาดจานเตาเซรามิก เมื่อมีคราบอาหารติดที่ฐานเตาเซรามิก

ราคา 680.-



A117

แปรงสแตนเลส สตีล สำหรับเปลี่ยนเครื่องมือทำความสะอาดบรรจุกล่องละ 10 ใบ

ราคา 280.-

 Design
Excellence
Award 2021
*şu K638BFX90



03

| Hood

Sophisticated in design,
very efficient in use

Cooker Hood

เครื่องดูดควัน Metrix

METRIX

PLANA BL

- เครื่องดูดควันแบบติดตั้งบนท็อปเฟอร์นิเจอร์ (Down Draft) ดีไซน์เหนือระดับด้วยเทคโนโลยีล่าสุด
- แผงดูดควันเลื่อนขึ้น-ลงได้
- มอเตอร์ดูดควัน 275 วัตต์
- กำลังดูดอากาศสุทธิสูงสุด 710 ลบ.ม./ชม. (IEC: EN61591)
- ควบคุมการทำงานแบบสัมผัสบนแผง Perimeter กระจกนิรภัยสีดำ
- ปรับระดับความแรงได้ 4 ระดับ ระดับแรงพิเศษ 10 นาที
- ทำงานเงียบเพียง 70 เดซิเบลเมื่อปรับระดับความแรงสูงสุด (IEC: EN60704-3)
- สามารถตั้งเวลาปิดเครื่องล่วงหน้าได้ 30 นาที
- มีระบบ Room Comfort Mode ระบายอากาศภายในห้องครัวอย่างช้าๆ ตั้งเวลาทำงานได้ถึง 24 ชม.
- มีระบบแจ้งเตือนเมื่อถึงเวลาทำความสะอาดฟิลเตอร์
- ไฟส่องสว่างแบบ LED
- ครอบติดตั้งกับตู้ครัวที่มีความลึกอย่างน้อย 80 ซม.
- อัตราการกินไฟสูงสุด 290 วัตต์
- ผลิตจากประเทศอิตาลี

ปกติ 96,000.-

พิเศษ 76,800.-



MADE IN ITALY

DOPPIO BL



- เครื่องดูดควันแบบทรงโฉบเฉี่ยวดีไซน์ล้ำ
- ควบคุมการทำงานแบบสัมผัสบนแผง Perimeter กระจกนิรภัยสีดำ
- มอเตอร์ดูดควัน 250 วัตต์
- กำลังดูดอากาศสุทธิสูงสุด 690 ลบ.ม./ชม. (IEC: EN61591)
- ปรับระดับความแรงได้ 4 ระดับ และระดับแรงพิเศษ Intensive 10 นาที

- ทำงานเงียบเพียง 70 เดซิเบลเมื่อปรับระดับความแรงสูงสุด (IEC: EN60704-3)
- สามารถตั้งเวลาปิดเครื่องล่วงหน้าได้ 30 นาที
- ไฟส่องสว่างแบบฮาโลเจน 2 ดวง
- อัตราการกินไฟสูงสุด 290 วัตต์
- ผลิตจากประเทศอิตาลี

MADE IN ITALY

ปกติ 44,500.-

พิเศษ 35,600.-



STILINO



- เครื่องดูดควันทรงโฉบเฉี่ยวดีไซน์ล้ำ
- ควบคุมการทำงานแบบสัมผัสบนแผง Perimeter กระจกนิรภัยสีดำ
- มอเตอร์ดูดควันขนาดใหญ่ 340 วัตต์
- กำลังดูดอากาศรวมสูงสุด 1,200 ลบ.ม./ชม. สรุติสูงสุด 1,000 ลบ.ม./ชม.
- ปรับระดับความแรงได้ 4 ระดับ และระดับแรงพิเศษ Intensive 10 นาที

- สามารถตั้งเวลาปิดเครื่องล่วงหน้าได้ 30 นาที
- มีระบบแจ้งเตือนเมื่อถึงเวลาทำความสะอาดฟิลเตอร์
- ไฟส่องสว่างแบบ LED 2 ดวง
- มี Carbon Filter สำหรับระบบหมุนเวียน (สิ่งซื้อแยกต่างหาก)
- อัตราการกินไฟสูงสุด 342 วัตต์
- ผลิตจากประเทศอิตาลี

MADE IN ITALY

ปกติ 32,500.-

พิเศษ 25,900.-



More details and review on website



Symbol guideline:



ควบคุมการทำงานด้วยระบบสัมผัส



ระบบทำงานอัตโนมัติเพียงเลื่อนแผงกันด้านหน้าออกมา



ระบบแจ้งเตือนเมื่อถึงเวลาทำความสะอาดฟิลเตอร์



ระบบดูดอากาศออกภายนอก



ควบคุมการทำงานด้วยปุ่มกดอิเล็กทรอนิกส์



ระบบเลื่อนแผงเครื่องดูดควันขึ้น-ลงจากท็อปเฟอร์นิเจอร์



ระบบระบายอากาศในห้องสูงสุด 24 ชม.



ระบบหมุนเวียนอากาศ



ควบคุมการทำงานด้วยปุ่มกด



ตั้งเวลาปิดเครื่องล่วงหน้าอัตโนมัติ



Triphase Motor



ควบคุมการทำงานผ่านรีโมทคอนโทรล



การทำงานเงียบแม้เปิดความแรงสูงสุด



BAFFLE FILTER CHIMNEY HOOD

HONEY COMB BAFFLE FILTER 3 ชั้น

ฟิลเตอร์พิเศษแบบวางเอียง
พร้อมรางรับน้ำมัน

MEX ออกแบบ BAFFLE FILTER โดยเพิ่มตะแกรง
โปร่งชั้นที่ 3 อยู่ตรงกลาง จึงเพิ่มผิวสัมผัสให้ดักจับ
ไอน้ำมันได้อย่างมีประสิทธิภาพสูงสุด และยังปรับ
BAFFLE FILTER ให้เป็นมุมเอียง เพื่อให้ไขมันที่ไหล
ลงมายังรางรับน้ำมันด้านล่างได้สะดวก และรางรับ
น้ำมันยังสามารถถอดออกทำความสะอาดได้ง่าย



Baffle Filter Chimney Hood

เครื่องดูดควันชนิดตีคผนัง แบบ Baffle Filter

K637BFX90



- เครื่องดูดควันตีไซเบอร์เนโมเดิร์น ทรงกล่องสแตนเลส สตีล ดานหนากระจกนิรภัยสีดำ
- มอเตอร์อลูมิเนียมอัลลอยด์ขนาดใหญ่ 380 วัตต์ ทนความร้อนสูง ไม่ขึ้นสนิม
- กำลังดูดอากาศรวมสูงสุด 1,188 ลบ.ม./ชม. | สุกี่สูงสุด 950 ลบ.ม./ชม.
- แผ่นกรองไอน้ำมัน Honey Comb Baffle Filter สแตนเลส สตีล 3 ชั้น
- รางรองรับน้ำมันสามารถถอดล้างทำความสะอาดได้ง่าย
- ปรับระดับความแรงได้ 4 ระดับ
- สามารถตั้งเวลาปิดเครื่องล่วงหน้าได้ 3 และ 7 นาที
- ไฟส่องสว่างแบบ LED 2 ดวง
- อัตราการกินไฟสูงสุด 386 วัตต์



More details and review on website

ปกติ 22,000.-
พิเศษ 17,900.-



K638BFX90



- เครื่องดูดควันตีไซเบอร์เนโมเดิร์น ทรงกล่องสแตนเลส สตีล ดานหนากระจกนิรภัยสีดำขอบเงาเขียว-โร
- มอเตอร์อลูมิเนียมอัลลอยด์ขนาดใหญ่ 380 วัตต์ ใบพัดเหล็กทนทาน
- กำลังดูดอากาศรวมสูงสุด 1,188 ลบ.ม./ชม. | สุกี่สูงสุด 950 ลบ.ม./ชม.
- แผ่นกรองไอน้ำมัน Honey Comb Baffle Filter สแตนเลส สตีล 3 ชั้น
- รางรองรับน้ำมันสามารถถอดล้างทำความสะอาดได้ง่าย
- ปรับระดับความแรงได้ 4 ระดับ
- สามารถตั้งเวลาปิดเครื่องล่วงหน้าได้ 3 และ 7 นาที
- ไฟส่องสว่างแบบ LED 2 ดวง
- อัตราการกินไฟสูงสุด 382 วัตต์

ปกติ 21,000.-
พิเศษ 15,900.-



K611BFX90



- เครื่องดูดควันทรงระฆังสแตนเลส สตีล
- มอเตอร์อลูมิเนียมอัลลอยด์ขนาดใหญ่ 380 วัตต์ ทนความร้อนสูง ไม่ขึ้นสนิม
- กำลังดูดอากาศรวมสูงสุด 1,188 ลบ.ม./ชม. | สุกี่สูงสุด 950 ลบ.ม./ชม.
- แผ่นกรองไอน้ำมัน Honey Comb Baffle Filter สแตนเลส สตีล 3 ชั้น
- รางรองรับน้ำมันสามารถถอดล้างทำความสะอาดได้ง่าย
- ปรับระดับความแรงได้ 3 ระดับ
- ไฟส่องสว่างแบบ LED 2 ดวง
- มี Carbon Filter สำหรับระบบหมุนเวียน
- อัตราการกินไฟสูงสุด 382 วัตต์



More details and review on website

ปกติ 17,500.-
พิเศษ 14,900.-



KV7118BFX90



- เครื่องดูดควันทรงระฆังสแตนเลส สตีล
- มอเตอร์อลูมิเนียมอัลลอยด์ขนาดใหญ่ 380 วัตต์ ทนความร้อนสูง ไม่ขึ้นสนิม
- กำลังดูดอากาศรวมสูงสุด 1,188 ลบ.ม./ชม. | สุกี่สูงสุด 950 ลบ.ม./ชม.
- แผ่นกรองไอน้ำมัน Honey Comb Baffle Filter สแตนเลส สตีล 3 ชั้น
- รางรองรับน้ำมันสามารถถอดล้างทำความสะอาดได้ง่าย
- ปรับระดับความแรงได้ 3 ระดับ
- ไฟส่องสว่างแบบ LED 2 ดวง
- อัตราการกินไฟสูงสุด 382 วัตต์

ปกติ 17,500.-
พิเศษ 13,900.-



Flawless Black

Tweet Design

เครื่องดูดควันที่มีสไตล์ มาพร้อมความสวย
ของกระจกดำเต็มบานพร้อมมอเตอร์
ประสิทธิภาพสูง จากผู้ผลิตชั้นนำในยุโรป



สามารถเปิดทางออกเพื่อ
เพิ่มประสิทธิภาพการดูดควัน
และกรองไอน้ำมันได้ดีขึ้น หรือ
การถอดทำความสะอาดฟิลเตอร์ได้
ใช้ค้อนรองรับแรงดันการเปิด-ปิด

- เครื่องดูดควัน สีดำ เรียบหรูมีสไตล์
- หน้ากระจกนิรภัยสีดำ โครงสร้างปล่องควัน สแตนเลส สตีล
- มอเตอร์ดูดควัน 250 วัตต์
- กำลังดูดอากาศรวมสูงสุด 1,015 ลบ.ม./ชม. สุกที่สุด 812 ลบ.ม./ชม.
- ฟิลเตอร์อลูมิเนียม
- ปรับระดับความแรงได้ 3 ระดับ และระดับแรงพิเศษ 10 นาที
- ไฟส่องสว่างแบบ LED 2 ดวง
- อัตราการกินไฟสูงสุด 252 วัตต์
- ผลิตจากยุโรป

TWEET 90B



More details and review on website

ปกติ 23,500.-

พิเศษ 16,900.-



TWEET 60B



More details and review on website

ปกติ 20,500.-

พิเศษ 14,900.-



Chimney Hood

เครื่องดูดควันชนิดติดผนัง

KC928X90

- เครื่องดูดควันทรงกล่อง หน้ากระจกสีดำ สแตนเลส สตีล
- มอเตอร์ 200 วัตต์
- กำลังดูดอากาศรวมสูงสุด 1,020 ลบ.ม./ชม.
- แผ่นกรองไอน้ำมัน Baffle Filter สแตนเลส สตีล
- พร้อมถาดรับน้ำมันที่สามารถถอดล้างทำความสะอาดได้ง่าย
- ปรับระดับความแรงได้ 3 ระดับ



- สามารถตั้งเวลาปิดเครื่องล่วงหน้าได้ 7 นาที
- ไฟส่องสว่างแบบ LED 2 ดวง
- อัตราการกินไฟสูงสุด 202 วัตต์

ปกติ 25,000.-

พิเศษ 17,900.-



KC927X90

- เครื่องดูดควันทรงกล่อง สแตนเลส สตีล
- มอเตอร์ 230 วัตต์
- กำลังดูดอากาศรวมสูงสุด 900 ลบ.ม./ชม.
- แผ่นกรองไอน้ำมัน Baffle Filter สแตนเลส สตีล
- พร้อมถาดรับน้ำมันที่สามารถถอดล้างทำความสะอาดได้ง่าย
- ปรับระดับความแรงได้ 3 ระดับ



- สามารถตั้งเวลาปิดเครื่องล่วงหน้าได้ 3 และ 7 นาที
- ไฟส่องสว่างแบบ LED 2 ดวง
- อัตราการกินไฟสูงสุด 232 วัตต์

ปกติ 20,000.-

พิเศษ 15,900.-



Chimney Hood

เครื่องดูดควันชนิดติดตั้ง

K634XS90



- เครื่องดูดควันดีไซน์โมเดิร์น ทรงกล่องสแตนเลส สตีล
- มอเตอร์อลูมิเนียมอัลลอยด์ขนาดใหญ่ 380 วัตต์ ทนความร้อนสูง ไม่น้ำมัน
- กำลังดูดอากาศรวมสูงสุด 1,188 ลบ.ม./ชม. สุทธิสูงสุด 950 ลบ.ม./ชม.
- ฟิลเตอร์อลูมิเนียม 5 ชั้น
- ปรับระดับความแรงได้ 4 ระดับ
- สามารถตั้งเวลาปิดเครื่องล่วงหน้าได้ 7 นาที
- ไฟส่องสว่างแบบ LED 2 ดวง
- อัตราการกินไฟสูงสุด 382 วัตต์

ปกติ 19,500.-
พิเศษ 14,900.-



More details and review on website



K634XS60



- เครื่องดูดควันดีไซน์โมเดิร์น ทรงกล่อง สแตนเลส สตีล
- มอเตอร์อลูมิเนียมอัลลอยด์ 330 วัตต์ ทนความร้อนสูง ไม่น้ำมัน
- กำลังดูดอากาศรวมสูงสุด 1,050 ลบ.ม./ชม. สุทธิสูงสุด 850 ลบ.ม./ชม.
- ฟิลเตอร์อลูมิเนียม 5 ชั้น
- ปรับระดับความแรงได้ 4 ระดับ
- สามารถตั้งเวลาปิดเครื่องล่วงหน้าได้ 7 นาที
- ไฟส่องสว่างแบบ LED 2 ดวง
- อัตราการกินไฟสูงสุด 332 วัตต์

ปกติ 18,500.-
พิเศษ 13,900.-



NEW ARRIVAL!

KV737B90



ปกติ 18,000.-
พิเศษ 11,900.-



KV737X90-1



ปกติ 17,500.-
พิเศษ 9,990.-



- เครื่องดูดควันกระโถนทรงกระจกโค้ง
- มอเตอร์อลูมิเนียมอัลลอยด์ขนาดใหญ่ 380 วัตต์
- กำลังดูดอากาศรวมสูงสุด 1,188 ลบ.ม./ชม. สุทธิสูงสุด 950 ลบ.ม./ชม.
- ฟิลเตอร์อลูมิเนียมขนาดใหญ่พิเศษ 5 ชั้น
- ปรับระดับความแรงได้ 3 ระดับ
- สามารถตั้งเวลาปิดเครื่องล่วงหน้าได้ 3 นาที และ 7 นาที
- ไฟส่องสว่างแบบ LED Bar
- อัตราการกินไฟสูงสุด 385 วัตต์



More details and review on website

KF1610X90AL



- เครื่องดูดควันกระโถนสแตนเลส สตีล
- มอเตอร์อลูมิเนียมอัลลอยด์ 340 วัตต์
- กำลังดูดอากาศรวมสูงสุด 1,200 ลบ.ม./ชม. สุทธิสูงสุด 1,000 ลบ.ม./ชม.
- ฟิลเตอร์อลูมิเนียม
- ปรับระดับความแรงได้ 3 ระดับ
- ไฟส่องสว่างฮาโลเจน 2 ดวง
- อัตราการกินไฟสูงสุด 380 วัตต์
- ผลิตจากยุโรป

ปกติ 17,000.-
พิเศษ 13,900.-



K631X90



- เครื่องดูดควันกระโถนสแตนเลส สตีล
- มอเตอร์อลูมิเนียมอัลลอยด์ขนาดใหญ่ 380 วัตต์
- กำลังดูดอากาศรวมสูงสุด 1,188 ลบ.ม./ชม. สุทธิสูงสุด 950 ลบ.ม./ชม.
- ฟิลเตอร์อลูมิเนียม 5 ชั้น
- ปรับระดับความแรงได้ 3 ระดับ
- ไฟส่องสว่างแบบ LED 2 ดวง
- อัตราการกินไฟสูงสุด 382 วัตต์

ปกติ 16,500.-
พิเศษ 9,990.-





Ceiling Hood

ROOM FRESHENER
เติมเต็มความสมบูรณ์
ให้กับห้องครัวด้วย Ceiling hood

ระบายอากาศออกนอกห้องครัว ให้มีความสะอาด
สดชื่น ด้วยการติดตั้งซ่อนบนฝ้า ช่วยให้
ความสวยงามมากขึ้น และเป็นการตกแต่งห้องครัว
ที่สวยงาม แบบ minimalist



KBM60W120

- เครื่องดูดควันแบบติดฝ้าเพดาน พร้อมมอเตอร์ในตัว
- ขอบและหน้ากระดานนิรภัยสีขาว สวยงามมีสไตล์
- มอเตอร์ดูดควัน 400 วัตต์
- กำลังดูดอากาศรวมสูงสุด 1,200 ลบ.ม./ชม.
- กำลังดูดสุกสูงสุด 1,000 ลบ.ม./ชม.
- ควบคุมการทำงานด้วย Remote Control
- ไฟส่องสว่างแบบ LED Bar 2 ดวง (2 x 7 วัตต์)

*สอบถามรายละเอียดเงื่อนไขการติดตั้งก่อนการสั่งซื้อ

ปกติ 82,000.-
พิเศษ 54,900.-



Island Hood

เครื่องดูดควันระโงมกลางห้อง

IS901X90



- เครื่องดูดควันระโงมกลางห้องสแตนเลส สตีล และกระจกทรง
- มอเตอร์ดูดควันนิยมนัลลอยด์ขนาดใหญ่ 380 วัตต์
- กำลังดูดอากาศรวมสูงสุด 1,188 ลบ.ม./ชม. สุทธิสูงสุด 950 ลบ.ม./ชม.
- ควบคุมการทำงานด้วย Remote Control
- ไฟส่องสว่างแบบ LED 4 ดวง
- อัตราการกินไฟสูงสุด 392 วัตต์
- ควบติดตั้งกับฝ้าเพดานสูงไม่เกิน 247 ซม.

ปกติ 48,000.-

พิเศษ 37,900.-

90
cm

IS7010X90



- เครื่องดูดควันระโงมกลางห้องทรงกล่องสแตนเลส สตีล
- มอเตอร์ดูดควันขนาดใหญ่ 340 วัตต์
- กำลังดูดอากาศรวมสูงสุด 1,200 ลบ.ม./ชม. สุทธิสูงสุด 1,000 ลบ.ม./ชม.
- ควบคุมการทำงานแบบ Soft Touch Electronic Control
- ปรับระดับความแรงได้ 3 ระดับ และระดับแรงพิเศษ Intensive 10 นาที
- ไฟส่องสว่างแบบ LED 4 ดวง
- อัตราการกินไฟสูงสุด 344 วัตต์
- ควบติดตั้งกับฝ้าเพดานสูงไม่เกิน 286 ซม.
- ผลิตจากประเทศอิตาลี

MADE IN ITALY

ปกติ 42,500.-

พิเศษ 33,900.-

90
cm

IS738XS90



- เครื่องดูดควันระโงมกลางห้องสแตนเลส สตีล และกระจกโค้งสวย
- มอเตอร์ดูดควันนิยมนัลลอยด์ขนาดใหญ่ 380 วัตต์
- กำลังดูดอากาศรวมสูงสุด 1,188 ลบ.ม./ชม. สุทธิสูงสุด 950 ลบ.ม./ชม.
- ปรับระดับความแรงได้ 3 ระดับ
- สามารถตั้งเวลาปิดเครื่องล่วงหน้าได้ 3 6 9 12 และ 15 นาที
- ไฟส่องสว่างแบบ LED 4 ดวง
- อัตราการกินไฟสูงสุด 386 วัตต์
- ควบติดตั้งกับฝ้าเพดานสูงไม่เกิน 276 ซม.

ปกติ 36,500.-

พิเศษ 28,900.-

90
cm

Standard Hood

เครื่องดูดควันมาตรฐาน

NEW ARRIVAL!

2740X60 (60 cm.) | 2740X90 (90 cm.)

- เครื่องดูดควันมาตรฐานสแตนเลส สตีล
- มอเตอร์ดูดควัน 125 วัตต์ 2 ตัว
- กำลังดูดอากาศรวมสูงสุด 520 ลบ.ม./ชม. สุทธิสูงสุด 460 ลบ.ม./ชม.
- ฟิลเตอร์อลูมิเนียมกรองไอน้ำมัน > รุ่น 2740X60 - 2 ชั้น > รุ่น 2740X90 - 3 ชั้น
- ปรับระดับความแรงมอเตอร์ได้ 3 ระดับ
- ไฟส่องสว่างแบบ LED 2 ดวง (2 x 4 วัตต์)
- สามารถใช้ระบบหมุนเวียนภายในได้
- อัตราการกินไฟสูงสุด 258 วัตต์
- ผลิตจากยุโรป



2740X60

ปกติ 9,500.-

พิเศษ 5,990.-

60
cm

2740X90

ปกติ 10,900.-

พิเศษ 6,990.-

90
cm

NEW ARRIVAL!

2950X60 (60 cm.) | 2950X90 (90 cm.)

- เครื่องดูดควันมาตรฐานสแตนเลส สตีล
- มอเตอร์ดูดควัน 85 วัตต์ 2 ตัว
- กำลังดูดอากาศรวมสูงสุด 450 ลบ.ม./ชม. สุทธิสูงสุด 380 ลบ.ม./ชม.
- ฟิลเตอร์อลูมิเนียมกรองไอน้ำมัน 5 ชั้น
- ควบคุมการทำงานด้วยปุ่มกดใช้งานง่าย
- ปรับระดับความแรงมอเตอร์ได้ 3 ระดับ
- ไฟส่องสว่างแบบ LED 2 ดวง (2 x 2 วัตต์)
- สามารถใช้ระบบหมุนเวียนภายในได้
- อัตราการกินไฟสูงสุด 174 วัตต์



2950X60

ปกติ 6,200.-

พิเศษ 4,990.-

60
cm

2950X90

ปกติ 7,200.-

พิเศษ 5,990.-

90
cm

Built-in hood

ดีไซน์ลงตัว สวยงาม
ติดตั้งในตู้เฟอร์นิเจอร์



เผยครัวสวย ด้วย Built-in hood เครื่องดูดควันชนิดติดตั้งในตู้เฟอร์นิเจอร์ ที่ให้ดีไซน์ได้ลงตัวของสไตล์ของครัวบิวอินภายในตู้อย่างสวยงาม มาพร้อมมอเตอร์ทรงพลังให้ “ดูดควัน และกำจัดกลิ่น” ได้อย่างหมดห่วง และฟิลเตอร์ถอดล้างทำความสะอาดได้ง่าย

SP745

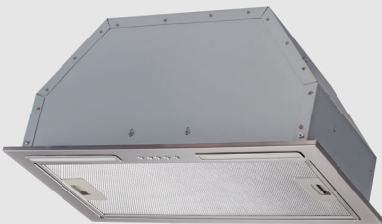

- เครื่องดูดควันชนิดติดตั้งในตู้เฟอร์นิเจอร์ โครงสร้างสแตนเลส สตีล
- มอเตอร์อลูมิเนียม 320 วัตต์
- กำลังดูดอากาศรวมสูงสุด 1,050 ลบ.ม./ชม. สูงสุดสูงสุด 900 ลบ.ม./ชม.
- ฟิลเตอร์อลูมิเนียมขนาดใหญ่ 5 ชั้น
- ปรับระดับความแรงได้ 3 ระดับ
- ไฟส่องสว่างแบบ LED 2 ดวง
- อัตราการกินไฟสูงสุด 322 วัตต์

ปกติ 12,000.-
พิเศษ 8,990.-



SP545

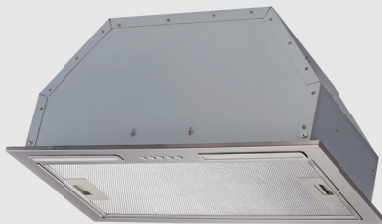

- เครื่องดูดควันชนิดติดตั้งในตู้เฟอร์นิเจอร์ โครงสร้างสแตนเลส สตีล
- มอเตอร์อลูมิเนียม 320 วัตต์
- กำลังดูดอากาศรวมสูงสุด 1,050 ลบ.ม./ชม. สูงสุดสูงสุด 900 ลบ.ม./ชม.
- ฟิลเตอร์อลูมิเนียมขนาดใหญ่ 5 ชั้น
- ปรับระดับความแรงได้ 3 ระดับ
- ไฟส่องสว่างแบบ LED 2 ดวง
- อัตราการกินไฟสูงสุด 322 วัตต์

ปกติ 11,000.-
พิเศษ 7,990.-



SP541



- เครื่องดูดควันชนิดติดตั้งในตู้เฟอร์นิเจอร์ โครงสร้างสแตนเลส สตีล
- มอเตอร์ 155 วัตต์
- กำลังดูดอากาศรวมสูงสุด 550 ลบ.ม./ชม. สูงสุดสูงสุด 480 ลบ.ม./ชม.
- ฟิลเตอร์อลูมิเนียมขนาดใหญ่ 5 ชั้น
- ปรับระดับความแรงได้ 3 ระดับ
- ไฟส่องสว่างแบบ LED 2 ดวง
- อัตราการกินไฟสูงสุด 157 วัตต์

ปกติ 9,500.-
พิเศษ 5,990.-



Slim Line Hood

เครื่องดูดควันสลิมไลน์ ชนิดติดตั้งในเฟอร์นิเจอร์

SL608GM/X60



- เครื่องดูดควันสลิมไลน์อัตโนมัติแบบต่อท่อออกด้านนอก
- สันด้านหน้าสเตนเลส สตีล
- มอเตอร์ 250 วัตต์
- กำลังดูดอากาศรวมสูงสุด 1,000 ลบ.ม./ชม. สูงสุด 800 ลบ.ม./ชม.
- ฟिलเตอร์อลูมิเนียมกรองไอน้ำมัน
- ทำงานอัตโนมัติเมื่อเลื่อนแผงกันควันออกมา
- ปรับระดับความแรงได้ 3 ระดับ
- ไฟส่องสว่างฮาโลเจน 2 ดวง
- อัตราการกินไฟสูงสุด 290 วัตต์
- ผลิตจากยุโรป



ปกติ 17,000.-
พิเศษ 13,500.-



SL360W/X60



- เครื่องดูดควันสลิมไลน์อัตโนมัติ แบบต่อท่อออกด้านนอก
- สันด้านหน้าสเตนเลส สตีล
- มอเตอร์ 115 วัตต์
- กำลังดูดอากาศรวมสูงสุด 480 ลบ.ม./ชม. สูงสุด 420 ลบ.ม./ชม.
- ฟिलเตอร์อลูมิเนียมกรองไอน้ำมัน
- ทำงานอัตโนมัติเมื่อเลื่อนแผงกันควันออกมา
- ปรับระดับความแรงได้ 3 ระดับ
- ไฟส่องสว่าง 2 ดวง
- อัตราการกินไฟสูงสุด 195 วัตต์
- ผลิตจากยุโรป



ปกติ 8,800.-
พิเศษ 5,990.-



SL206



- เครื่องดูดควันสลิมไลน์แบบหมุนเวียนภายใน
- สันด้านหน้าสเตนเลส สตีล
- มอเตอร์ 85 วัตต์ 2 ตัว
- กำลังดูดอากาศรวมสูงสุด 450 ลบ.ม./ชม. สูงสุด 380 ลบ.ม./ชม.
- ฟिलเตอร์กรองไอน้ำมัน 2 แผ่น และ คาร์บอน สำหรับกรองกลิ่น
- ปรับระดับความแรงได้ 2 ระดับ
- ไฟส่องสว่าง 2 ดวง
- อัตราการกินไฟสูงสุด 250 วัตต์

ปกติ 9,000.-
พิเศษ 5,990.-



Hood Accessories

อุปกรณ์สำหรับเครื่องดูดควัน

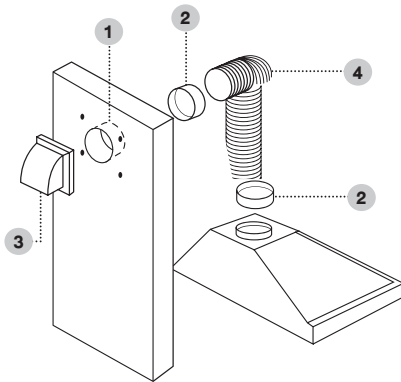

1 WALL TUBE



ท่อฝังผนังสำหรับต่อกับ CONNECTOR

- MWT150 (150 มม. 6 นิ้ว) **พิเศษ 100.-**
- MWT125 (125 มม. 5 นิ้ว) **พิเศษ 100.-**

2 CONNECTOR



ข้อต่อท่อระบายอากาศ ใช้เชื่อมต่อกับฟลิกซ์, WALL TUBE และ AIR OUTLET

- MCN150 (150 มม. 6 นิ้ว) **พิเศษ 90.-**
- MCN125 (125 มม. 5 นิ้ว) **พิเศษ 90.-**

3 AIR OUTLET

ฝาครอบช่องระบายอากาศคุณภาพสูง สเตนเลส สตีล AISI 304



- FCR150X (150 มม. 6 นิ้ว) **พิเศษ 890.-**
- FCR125X (125 มม. 5 นิ้ว) **พิเศษ 790.-**
- FCR100X (100 มม. 4 นิ้ว) **พิเศษ 650.-**



- MAR150WH (150 มม. 6 นิ้ว) **พิเศษ 335.-**
- MAR125WH (125 มม. 5 นิ้ว) **พิเศษ 335.-**



- MAG150WH (150 มม. 6 นิ้ว) **พิเศษ 295.-**
- MAG125WH (125 มม. 5 นิ้ว) **พิเศษ 295.-**
- MAG100WH (100 มม. 4 นิ้ว) **พิเศษ 225.-**



4 FLEXIBLE DUCT ท่อนำอากาศสำหรับเครื่องดูดควัน



ขนาด 4 นิ้ว

- ยาว 1 ม. รหัส SM-B037 **ราคา 230.-**
- ยาว 2 ม. รหัส SM-B151 **ราคา 400.-**
- ยาว 3 ม. รหัส SM-B152 **ราคา 500.-**
- ยาว 10 ม. รหัส SM-B153 **ราคา 1,420.-**

ขนาด 5 นิ้ว

- ยาว 1 ม. รหัส SM-B100 **ราคา 255.-**
- ยาว 2 ม. รหัส SM-B154 **ราคา 480.-**
- ยาว 3 ม. รหัส SM-B155 **ราคา 680.-**
- ยาว 10 ม. รหัส SM-B156 **ราคา 1,580.-**

ขนาด 6 นิ้ว

- ยาว 1 ม. รหัส SM-B055 **ราคา 300.-**
- ยาว 2 ม. รหัส SM-B157 **ราคา 520.-**
- ยาว 3 ม. รหัส SM-B158 **ราคา 800.-**
- ยาว 10 ม. รหัส SM-B159 **ราคา 1,860.-**



04

Dishwasher and Dish Dryer

A new definition of hygiene



NEW ARRIVAL!

เครื่องล้างจาน DI813DG

เครื่องล้างจาน ดีไซน์เจดสีใหม่
มาพร้อมเทคโนโลยีใหม่ล่าสุด! ION TECH
ลดกลิ่นไม่พึงประสงค์ได้อย่างมีประสิทธิภาพ

ปกติ 33,500.-
พิเศษ 23,900.-



- เครื่องล้างจานชนิดตั้งพื้น ขนาด 60 ซม.
- สี Dark Grey
- เทคโนโลยี Ion Tech ช่วยกำจัดกลิ่นไม่พึงประสงค์ภายในเครื่องล้างจาน
- ล้างจานได้ 13 ชุดอาหารมาตรฐาน
- โปรแกรมล้างจาน 8 โปรแกรม
 - > Prewash
 - > Quick 30 min 40°C
 - > Eco (Standard Program)
 - > Super 50 min 65°C
 - > Easy care
 - > Smart 30-50°C
 - > Smart 50-60°C
 - > Smart 60-70°C
- ฟังก์ชันพิเศษสามารถเลือกล้างครั้งถึง ช่วยประหยัดพลังงาน และน้ำ
- สามารถตั้งเวลาการทำงานล่วงหน้า 1-24 ชั่วโมง
- จอแสดงผลแบบ LED
- โฟสัญญาณเตือนเมื่อเกลือ และน้ำยาแหววหมด
- ระบบล็อกเพื่อความปลอดภัย
- โฟส่องสว่างภายในตู้ 1 ดวง

- 3 ฟังก์ชันพิเศษ
 - > Extra Hygienic Wash ช่วยให้เห็นใจกับความสะอาดอย่างถูกสุขอนามัยด้วยการล้างอุณหภูมิที่สูงในขั้นตอนสุดท้ายของการล้างเพื่อจัดเชื้อโรคที่หลงเหลืออยู่
 - > Extra Rinse ช่วยให้ถูกสุขอนามัยมากขึ้นด้วยการเพิ่มระยะเวลาในการล้าง 4%-16% ตามแต่ละโปรแกรมในการล้าง
 - > Extra Dry ช่วยให้การอบแห้งมีประสิทธิภาพที่ดีขึ้นด้วยการเพิ่มอุณหภูมิของน้ำในขั้นตอนสุดท้ายของการล้าง และระยะเวลาการเป่าแห้งสูงสุด 10 นาที
- ตัวกรองแบบ Anti-Bacteria จะช่วยยับยั้งการสะสมของเชื้อแบคทีเรียภายในเครื่อง
- ปริมาณการใช้น้ำ 9 ลิตร/ รอบการล้างปกติ
- ระดับเสียงขณะทำงาน 49 dB
- ผลิตในยุโรป



- มาตรฐานประหยัดพลังงาน : A++
- มาตรฐานความสะอาด : A
- มาตรฐานความแห้ง : A

FLEXIBLE BASKETS AND RACKS

มาพร้อมกับตะกร้าใส่ภาชนะ และชั้นส้อม 3 ชั้น + 1 ชั้น

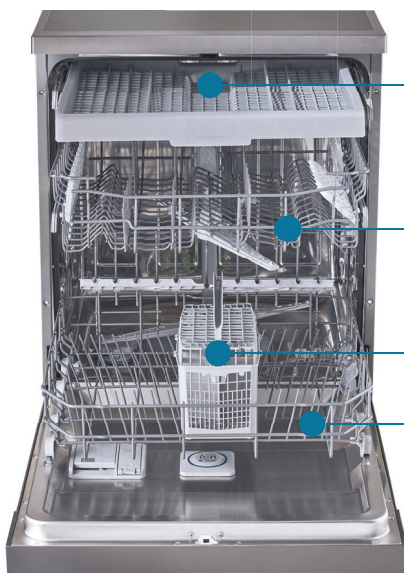

3rd Rack : ตะกร้าชั้นบนสุด ใส่ชั้นส้อม เครื่องครัวขนาดเล็ก สามารถดึงออกได้ เพื่อความยืดหยุ่นในการใส่ภาชนะเข้าเครื่องล้างจานยิ่งขึ้น และช่วยให้เพิ่มพื้นที่ในตะกร้าล่างอีกด้วย



Upper Basket : ตะกร้าบนแบบพับได้ ให้การวางแก้วและภาชนะได้หลากหลายพร้อมชั้นวางแก้วขนาดใหญ่แบบปรับได้



Removable Cutlery Basket : ตะกร้าใส่ชั้นส้อม แบบยกหัวออกจากเครื่องได้



Lower Basket : ตะกร้าล่างขนาดใหญ่แบบพับได้ สามารถวางจานชามและภาชนะขนาดใหญ่



ION TECH TECHNOLOGY

การปล่อยประจุลบภายในเครื่องล้างจาน เพื่อไปทำให้อนุภาคของกลิ่นเป็นกลาง จึงทำให้ช่วยลดกลิ่นไม่พึงประสงค์ที่เกิดจากจานชามสกปรก

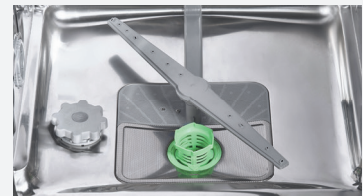

ANTI-BACTERIAL FILTER

ตัวกรอง Anti-Bacteria จะช่วยยับยั้งการสะสมของเชื้อแบคทีเรียภายในเครื่องล้างจานของคุณอย่างมีประสิทธิภาพ



PLUS 3 EXTRA FUNCTIONS

- Extra Hygienic Wash การล้างอุณหภูมิที่สูง 70°C ในขั้นตอนสุดท้ายของการล้างเพื่อจัดแบคทีเรีย
- Extra Rinse การเพิ่มระยะเวลาในการล้าง 4%-16% ตามแต่ละโปรแกรม
- Extra Dry การเพิ่มอุณหภูมิของน้ำในขั้นตอนสุดท้ายของการล้าง และระยะเวลาการเป่าแห้งสูงสุด 10 นาที

OFFERING MORE EXCELLENT FUNCTIONS



Half Load



Tablet Option



Delay Timer



Child Lock



13 Plates



49 dB

Dishwasher

เครื่องล้างจาน

ประสิทธิภาพการใช้งานมาตรฐานสูง



HIGH QUALITY
PRODUCT
MADE IN
EUROPE



สะอาดกว่า...

เลือกล้างได้ถึง 6 โปรแกรม



Delay Timer



Half Load

Easy
Adjustable
Basket

12 Plates

เครื่องล้างจาน MD2612W

- เครื่องล้างจานแบบตั้งพื้น สีขาว ขนาด 60 ซม.
- รองรับการใช้งานจานได้ 12 ชุดอาหารมาตรฐาน
- โปรแกรมการทำงานอัตโนมัติ 6 โปรแกรม
 - > Prewash : โปรแกรมล้างน้ำเปล่า เพื่อเอาคราบสกปรกออก
 - > Quick 30 min : โปรแกรมล้างเร็ว 30 นาที
 - > Eco : โปรแกรมล้างประหยัด
 - > Super 50 min : โปรแกรมล้างปกติ 50 นาที
 - > Intensive : โปรแกรมล้างหนัก
 - > Hygiene : โปรแกรมล้างสะอาดพิเศษ
- ปรับอุณหภูมิการล้างได้ 4 ระดับ (40, 50, 65, 70 °C)
- ตั้งเวลาการทำงานล่วงหน้าได้ 3, 6 และ 9 ชั่วโมง
- ปลอดภัยจากเชื้อรา เมื่อเกลือ และน้ำยาแหววาวหมด
- ควบคุมการทำงานด้วยลูกบิด และปุ่มกดใช้งานง่าย
- ตะแกรงบน และล่างออกแบบ เพื่อปรับเปลี่ยนการวางจาน ชาม ช้อน และภาชนะได้สะดวก
- สามารถปรับความสูงของตะแกรงบน เพื่อเพิ่มพื้นที่วางจานชั้นล่างได้มากยิ่งขึ้น
- ผลิตจากยุโรป
- มาตรฐานประหยัดพลังงาน A++
- มาตรฐานความสะอาด A
- มาตรฐานความแห้ง A

ปกติ 27,900.-

พิเศษ 19,900.-

More
details and
review on
website



อัดแน่นด้วยคุณภาพ
และมีคุณสมบัติ ที่โดดเด่นใน
เรื่องการ ใช้งานที่สะดวกสบาย
และประหยัด คุ่มค่าที่สุด

เกลือบริสุทธิ์
สำหรับใช้กับเครื่องล้างจาน

เกลือบริสุทธิ์มีโซเดียมคลอไรด์เป็นส่วนประกอบสำคัญ ใช้สำหรับการฟื้นฟูประสิทธิภาพของสารเรซินในเครื่องล้างจาน ซึ่งทำหน้าที่ปรับสภาพน้ำกระด้างให้เป็นน้ำอ่อนช่วยป้องกันการเกิดคราบขาวและคราบหินปูนขาวบนภาชนะ หรือ เครื่องล้างจาน ขนาดบรรจุ 1.5 กิโลกรัม

ปกติ 285.-

พิเศษ 230.-

Dish Dryer

เครื่องอบจานไฟฟ้าชนิดตั้งโต๊ะ

NEW ARRIVAL! DM60E-1



- ขนาด 60 ลิตร
- ความจุภาชนะ (จาน) 10 ชิ้น
- ควบคุมการทำงานด้วยระบบสัมผัส
- อบด้วยพัดลมร้อน 70 °C (± 5 °C)
- 4 โปรแกรมการทำงาน
 - > โปรแกรมอบอัตโนมัติ
 - > โปรแกรมอบลมร้อน
 - > โปรแกรมอบแห้ง
 - > โปรแกรมจัดเก็บภาชนะในเครื่อง
- ระบบล็อกแผงควบคุมป้องกันการสัมผัสแบบไม่ตั้งใจ
- ปลอดภัยด้วยระบบหยุดอัตโนมัติเมื่อเปิดฝาดรอป
- ตะแกรงวางภาชนะ-สเตนเลส สตีล AISI304
- ช่วยลดกลิ่นอับหลังการล้างจาน

ปกติ 5,900.-

พิเศษ 3,990.-



DM60B-1



- ขนาด 60 ลิตร
- ความจุภาชนะ (จาน) 10 ชิ้น
- ควบคุมการทำงานด้วยปุ่มหมุนใช้งานง่าย
- ตั้งเวลาอบแห้ง ฆ่าเชื้อได้สูงสุด 60 นาที
- อบด้วยพัดลมร้อน 70 °C (± 5 °C)
- ตะแกรงวางภาชนะ-สเตนเลส สตีล AISI304
- ปลอดภัยด้วยระบบหยุดอัตโนมัติเมื่อเปิดฝาดรอป
- ลดกลิ่นอับหลังการล้างจาน

ปกติ 4,900.-

พิเศษ 2,990.-

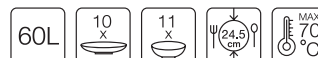



05

| Composite Sink

More stylish choices to lighten
your daily chores



reddot design award
best of the best 2021

METRIX BY elleci

DIALOGO

BEST EVER KITCHEN WORKSTATION

สุนทรียภาพในพื้นที่ครัวที่เยี่ยมที่สุด

DIALOGO สุดยอดไอเดียและนวัตกรรมการออกแบบ
อ่างล้างจานที่ดีที่สุดแห่งปี การันตีด้วยรางวัลการออกแบบ
ยอดเยี่ยม Best of the Best รางวัลสูงสุดจาก
Red Dot Design Award 2021

DIALOGO Workstation อีกระดับของการผสมผสานทาง
เทคโนโลยีและนวัตกรรมชั้นเยี่ยม รังสรรค์การออกแบบพื้นที่
การใช้งานของอ่างล้างจานได้อย่างลงตัว ฟังก์ชันการใช้งานและ
พื้นที่การใช้สอยถูกต้องตามหลักสรีระศาสตร์ เพิ่มความครบ
ครันด้วยอุปกรณ์เสริมที่หลากหลาย อำนวยความสะดวกให้
กับผู้ใช้งานในการจัดเตรียมอาหาร ล้างทำความสะอาด
ตลอดจนจัดเก็บแก้วและอุปกรณ์ทำครัวได้อย่างเรียบร้อย
ให้พื้นที่ครัวเป็นพื้นที่สวย หูหรรตาลอดการใช้งาน





อ่างล้างจานซีรีส์ DIALOGO และ TEM ผลิตจากเนื้อเซรามิกสังเคราะห์คุณภาพขนาดนาโนผสมผสานเข้ากับอะคริลิกระชิ้นฟอรัมตัวจนเป็นเนื้ออ่างล้างจาน Keratek Plus ที่ละเอียดที่สุดจนได้รับการจดสิทธิบัตรเฉพาะ ให้ผิวสัมผัสเนียน สลื่นชวนหลงใหล เนื้อสีละเอียดสม่ำเสมอระดับ High Definition เพิ่มสุนทรียภาพให้กับครัวทุกสไตล์

KERATEK Plus
CERAMIC NANOTECHNOLOGY CNG



ด้วยการรังสรรค์วัตถุดิบชั้นยอดและการเทคโนโลยีการผลิตอันทันสมัย ทำให้อ่างล้างจานในซีรีส์ DIALOGO และ TEM ได้รับการยกระดับให้เป็นอ่างล้างจานที่มีความแข็งแรง สวยหรูระดับพรีเมียม อายุการใช้งานยาวนานกว่า

ด้วยเนื้อละเอียดขั้นสุดของ Keratek Plus ทำให้ไม่เหลือรูพรุนให้เกิดคราบชา กาแฟ และไวน์บนอ่างล้างจาน หรือแม้แต่การสะสมของแบคทีเรียที่ไม่พึงประสงค์ จึงทำความสะอาดง่ายมาก ถูกสูงอนามัยควบคู่กับความสะดวกสบาย อีกทั้งยังปลอดภัยและเป็นมิตรต่อสิ่งแวดล้อมอีกด้วย

NEW ARRIVAL!

อ่างล้างจานเนื้อเซรามิกสังเคราะห์

DIALOGO-ST-K86 | สีดำ



DIALOGO-ST-K83 | สีส้มอิฐ

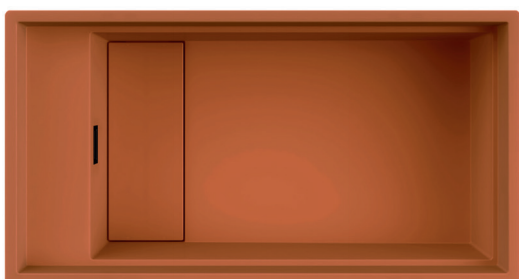

METRIX BY **elleci**

อ่างล้างจาน 1 หลุม เนื้อเซรามิกสังเคราะห์ ขอบหนา 0.6 มม.
พร้อมฝาปิดตะแกรง

- ขนาดอ่าง 86 x 46 ซม.
- ขนาดหลุม 69.4 x 39.6 ซม.
- หลุมลึก 22 ซม.

ปกติ 52,600.-
พิเศษ 38,900.-

- ขนาดเจาะพอร์นิจอร์ 84 x 44 ซม.
- ตะแกรงชนิด pop-up ขนาด 3.5 นิ้ว สีดำ พร้อมท่อน้ำล้น ท่อน้ำทิ้งและท่อกันกลิ่น P-TRAP

MADE IN ITALY

DIALOGO-ST-K81 | สีเขียว





NEW ARRIVAL!

อ่างล้างจานเนื้อเซรามิกสังเคราะห์

METRIX BY **elleci**

DIALOGO-TR-K86 | สีดำ

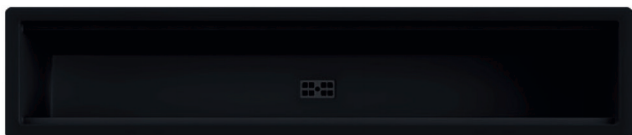

อ่างล้างจาน 1 หลุม เนื้อเซรามิกสังเคราะห์ ขอบหนา 0.6 มม.

- ขนาดอ่าง 86 x 18 ซม.
- ขนาดหลุม 82 x 11.9 ซม.
- หลุมลึก 15 ซม.
- ขนาดเจาะเฟอร์นิเจอร์ 84 x 16 ซม.

ปกติ 22,900.-
พิเศษ 16,900.-

MADE IN ITALY

DIALOGO-TR-K83 | สีส้มอิฐ



DIALOGO-TR-K81 | สีเขียว



DIALOGO Accessories

อุปกรณ์เสริมสำหรับอ่างล้างจานเนื้อเซรามิกสังเคราะห์ รุ่น DIALOGO



DIALOGO-COLANDER

ภาชนะเติมน้ำ ผลิตจากพลาสติก PP
สีดำ ขนาด 40.8 x 13.8 x 8.4 ซม.

ปกติ 2,700.-
พิเศษ 1,990.-



DIALOGO-TY408

ภาชนะเติมน้ำ ผลิตจากอลูมิเนียม
สีดำ ขนาด 40.8 x 13.7 x 1.1 ซม.

ปกติ 5,400.-
พิเศษ 3,990.-

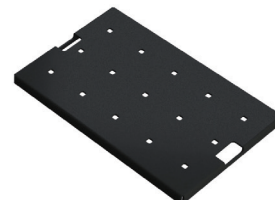

DIALOGO-TY204

ภาชนะเติมน้ำ ผลิตจากอลูมิเนียม
สีดำ ขนาด 20.4 x 13.7 x 1.1 ซม.

ปกติ 3,800.-
พิเศษ 2,790.-

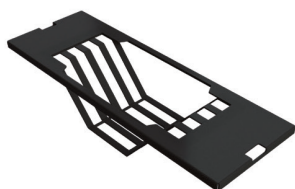

DIALOGO-DRAINER

ตะแกรงเส็ดน้ำ ผลิตจากอลูมิเนียม
สีดำ ขนาด 40.8 x 13.7 x 1.1 ซม.

ปกติ 7,700.-
พิเศษ 5,690.-



DIALOGO-CB-KIT2

ชุดเขียงอลูมิเนียม สีดำ
ขนาด 40.8 x 13.7 x 18 ซม.

ปกติ 11,900.-
พิเศษ 8,790.-



RM440

ตะแกรงแบบม้วน ผลิตจากโลหะชุบซิลิโคน
กันสนิม ขนาด 44.0 x 30.0 x 10 ซม.

ปกติ 3,500.-
พิเศษ 2,590.-

DIALOGO-TY204 / DIALOGO-CB-KIT2

DIALOGO-TY408



RM440

DIALOGO-COLANDER

DIALOGO-DRAINER

METRIX BY elleci





DIALOGO WORKSTATION

นวัตกรรมการออกแบบพื้นที่การใช้งานของอ่างล้างจานที่ถูกต้องตามหลัก
สรีระศาสตร์ ด้วยการเพิ่มฟังก์ชันการใช้งานของอ่างล้างจานด้วยอุปกรณ์เสริม
ที่หลากหลายและครบครัน อำนวยความสะดวกแก่ผู้ใช้งานได้อย่างลงตัว
ให้ครัวสวย หรูหรา สะท้อนรสนิยมของผู้ใช้งานได้อย่างมีระดับ

NEW ARRIVAL!

METRIX BY **elleci**

DIALOGO Kitchen Work Station
ชุดเซทอ่างล้างจานเนื้อเซรามิคสังเคราะห์

DIALOGO-ST-K86SET | สีดำ

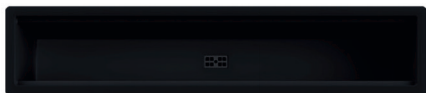

DIALOGO-ST-K83SET | สีส้มอิฐ

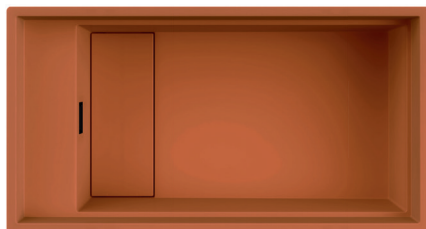

DIALOGO-ST-K81SET | สีเขียว



ภาตเสเดัดน้ำ
DIALOGO-TY408



ภาตเสเดัดน้ำ
DIALOGO-TY204



ภาตเสเดัดน้ำ
DIALOGO-COLANDER

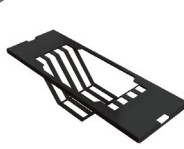

ตะแตรงเสเดัดน้ำ
DIALOGO-DRAINER

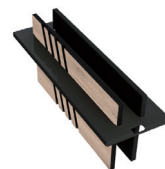

ชุดเียงอลูมิเนียม
DIALOGO-CB-KIT2



ตะแตรงแบบม้วน
RM440



Standard



Undermount



ขอบหนา
6 มม.



หลุมขนาดใหญ่



มีแนวขอบสำหรับวาง
อุปกรณ์เลื่อนไปมาได้



ช่องระบายน้ำลูบติโซนสวย
รูปสี่เหลี่ยมผืนผ้า

ปกติ 105,200.-
พิเศษ 77,900.-

MADE IN ITALY



WATER REPELLENT AND STAIN RESISTANT

เนื้อสัมผัสที่โดดเด่นของ Keratek Plus สามารถกับน้ำซึมเข้าในเนื้ออ่างล้างจาน และยังมีคุณสมบัติต้านทานการซึมของชา กาแฟ และไวน์ ทำความสะอาดง่าย ไม่ทิ้งคราบสกปรกให้ผิวอ่างคงความสวยงามต่อไป



THERMAL SHOCK RESISTANCE

อ่างล้างจาน METRIX ได้รับการออกแบบให้ทนทานต่อการใช้งานเนื้อเซรามิกมีการเปลี่ยนแปลงอย่างฉับพลัน เช่น การเทน้ำร้อนลงในอ่างล้างจานแล้วเปิดน้ำเย็นตามในทันที ไม่เกิดรอยร้าวหรือแตกเสียหายซึ่งต่างจากอ่างล้างจานสังเคราะห์ทั่วไปที่อาจเกิดรอยร้าวในหลุมอ่างล้างจานได้



UV PROTECTION

สารผสมในเนื้อเซรามิกสังเคราะห์ สามารถป้องกันรังสียูวี และมีอายุการใช้งานยาวนาน สีของพื้นผิวไม่เปลี่ยนแปลงเพราะไม่ทำปฏิกิริยากับแสงยูวี สีจึงไม่ซีดจาง อย่างไรก็ตามเพื่อความสวยงามตลอดอายุการใช้งาน ไม่ควรติดตั้งในบริเวณที่สัมผัสกับแสงแดดจัดโดยตรง



ANTI-BACTERIA

อ่างล้างจาน METRIX คำนึงถึงสุขอนามัยของผู้ใช้งานเป็นสำคัญ ด้วยเนื้อละเอียดขั้นสุดของ Keratek Plus ทำให้ไม่เหลือรูพรุนที่อาจก่อให้เกิดการสะสมของแบคทีเรียที่ไม่พึงประสงค์ ทำความสะอาดง่ายภายหลังการใช้งานปลอดภัยต่อผู้ใช้งานและเป็นมิตรต่อสิ่งแวดล้อมอีกด้วย



IMPACT RESISTANCE

อ่างล้างจาน METRIX คงคุณภาพและความสวยงามควบคู่กันด้วยนวัตกรรมผสมของวัสดุเคลือบและหล่อขึ้นรูปและหมุนร้อนตลอดเวลาทำให้อนุภาคของวัสดุเคลือบเข้ากัน กระจายตัวอย่างสม่ำเสมอทั่วทั้งอ่าง ทำให้อ่างล้างจานทนทานต่อแรงกระแทกและความร้อนกว่าอ่างล้างจานเนื้อสังเคราะห์ทั่วไป



SMOOTHER AND HARDER

เทคโนโลยีอันทันสมัย GPS ช่วยให้น้ำเซรามิกสังเคราะห์อนุภาคที่เล็กมากระดึบนานเข้ากันได้ดีมากกับอะคริลิกเรซิน เกิดผิวสัมผัสที่เนียนละเอียด เพิ่มการต้านทานต่อการขีดถูและแรงขีดข่วนแบบไม่ตั้งใจจากการใช้งานประจำวัน

NEW ARRIVAL!

อ่างล้างจานเนื้อเซรามิกสังเคราะห์

METRIX

TEM100BL | สีดำ



TEM100CY | สีส้มอิฐ



อ่างล้างจาน 1 หลุม เนื้อเซรามิกสังเคราะห์

- ขนาดอ่าง 75.6 x 45.6 ซม.
- ขนาดจานเฟอร์นิเจอร์ 73.6 x 43.6 ซม.
- ขนาดหลุม 70 x 40 ซม.
- สะต้อ่าง 3.5 นิ้ว สีดำ พร้อมท่อน้ำล้น
- หลุมลึก 20 ซม.
- ท่อน้ำทิ้งและก๊อกลิ้น P-TRAP

ปกติ 29,600.-

พิเศษ 21,900.-

MADE IN ITALY

TEM100NG | สีเขียว

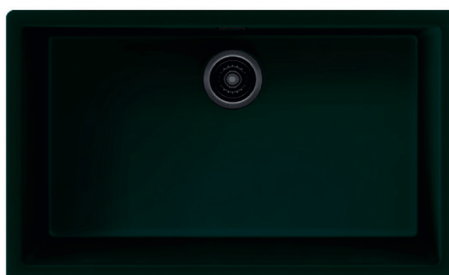



METRIX

เรียบ เท่ อย่างมีสไตล์ เพิ่มเสน่ห์ให้กับครัวที่ไม่เหมือนใคร

อ่างล้างจานเนื้อแกรนิตสังเคราะห์ NUOVO+GRANITO ผลิตด้วยเทคโนโลยีที่ทันสมัยจากโรงงานมาตรฐานโลก ประเทศอิตาลี โดดเด่นทั้งเรื่องดีไซน์ และคุณภาพ ผสานความแข็งแรงของผงแกรนิตธรรมชาติคุณภาพสูงเข้ากับอะคริลิก เรซิน ผ่านขั้นตอนการหล่อเนื้อผงแกรนิต ด้วยแม่พิมพ์ที่หมุนร้อนตลอดเวลา เพื่อให้อนุภาคของผงแกรนิตกระจายตัวสม่ำเสมอเป็นเนื้อเดียวกันอย่างสมบูรณ์ ทำให้อ่างล้างจานแข็งแรงในทุกๆ ส่วน สามารถทนความร้อน ทนต่อแรงกระแทก และการขีดขูดได้ดี อีกทั้งยังผสมสาร Silver Ion ช่วยป้องกันการเจริญเติบโตของแบคทีเรียเพื่อให้เป็น "อ่างล้างจานที่สมบูรณ์แบบที่สุด"



THERMAL SHOCK RESISTANCE

อ่างล้างจานเนื้อแกรนิตสังเคราะห์ ได้รับการออกแบบให้ทนทานต่อการใช้งานแม้อุณหภูมิจะมีการเปลี่ยนแปลงโดยฉับพลัน เช่น การเทน้ำร้อนลงในอ่างล้างจานแล้วเปิดน้ำเย็นตามในทันที จะไม่เกิดรอยร้าว หรือแตกเสียหายซึ่งต่างจากอ่างล้างจานแกรนิตสังเคราะห์โดยทั่วไปที่อาจเกิดรอยร้าวในหลุมอ่างล้างจานได้



IMPACT RESISTANCE

ด้วยเทคโนโลยีอันทันสมัย อ่างล้างจานเนื้อแกรนิตสังเคราะห์ METRIX คงคุณภาพการใช้งานได้อย่างยาวนานด้วยเนื้อวัสดุที่ทนทานต่อแรงกระแทก และความร้อน ยากต่อการเกิดรอยขีดข่วนแบบไม่ตั้งใจจากการวางภาชนะต่างๆ



ANTI-BACTERIA

อ่างล้างจานเนื้อแกรนิตสังเคราะห์ METRIX คำนึงถึงสุขภาพอนามัยของผู้ใช้งานเป็นสำคัญ ด้วยเทคโนโลยีการผลิตเนื้อแกรนิตสังเคราะห์ แบบ Granitek และ Metaltek ที่ช่วยให้ไม่ก่อให้เกิดการสะสมของแบคทีเรียจากการใช้งาน นอกจากนี้มีสาร Silver Ion ในเนื้อวัสดุยังช่วยป้องกันการเจริญเติบโตของแบคทีเรียได้อีกด้วย ตอบโจทย์ด้านสุขอนามัยได้เป็นอย่างดี



UV PROTECTION

สารผสมในเนื้อแกรนิตสังเคราะห์ สามารถป้องกันรังสียูวี และมีอายุการใช้งานยาวนาน ตลอดจนสีของพื้นผิวไม่เปลี่ยนแปลง เพราะไม่ทำปฏิกิริยากับแสงยูวี สีจึงไม่ซีดจาง อย่างไรก็ตามเพื่อความสวยงามตลอดอายุการใช้งาน ไม่ควรติดตั้งในบริเวณที่สัมผัสกับแสงแดดอย่างโดยตรง

RIM Series อ่างล้างจานเนื้อแกรนิตสังเคราะห์

METRIX

RIM21

RIM21BL | สีดำ



อ่างล้างจานเนื้อแกรนิตสังเคราะห์ 2 หลุม 1 ที่พัก

ปกติ 29,000.-

พิเศษ 22,900.-

RIM20

RIM20BL | สีดำ



อ่างล้างจานเนื้อแกรนิตสังเคราะห์ 2 หลุม

ปกติ 25,000.-

พิเศษ 19,900.-

RIM11

RIM11BL | สีดำ



อ่างล้างจานเนื้อแกรนิตสังเคราะห์ 1 หลุม 1 ที่พัก

ปกติ 27,000.-

พิเศษ 21,500.-

RIM21CE | สีปูนเปลือย



- ขนาดอ่าง 116 x 51.5 ซม.
- ขนาดหลุม 33 x 41.5 ซม. หลุมลึก 21 ซม.
- ขนาดเจาะเฟอร์นิเจอรื์ 114 x 48 ซม.
- ระบบระบายน้ำ Compact Drain

MADE IN ITALY

RIM20CE | สีปูนเปลือย



- ขนาดอ่าง 86 x 51.5 ซม.
- ขนาดหลุม 37 x 41.5 ซม. หลุมลึก 21 ซม.
- ขนาดเจาะเฟอร์นิเจอรื์ 84 x 48 ซม.
- ระบบระบายน้ำ Compact Drain

MADE IN ITALY

RIM11CE | สีปูนเปลือย



- ขนาดอ่าง 100 x 51.5 ซม.
- ขนาดหลุม 46.5 x 41.5 ซม. หลุมลึก 21 ซม.
- ขนาดเจาะเฟอร์นิเจอรื์ 98 x 48 ซม.
- ระบบระบายน้ำ Compact Drain

MADE IN ITALY

พิเศษเฉพาะ
อ่างล้างจาน
แกรนิตรุ่น
RIM SERIES



ระบบระบายน้ำ COMPACT DRAIN
พร้อมท่อน้ำสัน ที่ออกแบบให้อยู่ขอบอ่าง
เพื่อความสะดวกในการใช้งาน
พร้อมระบบติดตั้งที่ง่ายและสะดวกสบาย

KIN Series อ่างล้างจานเนื้อแกรนิตสังเคราะห์

METRIX

■ KIN21

KIN21BL | สีดำ



KIN21CM | สีโครเมียม



KIN21CR | สีครีม



- ขนาดอ่าง 116 x 51 ซม.
- ขนาดหลุม 32.5 x 42.1 ซม. หลุมลึก 20 ซม.
- ขนาดเจาะเฟอร์นิเจอร์ 114 x 48 ซม.
- สะดืออ่าง 3.5 นิ้ว พร้อมท่อน้ำลง ท่อน้ำทิ้ง และท่อกันกลิ่น (P-Trap)

ปกติ 21,000.-
* พิเศษ 16,900.-

MADE IN ITALY

■ KIN20

KIN20BL | สีดำ



KIN20CM | สีโครเมียม



อ่างล้างจานเนื้อแกรนิตสังเคราะห์ 2 หลุม

ปกติ 18,000.-
* พิเศษ 13,900.-

- ขนาดอ่าง 86 x 51 ซม.
- ขนาดหลุม 36.5 x 42.1 ซม. หลุมลึก 20 ซม.
- ขนาดเจาะเฟอร์นิเจอร์ 84 x 48 ซม.
- สะดืออ่าง 3.5 นิ้ว พร้อมท่อน้ำลง ท่อน้ำทิ้ง และท่อกันกลิ่น (P-Trap)

MADE IN ITALY

■ KIN11

KIN11BL | สีดำ



KIN11CM | สีโครเมียม



อ่างล้างจานเนื้อแกรนิตสังเคราะห์ 1 หลุม 1 ที่พิค

ปกติ 18,000.-
* พิเศษ 13,900.-

- ขนาดอ่าง 100 x 51 ซม.
- ขนาดหลุม 47.8 x 42.1 ซม. หลุมลึก 20 ซม.
- ขนาดเจาะเฟอร์นิเจอร์ 98 x 48 ซม.
- สะดืออ่าง 3.5 นิ้ว พร้อมท่อน้ำลง ท่อน้ำทิ้ง และท่อกันกลิ่น (P-Trap)

MADE IN ITALY

* หมายเหตุ: ไม่รวมท่อน้ำในรูป

METRIX

■ KIN100

KIN100BL | สีดำ



อ่างล้างจานเนื้อแกรนิตสังเคราะห์ 1 หลุม

ปกติ 18,000.-

*** พิเศษ 13,900.-**

KIN100CM | สีโครเมียม



- ขนาดอ่าง 79 x 50 ซม.
- ขนาดหลุม 72 x 40 ซม. หลุมลึก 20 ซม.
- ขนาดเจาะเฟอร์นิเจอร์ 77 x 48 ซม.
- สะดืออ่าง 3.5 นิ้ว พร้อมท่อน้ำล้น ท่อน้ำทิ้ง และท่อกันกลิ่น (P-Trap)

MADE IN ITALY

Undermount KIN Series

อ่างล้างจานเนื้อแกรนิตสังเคราะห์ ชนิดติดตั้งใต้ท็อปเฟอร์นิเจอร์

■ KIN100U

KIN100UBL | สีดำ



KIN100UCE | สีปูนเปลือย



อ่างล้างจานเนื้อแกรนิตสังเคราะห์ 1 หลุม

ปกติ 18,000.-

พิเศษ 13,900.-

- ขนาดอ่าง 76 x 44 ซม.
- ขนาดหลุม 72 x 40 ซม. หลุมลึก 20 ซม.
- ขนาดเจาะเฟอร์นิเจอร์ 72.5 x 40.2 ซม.
- สะดืออ่าง 3.5 นิ้ว พร้อมท่อน้ำล้น ท่อน้ำทิ้ง และท่อกันกลิ่น (P-Trap)

MADE IN ITALY

■ KIN15U

KIN15UBL | สีดำ



KIN15UCE | สีปูนเปลือย



อ่างล้างจานเนื้อแกรนิตสังเคราะห์ 1 หลุม

ปกติ 17,000.-

พิเศษ 12,900.-

- ขนาดอ่าง 54 x 44 ซม.
- ขนาดหลุม 50 x 40 ซม. หลุมลึก 20 ซม.
- ขนาดเจาะเฟอร์นิเจอร์ 50 x 40 ซม.
- สะดืออ่าง 3.5 นิ้ว พร้อมท่อน้ำล้น ท่อน้ำทิ้ง และท่อกันกลิ่น (P-Trap)

MADE IN ITALY

*** หมายเหตุ:** ไม่รวมก๊อกน้ำในรูป

NES Series อ่างล้างจานเนื้อแกรนิตสังเคราะห์

METRIX

■ NES21

NES21BL | สีดำ



อ่างล้างจานเนื้อแกรนิตสังเคราะห์ 2 หลุม 1 ที่พิก

ปกติ 19,000.-

พิเศษ 14,900.-

■ NES20

NEW ARRIVAL!

NES20BL | สีดำ



อ่างล้างจานเนื้อแกรนิตสังเคราะห์ 2 หลุม

ปกติ 17,000.-

พิเศษ 12,900.-

■ NES11

NES11BL | สีดำ



อ่างล้างจานเนื้อแกรนิตสังเคราะห์ 1 หลุม 1 ที่พิก

ปกติ 16,500.-

พิเศษ 11,900.-

NES21CE | สีปูนเปลือย



- ขนาดอ่าง 116 x 50 ซม.
- ขนาดหลุม 32.4 x 43 ซม. หลุมลึก 20 ซม.
- ขนาดเจาะเฟอร์นิเจอร์ 114 x 48 ซม.
- สะดืออ่าง 3.5 นิ้ว พร้อมท่อน้ำล้น ท่อน้ำทิ้ง และท่อกันกลิ่น (P-Trap)

MADE IN ITALY

NEW ARRIVAL!

NES20CE | สีปูนเปลือย



- ขนาดอ่าง 86 x 50 ซม.
- ขนาดหลุม 45 x 43.4 และ 31.4 x 38.5 ซม. หลุมลึก 21 ซม.
- ขนาดเจาะเฟอร์นิเจอร์ 84 x 48 ซม.
- สะดืออ่าง 3.5 นิ้ว พร้อมท่อน้ำล้น ท่อน้ำทิ้ง และท่อกันกลิ่น (P-TRAP)

MADE IN ITALY

NES11CE | สีปูนเปลือย



- ขนาดอ่าง 100 x 50 ซม.
- ขนาดหลุม 48 x 43.5 ซม. หลุมลึก 20 ซม.
- ขนาดเจาะเฟอร์นิเจอร์ 98 x 48 ซม.
- สะดืออ่าง 3.5 นิ้ว พร้อมท่อน้ำล้น ท่อน้ำทิ้ง และท่อกันกลิ่น (P-Trap)

MADE IN ITALY

NEW ARRIVAL!**DELLA450 | สีครีม**

ดีไซน์โค้งมน ร่วมสมัยสไตล์วิคตอเรีย

DELLA450 อ่างล้างจานเนื้อแกรนิตสังเคราะห์ ได้รับการออกแบบพิเศษให้ความต่างอย่างลงตัวในสไตล์วิคตอเรีย ผสมผสานแนวโมเดิร์นคลาสสิกด้วยดีไซน์โค้งมน โทนสีครีม ให้ครัวโดดเด่นหรูหราแบบอังกฤษ บังบอกรสนิยมของผู้ใช้งานได้เป็นอย่างดี

- ขนาดอ่าง 86.4 X 50.3 ซม.
- ขนาดหลุม 48 x 45 และ 30 x 45 ซม.
- หลุมลึก 23 ซม.
- ขนาดเจาะเฟอร์นิเจอร์ 84.4 x 48.3 ซม.
- สะดืออ่างล้างจาน 3.5 นิ้ว พร้อมท่อน้ำล้น ท่อน้ำทิ้ง และท่อกันกลิ่น (P-TRAP)

ปกติ 17,000.-

พิเศษ 12,900.-*MADE IN ITALY****MOS Series**

อ่างล้างจานเนื้อแกรนิตสังเคราะห์

MOS21BL | สีดำ**MOS21CM | สีโครเมียม****MOS21WH | สีขาว**

อ่างล้างจาน
เนื้อแกรนิตสังเคราะห์
2 หลุม 1 ที่พับ

- ขนาดอ่าง 116 x 50 ซม.
- ขนาดหลุม 33 x 40 ซม. หลุมลึก 20 ซม.
- ขนาดเจาะเฟอร์นิเจอร์ 114 x 48 ซม.
- สะดืออ่าง 3.5 นิ้ว พร้อมท่อน้ำล้น ท่อน้ำทิ้ง และท่อกันกลิ่น (P-Trap)

ปกติ 15,600.-

พิเศษ 11,900.-*MADE IN ITALY****MOS11BL | สีดำ****MOS11CM | สีโครเมียม****MOS11WH | สีขาว**

อ่างล้างจาน
เนื้อแกรนิตสังเคราะห์
1 หลุม 1 ที่พับ

- ขนาดอ่าง 100 x 50 ซม.
- ขนาดหลุม 48 x 35.8 ซม. หลุมลึก 20 ซม.
- ขนาดเจาะเฟอร์นิเจอร์ 98 x 48 ซม.
- สะดืออ่าง 3.5 นิ้ว พร้อมท่อน้ำล้น ท่อน้ำทิ้ง และท่อกันกลิ่น (P-Trap)

ปกติ 13,600.-

พิเศษ 9,900.-*MADE IN ITALY*****หมายเหตุ:** ไม่รวมท่อน้ำในรูป



06

Stainless Steel Sink

The perfect blend of design, performance and sheer quality

**AISI
304**

**STAINLESS
STEEL
AISI 304**

สแตนเลส สตีล ที่ใช้ในปัจจุบันมีหลายประเภท ซึ่งมีคุณสมบัติที่แตกต่างกัน เหมาะสำหรับการใช้งานที่หลากหลาย อย่างล้างจาน MEX ผลิตจากสแตนเลส สตีล AISI 304 เกรดดี ที่มีความต้านทานต่อการกัดกร่อนในสภาพกรด ต่าง สารละลาย ที่อาจสัมผัสจากการใช้งานกับผัก ผลไม้ เนื้อสัตว์ นม และน้ำยาล้างจาน MEX จึงเลือกใช้เฉพาะสแตนเลส สตีล AISI 304 สำหรับอ่างล้างจานเพื่อความทนทาน และความปลอดภัยสำหรับทุกคนในครอบครัว

SC Series อ่างล้างจานทรงเหลี่ยม ดีไซน์ทันสมัย

SCD1202 | SCS1202



SC872



	SCD1202 (หลุมซ้ายที่พิทวงวา) SCS1202 (หลุมขวาที่พิทวงวา)	SC872	FREE
ชนิด	2 หลุม 1 ที่พิท	2 หลุม	 <ul style="list-style-type: none"> • ก๊อกน้ำเย็น รุ่น TP1030 (สแตนเลส สตีล) • สะตือ 3.5 นิ้ว • Big Basket • ท่อน้ำทิ้งพร้อมท่อกันกลิ่น (P34PP)
ขนาดอ่าง	120 x 50 ซม. หน้า 1.0 มม.	87 x 50 ซม. หน้า 1.0 มม.	
ขนาดหลุม	45 x 40, 36 x 40 ซม. ลึก 20 ซม.	45 x 40, 34 x 40 ซม. ลึก 20 ซม.	
ขนาดเจาะเฟอร์นิเจอร์	118 x 48 ซม. ปกติ 17,500.- พิเศษ 12,900.-	85 x 48 ซม. ปกติ 12,500.- พิเศษ 9,900.-	

SCD1001 | SCS1001



SCD861 | SCS861



SC82



	SCD1001 (หลุมซ้ายที่พิทวงวา) SCS1001 (หลุมขวาที่พิทวงวา)	SCD861 (หลุมซ้ายที่พิทวงวา) SCS861 (หลุมขวาที่พิทวงวา)	SC82	FREE
ชนิด	1 หลุม 1 ที่พิท	1 หลุม 1 ที่พิท	1 หลุม	 <ul style="list-style-type: none"> • ก๊อกน้ำเย็น รุ่น TP1030 (สแตนเลส สตีล) • สะตือ 3.5 นิ้ว • Big Basket • ท่อน้ำทิ้งพร้อมท่อกันกลิ่น (P31PP)
ขนาดอ่าง	100 x 50 ซม. หน้า 1.0 มม.	86 x 50 ซม. หน้า 1.0 มม.	82 x 50 ซม. หน้า 1.0 มม.	
ขนาดหลุม	55 x 40 ซม. ลึก 20 ซม.	45 x 40 ซม. ลึก 20 ซม.	77 x 40 ซม. ลึก 20 ซม.	
ขนาดเจาะเฟอร์นิเจอร์	98 x 48 ซม. ปกติ 12,500.- พิเศษ 9,900.-	84 x 48 ซม. ปกติ 11,000.- พิเศษ 8,900.-	80 x 48 ซม. ปกติ 11,000.- พิเศษ 8,900.-	

SC60



SC50



SC45



	SC60	SC50	SC45	FREE
ชนิด	1 หลุม	1 หลุม	1 หลุม	 <ul style="list-style-type: none"> • ก๊อกน้ำเย็น รุ่น TP1030 (สแตนเลส สตีล) • สะตือ 3.5 นิ้ว • Big Basket • ท่อน้ำทิ้งพร้อมท่อกันกลิ่น (P31PP)
ขนาดอ่าง	60 x 50 ซม. หน้า 1.0 มม.	50 x 50 ซม. หน้า 1.0 มม.	45 x 50 ซม. หน้า 1.0 มม.	
ขนาดหลุม	55 x 40 ซม. ลึก 20 ซม.	45 x 40 ซม. ลึก 20 ซม.	40 x 40 ซม. ลึก 20 ซม.	
ขนาดเจาะเฟอร์นิเจอร์	58 x 48 ซม. ปกติ 9,800.- พิเศษ 7,900.-	48 x 48 ซม. ปกติ 8,900.- พิเศษ 6,900.-	43 x 48 ซม. ปกติ 7,500.- พิเศษ 5,900.-	

Undermount Series

อ่างล้างจานชนิดติดตั้งใต้ท็อปเฟอร์นิเจอร์

เผยมุมมองใหม่ของครัว พร้อมสัมผัสกับความพิเศษของดีไซน์ ได้อย่างเต็มรูปแบบ พร้อมพื้นที่ในการใช้งานที่มากขึ้น



BSC822



	BSC822	FREE
ชนิด	2 หลุม	<ul style="list-style-type: none"> • สะตือ 3.5 นิ้ว Big Basket • กอน้ำทิ้งพร้อม กอน้ำกลืน (P34PP) * ไม่รวมกอน้ำในรูป
ขนาดอ่าง	86 x 44 ซม. หน้า 1.0 มม.	
ขนาดหลุม	45 x 40, 34 x 40 ซม. ลึก 20 ซม.	
ขนาดเจาะเฟอร์นิเจอร์	82.5 x 40.5 ซม. ปกติ 11,600.- * พิเศษ 8,500.-	

BSC77



	BSC77	FREE
ชนิด	1 หลุม	<ul style="list-style-type: none"> • สะตือ 3.5 นิ้ว Big Basket • กอน้ำทิ้งพร้อม กอน้ำกลืน (P31PP) * ไม่รวมกอน้ำในรูป
ขนาดอ่าง	81 x 44 ซม. หน้า 1.0 มม.	
ขนาดหลุม	77 x 40 ซม. ลึก 20 ซม.	
ขนาดเจาะเฟอร์นิเจอร์	77 x 40 ซม. ปกติ 10,500.- * พิเศษ 7,500.-	

BL33X2B



	BL33X2B	FREE
ชนิด	2 หลุม	<ul style="list-style-type: none"> • สะตือ 3.5 นิ้ว Big Basket • กอน้ำทิ้งพร้อม กอน้ำกลืน (P32PP) * ไม่รวมกอน้ำในรูป
ขนาดอ่าง	75 x 47 ซม. หน้า 0.8 มม.	
ขนาดหลุม	33 x 41 ซม. ลึก 18.5 ซม.	
ขนาดเจาะเฟอร์นิเจอร์	71 x 43 ซม. (บุมโคงค์มี 95 มม.) ปกติ 11,000.- * พิเศษ 7,390.-	

BSC55



	BSC55
ชนิด	1 หลุม
ขนาดอ่าง	59 x 44 ซม. หน้า 1.0 มม.
ขนาดหลุม	55 x 40 ซม. ลึก 20 ซม.
ขนาดเจาะเฟอร์นิเจอร์	55 x 40 ซม. ปกติ 8,700.- * พิเศษ 6,500.-

BSC45



	BSC45
ชนิด	1 หลุม
ขนาดอ่าง	49 x 44 ซม. หน้า 1.0 มม.
ขนาดหลุม	45 x 40 ซม. ลึก 20 ซม.
ขนาดเจาะเฟอร์นิเจอร์	45 x 40 ซม. ปกติ 7,500.- * พิเศษ 5,500.-

BSC40



	BSC40	FREE
ชนิด	1 หลุม	<ul style="list-style-type: none"> • สะตือ 3.5 นิ้ว Big Basket • กอน้ำทิ้งพร้อม กอน้ำกลืน (P31PP) * ไม่รวมกอน้ำในรูป
ขนาดอ่าง	44 x 44 ซม. หน้า 1.0 มม.	
ขนาดหลุม	40 x 40 ซม. ลึก 20 ซม.	
ขนาดเจาะเฟอร์นิเจอร์	40 x 40 ซม. ปกติ 6,400.- * พิเศษ 4,500.-	

BLC38

BLC32



	BLC38	BLC32
ชนิด	1 หลุม	1 หลุม
ความหนา	0.8 มม.	0.7 มม.
ขนาดหลุม	• 38 x 40 ซม. ลึก 20 ซม.	32 x 38 ซม. ลึก 20 ซม.
ขนาดเจาะเฟอร์นิเจอร์	38 x 40 ซม. ปกติ 3,500.- * พิเศษ 2,890.-	32 x 38 ซม. ปกติ 3,100.- * พิเศษ 2,590.-

FREE

- ชุดฝัก 3.5 นิ้ว
- ท่อน้ำทิ้งพร้อมท่อกันกลิ่น (P11PP)
- * ไม่รวมท่อน้ำในรูป**

MU47B

BL41B

BL33B



	MU47B	BL41B	BL33B
ชนิด	1 หลุม	1 หลุม	1 หลุม
ขนาดอ่าง	50 x 43 ซม. หนา 0.8 มม.	43.6 x 43.6 ซม. หนา 0.8 มม.	35.8 x 43.8 ซม. หนา 0.8 มม.
ขนาดหลุม	47 x 40 ซม. ลึก 17 ซม.	41 x 41 ซม. ลึก 21 ซม.	33 x 41 ซม. ลึก 18 ซม.
ขนาดเจาะเฟอร์นิเจอร์	46.5 x 39.5 ซม. ปกติ 4,600.- * พิเศษ 3,190.-	40.5 x 40.5 ซม. ปกติ 5,400.- * พิเศษ 3,790.-	32.5 x 40.5 ซม. ปกติ 4,800.- * พิเศษ 3,390.-

FREE

- ชุดฝัก 3.5 นิ้ว Big Basket
- ท่อน้ำทิ้งพร้อมท่อกันกลิ่น (P31PP)
- * ไม่รวมท่อน้ำในรูป**

NEW ARRIVAL!

ST Series
THICKER IS BETTER

ST821 : อ่างล้างจาน มาพร้อมอุปกรณ์

แตกต่างอย่างมีประสิทธิภาพกับอ่างล้างจานสแตนเลส สตีล AISI 304 ขอบอ่างหนาพิเศษถึง 4 มม. เหนือกว่าด้วยดีไซน์โมเดิร์นสวยเข้าได้กับครัวทุกรูปแบบ ทนทานกว่า อีกทั้งยังลงตัวกับฟังก์ชันการใช้งานอุปกรณ์อ่างล้างจานที่หลากหลายอย่างมีระดับ

- ชนิด 1 หลุม
- ขนาดอ่าง 82 x 53 ซม. ขอบหนา 4 มม.
- ขนาดหลุม 77 x 40 ซม. ลึก 22.5 ซม. หลุมหนา 1.2 มม.
- ขนาดเจาะเฟอร์นิเจอร์ 80 x 51 ซม.

ปกติ 19,800.-

พิเศษ 13,900.-

FREE



- ตะกร้าสะเด็ดน้ำ รุ่น CL23
- ตะแกรงแบบม้วน รุ่น RM330
- ฝักคั้นน้ำ รุ่น SD03
- เขียงไม้ รุ่น CB260
- ก๊อกผสมน้ำร้อน-เย็น รุ่น 11105SB-E36
- ชุดฝัก 3.5 นิ้ว Big Basket
- ท่อน้ำทิ้งพร้อมท่อกันกลิ่น P-TRAP (P31PP)

NEW ARRIVAL!

TD Series
**EVERYDAY
FUNCTIONAL SINK**



อ่างล้างจานสแตนเลส สตีล AISI 304 ซีรีส์และฟังก์ชันใหม่จาก MEX พิถีพิถันในการออกแบบเพื่อตอบสนองไลฟ์สไตล์ที่เน้นการใช้งานของอ่างล้างจาน กับอุปกรณ์ที่หลากหลายในพื้นที่จำกัดได้อย่างมีประสิทธิภาพ มีให้เลือกทั้งชนิด 1 หลุมใหญ่กว้างและชนิด 2 หลุมแบ่งพื้นที่ใช้สอยได้อย่างลงตัว



TD822

- ชนิด 2 หลุม
- ขนาดอ่าง 82 x 48 ซม. หน้า 1.0 มม.
- ขนาดหลุม 43.5 x 40 ซม. 29 x 34 ซม. ลึก 21 ซม.
- สะตือ 3.5 นิ้ว Big Basket
- ท่อน้ำทิ้งพร้อมท่อนักลิ้น (P36PP)
- ขนาดเจาะเฟอร์นิเจอร 80 x 46 ซม.

ปกติ 14,000.-

พิเศษ 9,990.-

FREE

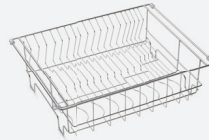

ตะกร้าวางภาชนะ
สแตนเลส สตีล รุ่น BKT330



เขียงไม้
รุ่น CB310



ที่กดน้ำยา
รุ่น SD03



ก๊อกน้ำเย็น
รุ่น N2621X



TD76

- ชนิด 1 หลุม
- ขนาดอ่าง 76 x 48 ซม. หน้า 1.0 มม.
- ขนาดหลุม 63 x 40 ซม. ลึก 21 ซม.
- สะตือ 3.5 นิ้ว Big Basket
- ท่อน้ำทิ้งพร้อมท่อนักลิ้น (P31PP)
- ขนาดเจาะเฟอร์นิเจอร 74 x 46 ซม.

ปกติ 11,000.-

พิเศษ 7,990.-

FREE



ตะกร้าวางภาชนะ
สแตนเลส สตีล รุ่น BKT330



เขียงไม้
รุ่น CB260



ที่กดน้ำยา
รุ่น SD03



ก๊อกน้ำเย็น
รุ่น N2621X



SUMO Series

เอกลักษณ์เฉพาะตัวของ Sumo Series
อ่างล้างจานหลุมลึกที่มีก๊อกอยู่ที่กลางหลุม
รองรับการล้างภาชนะขนาดใหญ่ได้อย่างสบาย
สะดวกสบายเมื่อใช้งาน ตอบโจทย์ครัวไทย
สมัยใหม่อย่างแท้จริง

SUMO Series

อ่างล้างจานหลุมใหญ่

SUMO3BL SET



SUMO3 SET



	SUMO3BL SET	SUMO3 SET
ชนิด	1 หลุม 1 ที่พัก	1 หลุม
ขนาดอ่าง	116 x 50 ซม. หน้า 0.8 มม.	80 x 50 ซม. หน้า 0.8 มม.
ขนาดหลุม	70 x 41 ซม. ลึก 22 ซม.	70 x 41 ซม. ลึก 23 ซม.
ขนาดเจาะเฟอร์นิเจอร์	114 x 48 ซม. ปกติ 10,900.- * พิเศษ 7,990.-	78 x 48 ซม. ปกติ 9,900.- * พิเศษ 6,990.-

FREE



- ก๊อกน้ำเอ็น มูลค่า 890.-
- ตะกร้าสเตนเลส สตีล
- เฟียงไม้
- สะตือ 3.5 นิ้ว Big Basket
- กอน้ำทิ้งพร้อมก๊อกลื่น (P31PP)
- * ไม่รวมก๊อกลื่นในรูป**

SUMO3BL



SUMO3



	SUMO3BL	SUMO3
ชนิด	1 หลุม 1 ที่พัก	1 หลุม
ขนาดอ่าง	116 x 50 ซม. หน้า 0.8 มม.	80 x 50 ซม. หน้า 0.8 มม.
ขนาดหลุม	70 x 41 ซม. ลึก 22 ซม.	70 x 41 ซม. ลึก 23 ซม.
ขนาดเจาะเฟอร์นิเจอร์	114 x 48 ซม. ปกติ 8,900.- * พิเศษ 5,890.-	78 x 48 ซม. ปกติ 7,900.- * พิเศษ 4,990.-

FREE

- ก๊อกน้ำเอ็น มูลค่า 890.-
- สะตือ 3.5 นิ้ว Big Basket
- กอน้ำทิ้งพร้อมก๊อกลื่น (P31PP)
- * ไม่รวมก๊อกลื่นในรูป**

DLS Series

อ่างล้างจานซีรีส์สุดสะอาด ที่คุณห้ามพลาด

DLS200B



DLS86B



	DLS200B	DLS86B	FREE
ชนิด	2 หลุม 1 ที่พับ	2 หลุม	<ul style="list-style-type: none"> • ก๊อกน้ำเย็น มูลค่า 890.- • สะดือ 3.5 นิ้ว • Big Basket • ท่อน้ำทิ้งพร้อม • ท่อกันกลิ่น (P32PP) * ไม่รวมก๊อกน้ำในรูป
ขนาดอ่าง	120 x 50 ซม. หน้า 0.7 มม.	86 x 50 ซม. หน้า 0.7 มม.	
ขนาดหลุม	41.5 x 39.5 ซม. ลึก 18 ซม. 33 x 39.5 ซม. ลึก 16 ซม.	41.5 x 39.5 ซม. ลึก 18 ซม. 33 x 39.5 ซม. ลึก 16 ซม.	
ขนาดเจาะเฟอร์นิเจอร์	118 x 48 ซม.	84 x 48 ซม.	
การติดตั้ง	เลือกติดตั้งได้ทั้งแบบหลุมซ้ายและขวา ปกติ 7,000.- * พิเศษ 4,790.-	ปกติ 6,400.- * พิเศษ 4,390.-	

DLS100B



DLS860B



DLS80B



	DLS100B	DLS860B	DLS80B	FREE
ชนิด	1 หลุม 1 ที่พับ	1 หลุม 1 ที่พับ	1 หลุม 1 ที่พับ	<ul style="list-style-type: none"> • ก๊อกน้ำเย็น มูลค่า 890.- • สะดือ 3.5 นิ้ว • Big Basket • ท่อน้ำทิ้งพร้อม • ท่อกันกลิ่น (P31PP) * ไม่รวมก๊อกน้ำในรูป
ขนาดอ่าง	100 x 50 ซม. หน้า 0.6 มม.	86 x 50 ซม. หน้า 0.6 มม.	82 x 47 ซม. หน้า 0.6 มม.	
ขนาดหลุม	47 x 40 ซม. ลึก 16.5 ซม.	41.5 x 39.5 ซม. ลึก 16.5 ซม.	41.5 x 39.5 ซม. ลึก 17 ซม.	
ขนาดเจาะเฟอร์นิเจอร์	98 x 48 ซม.	84 x 48 ซม.	80 x 45 ซม.	
การติดตั้ง	เลือกติดตั้งได้ทั้งแบบหลุมซ้ายและขวา ปกติ 4,800.- * พิเศษ 3,290.-	เลือกติดตั้งได้ทั้งแบบหลุมซ้ายและขวา ปกติ 4,400.- * พิเศษ 2,990.-	เลือกติดตั้งได้ทั้งแบบหลุมซ้ายและขวา ปกติ 4,100.- * พิเศษ 2,790.-	

DLS60B



DLS50B



	DLS60B	DLS50B	FREE
ชนิด	1 หลุม 1 ที่พับ	1 หลุม	<ul style="list-style-type: none"> • ก๊อกน้ำเย็น มูลค่า 890.- • สะดือ 3.5 นิ้ว • Big Basket • ท่อน้ำทิ้งพร้อม • ท่อกันกลิ่น (P31PP) * ไม่รวมก๊อกน้ำในรูป
ขนาดอ่าง	63 x 47 ซม. หน้า 0.6 มม.	50 x 50 ซม. หน้า 0.6 มม.	
ขนาดหลุม	33 x 39.5 ซม. ลึก 17 ซม.	41.5 x 39.5 ซม. ลึก 17 ซม.	
ขนาดเจาะเฟอร์นิเจอร์	61 x 45 ซม.	48 x 48 ซม.	
การติดตั้ง	เลือกติดตั้งได้ทั้งแบบหลุมซ้ายและขวา ปกติ 2,800.- * พิเศษ 2,390.-	ปกติ 2,700.- * พิเศษ 2,290.-	

BIX Series

อ่างล้างจานหลุมมน ดีไซน์ที่พิถีพิถัน

BIX3-LB | BIX3-RB



	BIX3-LB (หลุมซ้ายที่พิถีพิถัน) BIX3-RB (หลุมขวาที่พิถีพิถัน)	FREE
ชนิด	2 หลุม 1 ที่พิถี	<ul style="list-style-type: none"> • สะดือ 3.5 นิ้ว Big Basket • กอน้ำถึงพร้อม กอน้ำกลืน (P32PP) * ไม่รวมกอน้ำในรูป
ขนาดอ่าง	120 x 50 ซม. หนา 0.8 มม.	
ขนาดหลุม	41 x 41 ซม. ลึก 21.5 ซม. 33 x 41 ซม. ลึก 18.5 ซม.	
ขนาดเจาะเพอร์นิเจอร์	118 x 48 ซม. ปกติ 10,500.- * พิเศษ 7,590.-	

BIX1B



	BIX1B	FREE
ชนิด	1 หลุม 1 ที่พิถี	<ul style="list-style-type: none"> • กอน้ำเย็น มูลค่า 890.- • สะดือ 3.5 นิ้ว Big Basket • กอน้ำถึงพร้อม * กอน้ำกลืน (P31PP) * ไม่รวมกอน้ำในรูป
ขนาดอ่าง	86 x 50 ซม. หนา 0.8 มม.	
ขนาดหลุม	45 x 40 ซม. ลึก 20 ซม.	
ขนาดเจาะเพอร์นิเจอร์	84 x 48 ซม.	
การติดตั้ง	เลือกติดตั้งได้ทั้งแบบหลุมซ้ายและขวา ปกติ 5,600.- * พิเศษ 3,990.-	

TWIN-B



	TWIN-B	FREE
ชนิด	2 หลุม	<ul style="list-style-type: none"> • สะดือ 3.5 นิ้ว Big Basket • กอน้ำถึงพร้อม • กอน้ำกลืน (P32PP) * ไม่รวมกอน้ำในรูป
ขนาดอ่าง	91 x 50 ซม. หนา 0.8 มม.	
ขนาดหลุม	41 x 41 ซม. ลึก 22 ซม.	
ขนาดเจาะเพอร์นิเจอร์	89 x 48 ซม. ปกติ 9,900.- * พิเศษ 7,290.-	

MSA200B



	MSA200B	FREE
ชนิด	2 หลุม 1 ที่พิถี	<ul style="list-style-type: none"> • กอน้ำเย็น มูลค่า 890.- • สะดือ 3.5 นิ้ว Big Basket • กอน้ำถึงพร้อม • กอน้ำกลืน (P32PP) * ไม่รวมกอน้ำในรูป
ขนาดอ่าง	120 x 50 ซม. หนา 0.6 มม.	
ขนาดหลุม	41 x 41 และ 33 x 41 ซม. ลึก 16.5 ซม.	
ขนาดเจาะเพอร์นิเจอร์	118 x 48 ซม.	
การติดตั้ง	เลือกติดตั้งได้ทั้งแบบหลุมซ้ายและขวา ปกติ 5,700.- * พิเศษ 3,890.-	

DL75MN



	DL75MN	FREE
ชนิด	1 หลุม 1 ที่พิถี	<ul style="list-style-type: none"> • กอน้ำเย็น มูลค่า 890.- • สะดือ 4 นิ้ว MN พร้อมที่กอน้ำกลืนในตัว • กอน้ำถึง (P41PP) * ไม่รวมกอน้ำในรูป
ขนาดอ่าง	75 x 43 ซม. หนา 0.5 มม.	
ขนาดหลุม	33.5 x 40 ซม. ลึก 15 ซม.	
ขนาดเจาะเพอร์นิเจอร์	73 x 41 ซม.	
การติดตั้ง	เลือกติดตั้งได้ทั้งแบบหลุมซ้ายและขวา ปกติ 2,500.- * พิเศษ 1,850.-	

DLA Series

อ่างล้างจานซีรียส์สุดคุ้ม

DLA202



	DLA202
ชนิด	2 หลุม 1 ที่พัก
ขนาดอ่าง	120 x 50 ซม. หน้า 0.6 มม.
ขนาดหลุม	37.2 x 40 ซม. ลึก 16 ซม.
ขนาดเจาะเฟอร์นิเจอรส์	118 x 48 ซม.
การติดตั้ง	เลือกติดตั้งได้ทั้งแบบหลุมซ้ายและขวา ปกติ 5,100.- * พิเศษ 3,490.-

FREE

- ก๊อกน้ำเอ็น มูลค่า 890.-
- สะตือ 4.5 นิ้ว ML พร้อมที่กันกลิ่นในตัว
- กอน้ำทิ้ง (P42PP)
- * ไม่รวมกอน้ำในรูป**

DLA101



DLA81



DLA50



	DLA101	DLA81	DLA50
ชนิด	1 หลุม 1 ที่พัก	1 หลุม 1 ที่พัก	1 หลุม
ขนาดอ่าง	100 x 50 ซม. หน้า 0.6 มม.	80 x 50 ซม. หน้า 0.6 มม.	50 x 50 ซม. หน้า 0.6 มม.
ขนาดหลุม	40 x 41 ซม. ลึก 17 ซม.	37.2 x 40 ซม. ลึก 16 ซม.	40.5 x 36.5 ซม. ลึก 17.5 ซม.
ขนาดเจาะเฟอร์นิเจอรส์	98 x 48 ซม.	78 x 48 ซม.	48 x 48 ซม.
การติดตั้ง	เลือกติดตั้งได้ทั้งแบบหลุมซ้ายและขวา ปกติ 3,500.- * พิเศษ 2,390.-	เลือกติดตั้งได้ทั้งแบบหลุมซ้ายและขวา ปกติ 3,200.- * พิเศษ 2,190.-	ปกติ 2,500.- * พิเศษ 1,690.-

FREE

- ก๊อกน้ำเอ็น มูลค่า 890.-
- สะตือ 4.5 นิ้ว ML พร้อมที่กันกลิ่นในตัว
- กอน้ำทิ้ง (P41PP)
- * ไม่รวมกอน้ำในรูป**

Small Space Sink

อ่างล้างจานขนาดเล็กสำหรับครัวพื้นที่ขนาดเล็ก

R5B



D60B



	R5B	D60B
ชนิด	1 หลุมกลม	1 หลุม
ขนาดอ่าง	Ø 51 ซม. หน้า 0.8 มม.	64.5 x 50 ซม. หน้า 0.6 มม.
ขนาดหลุม	Ø 40 ซม. ลึก 17 ซม.	54.5 x 40 ซม. ลึก 21 ซม.
ขนาดเจาะเฟอร์นิเจอรส์	Ø 49 ซม.	60.5 x 48 ซม. (บุบโค้งรัศมี 30 มม.)
	ปกติ 4,000.- * พิเศษ 2,950.-	ปกติ 3,800.- * พิเศษ 2,850.-

FREE

- ก๊อกน้ำเอ็น มูลค่า 890.-
- สะตือ 3.5 นิ้ว Big Basket
- กอน้ำทิ้งพร้อมที่กันกลิ่น (P31PP)
- * ไม่รวมกอน้ำในรูป**

R4B



ORION-B



	R4B	ORION-B
ชนิด	1 หลุมกลม	1 หลุม
ขนาดอ่าง	Ø 45 ซม. หน้า 0.8 มม.	38.2 x 46.2 ซม. หน้า 0.8 มม.
ขนาดหลุม	Ø 40 ซม. ลึก 17 ซม.	33 x 41 ซม. ลึก 18 ซม.
ขนาดเจาะเฟอร์นิเจอรส์	Ø 43 ซม.	36.2 x 44.2 ซม. (บุบโค้งรัศมี 95 มม.)
	ปกติ 3,400.- * พิเศษ 2,350.-	ปกติ 4,400.- * พิเศษ 3,400.-

FREE

- สะตือ 3.5 นิ้ว Big Basket
- กอน้ำทิ้งพร้อมที่กันกลิ่น (P31PP)
- * ไม่รวมกอน้ำในรูป**

Sink Accessories

อุปกรณ์เสริมสำหรับอ่างล้างจาน

Strainer Basket | ตะแกรงอ่างล้างจาน

BIG BASKET

2-STEP Function

FILTER & CLOSE เพียงใส่ตะแกรงรองเศษอาหารลงไปในตัว จะเป็นการปล่อยน้ำทิ้งรองเศษอาหารและการล้างต่างๆ และมีอีกดกตรงกลางอีกครั้ง จะทำการล็อกตัวตะแกรงเพื่อกักน้ำสำหรับการเช็ดผัก ผลไม้ หรือจาน ชาม



More details and review on website



ตะแกรงอ่างล้างจานขนาด 3.5 นิ้ว พร้อมตะแกรงรองเศษอาหาร สเตนเลส สตีล BIG BASKET ที่ออกแบบใหม่ เพิ่มความลึก ช่วยกรองเศษอาหารได้อย่างมีประสิทธิภาพ

* อนุสิทธิบัตรเฉพาะ: MEX

* ใช้กับอ่างล้างจานบางรุ่น

B202 ราคา 310.-

B203 ตะแกรงพร้อมท่อน้ำล้น 360.-

ML



ตะแกรงอ่างล้างจานขนาดใหญ่ 4.5 นิ้ว พร้อมที่กั้นก้นในตัว ตะแกรงใหม่ ใหญ่กว่าเดิม กรองละเอียดขึ้นด้วยตะแกรงสเตนเลส สตีล ที่มีรูกรองละเอียดละเอียดขึ้นกว่าเดิม สามารถจุเศษอาหารได้ดกขึ้น ก้นก้นในตัว มีก้นเปิดออกสำหรับทำความสะอาดสิ่งสกปรกตกค้างในตะแกรงได้

* อยู่ระหว่างการจดอนุสิทธิบัตรเฉพาะ: MEX

* ใช้กับอ่างล้างจานบางรุ่น

B228 ราคา 390.-

B229 ตะแกรงพร้อมท่อน้ำล้น 450.-

MN



ตะแกรงพร้อมตะแกรงสเตนเลส สตีล ขนาด 4 นิ้ว พร้อมที่กั้นก้นในตัว ช่วยกรองเศษอาหารได้ละเอียดขึ้นทั้งส่วนก้นและก้นก้นในตัวอย่างมีประสิทธิภาพ และก้นเปิดออกสำหรับทำความสะอาดสิ่งสกปรกตกค้างในตะแกรงได้

* อนุสิทธิบัตรเฉพาะ: MEX

* ใช้กับอ่างล้างจานบางรุ่น

B204 ราคา 310.-

B205 ตะแกรงพร้อมท่อน้ำล้น 360.-

ตะแกรงอ่างล้างจาน
ขนาด 3.5 นิ้ว

B173 ราคา 300.-

B174 ตะแกรงพร้อมท่อน้ำล้น 350.-

ที่ปิดรูท็อก
อ่างล้างจาน
A275

ที่ปิดรูท็อกน้ำของอ่างล้างจาน ที่ปิดชั้นบน ผลิตจากพลาสติกคุณภาพดี หุ้มด้วยสเตนเลส สตีล AISI 304 ขนาดเส้นผ่าศูนย์กลาง 4.5 ซม. หนา 3.5 มม. พร้อมแหวนยางกันซึม และฝาเกลียวชั้นล่าง ทำจากพลาสติกคุณภาพสูง

ราคา 60.-

อุปกรณ์เสริม

CB

เขียงไม้ผลิตจากไม้จามจูรี ผ่านกระบวนการป้องกันแมลงไม้และเชื้อรา สัมผัสอาหารได้โดยตรง ไม้มีสารอินทรีย์เคลือบผิวไม้ ทำความสะอาดง่าย

CB217 ขนาด 217 x 428 x 22 มม.

* ใช้ได้กับอ่างล้างจาน SC และ BSC Series

CB260 ขนาด 260 x 426 x 22 มม.

* ใช้ได้กับอ่างล้างจาน TD76, ST821, SC และ BSC Series

CB310 ขนาด 310 x 364 x 22 มม.

* ใช้ได้กับอ่างล้างจาน TD822



ปกติ 790.-

พิเศษ 590.-

ปกติ 950.-

พิเศษ 690.-

ปกติ 1,350.-

พิเศษ 990.-

NEW ARRIVAL!

BKT330



ตะแกรงวางภาชนะสเตนเลส สตีล AISI 304 พร้อมลูกยางกันรอย 4 ชั้น ขนาด 330 x 425 x 130 มม.

* ใช้ได้กับอ่างล้างจาน TD, SC และ BSC Series หรือตั้งวางอิสระได้

ปกติ 2,400.-

พิเศษ 1,790.-

Soap Dispenser
SD03

ขวดชนิดจุกปั๊มสเตนเลส สตีล สามารถเติมน้ำยาล้างจานได้สะดวกด้วยการดึงจุกปั๊มด้านบนออกได้

ปกติ 580.-

พิเศษ 490.-

CL23



ถาดสะเด็ดน้ำสเตนเลส สตีล AISI 304 ขนาด 209 x 418 x 70 มม. พร้อมขอบพลาสติกกันลื่น

* ใช้กับ TD76, TD822, SC และ BSC Series

ปกติ 1,800.-

พิเศษ 1,490.-

RM330



ตะแกรงแบบม้วน ขนาด 330 x 426 มม. ผลิตจากสเตนเลส สตีล 304 พร้อมขอบซิลิโคนกันลื่น สามารถมวนเก็บได้ ใช้งานสะดวก ทำความสะอาดง่าย

* ใช้ได้กับอ่างล้างจานบางรุ่น

ปกติ 800.-

พิเศษ 590.-

SUMO Chopping Board



เพียงไม้ยางพาราพร้อมราวยกสแตนเลส สตีล ใช้คู่กับอ่างล้างจาน รุ่น SUMO3 และ SUMO3BL ขนาด 48.7 x 22.0 x 2.3 ซม.

ปกติ 1,200.-
พิเศษ 790.-

SUMO Basket



ตระกร้าวางจานสแตนเลส สตีล ใช้คู่กับอ่างล้างจาน รุ่น SUMO3 และ SUMO3BL ขนาด 44.7 x 23.0 x 16.3 ซม.

ปกติ 1,800.-
พิเศษ 1,290.-

SUMO Colander

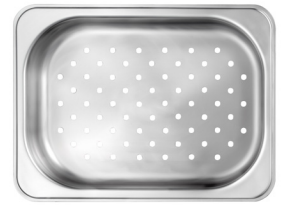

ถาดสะเด็ดน้ำ สแตนเลส สตีล AISI 304 ขนาด 32.7 x 44.1 x 8.5 ซม.

ปกติ 2,200.-
พิเศษ 990.-

P-trap | กอน้ำทิ้งพร้อมท่อกันกลิ่น สำหรับอ่างล้างจาน

P41PP

ใช้กับสະดือ 4 นิ้ว MN

กอน้ำทิ้งอ่างล้างจาน ชนิดอ่างหลุมเดียว ที่ติดตั้งกับกอน้ำทิ้งบ้านได้สะดวก ทั้งที่ออกจากผนังและขึ้นจากพื้น

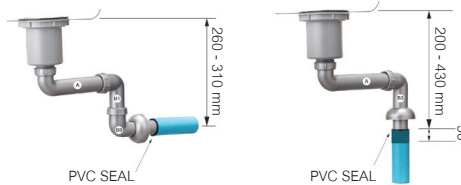

ราคา **199.-**

P42PP

ใช้กับสະดือ 4 นิ้ว MN

กอน้ำทิ้งอ่างล้างจาน ชนิด 2 หลุม ที่ติดตั้งกับกอน้ำทิ้งบ้านได้สะดวก ทั้งที่ออกจากผนังและขึ้นจากพื้น

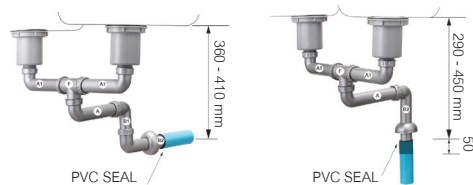

ราคา **299.-**

P31PP

กอน้ำทิ้งอ่างล้างจาน พร้อมท่อกันกลิ่น ชนิดอ่างหลุมเดียว ที่ติดตั้งกับกอน้ำทิ้งบ้านได้สะดวก ทั้งที่ออกจากผนังและขึ้นจากพื้น

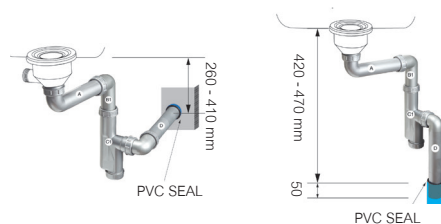

ราคา **299.-**

P32PP

กอน้ำทิ้งอ่างล้างจาน พร้อมท่อกันกลิ่น ชนิด 2 หลุม ที่ติดตั้งกับกอน้ำทิ้งบ้านได้สะดวก ทั้งที่ออกจากผนังและขึ้นจากพื้น

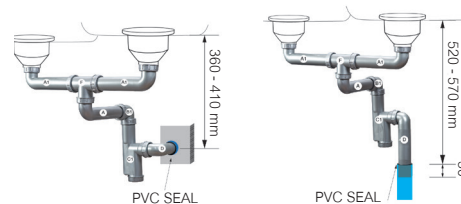

ราคา **399.-**

P51PP

กอน้ำทิ้งอ่างล้างจาน พร้อมท่อกันกลิ่น ชนิดอ่างหลุมเดียว ที่ติดตั้งกับกอน้ำทิ้งบ้านได้สะดวก ทั้งที่ออกจากผนังและขึ้นจากพื้น

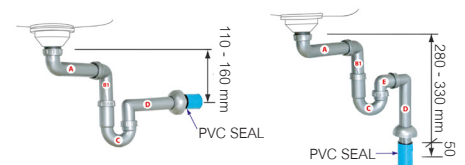

ปกติ Normal

ปกติ Normal

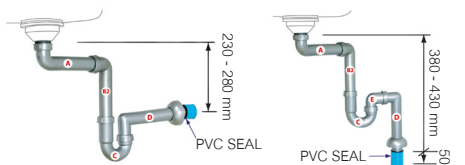

ต่ำพิเศษ Extra Low

ต่ำพิเศษ Extra Low

ราคา **299.-**

P52PP

กอน้ำทิ้งอ่างล้างจาน พร้อมท่อกันกลิ่น ชนิด 2 หลุม ที่ติดตั้งกับกอน้ำทิ้งบ้านได้สะดวก ทั้งที่ออกจากผนังและขึ้นจากพื้น

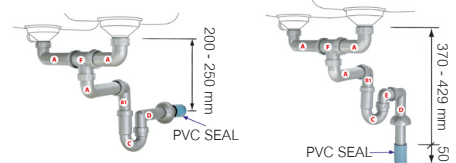

ปกติ Normal

ปกติ Normal

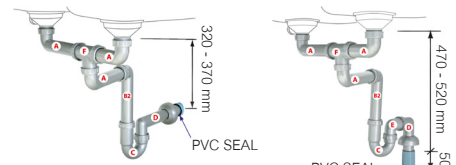

ต่ำพิเศษ Extra Low

ต่ำพิเศษ Extra Low

ราคา **399.-**



07

| Tap

When design meets function

NEW ARRIVAL!

At the Heart of Kitchen หรูหราอย่างมีสไตล์

One Way Mixer

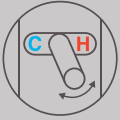

C H



โดดเด่นอย่างมีสไตล์ในพื้นที่ครัวทันสมัย ด้วยไอเดียดีตัวก๊อกโค้งมนนุ่มนวล เรียบหรูทันสมัยด้วยก้านโยกที่มาในโทนสี copper ตัดกับตัวก๊อกสี matted black ซ่อนให้สะดุดตา นวัตกรรมก๊อกน้ำที่มีเอกลักษณ์เฉพาะตัวในการควบคุมการเปิด-ปิดน้ำและอุณหภูมิแบบ single valve สะท้อนตัวตนของผู้ใช้งานได้อย่างสมบูรณ์แบบ คอเท็ลที่ปรับเปลี่ยนตำแหน่งน้ำไหลได้อิสระ 360 องศาให้เหมาะสมกับการใช้งาน ล้างภาชนะหรือ ล้างผัก เป็นต้น น้ำไม่รั่วซึมด้วยเซมิควาล์วที่มาพร้อมก้าน aerator ควบคุมสายน้ำให้ไหลออกมาอย่างนุ่มนวล

1905S-F166B ●●

- สีดำ
- วาล์วเปิด-ปิดน้ำเซรามิก
- มี Aerator ช่วยให้น้ำไหลนุ่มนวล
- มือปิดแบบก้านโยก
- ระยะจากกึ่งกลางตัวก๊อกถึงปลายปากก๊อก 180 มม.
- ขนาดรูเจาะก๊อก Ø 32 มม. ขึ้นไป

ปกติ 5,400.-
พิเศษ 3,990.-

360° H **387 mm**

Design to Difference ทำไมต้องเหมือนใคร

ก๊อกน้ำดีไซน์ใหม่ ทันสมัย ออกแบบมาโดยเฉพาะเพื่อรองรับเฉพาะตัวคุณ เพิ่มความเก๋ด้วยก้านโยกเปิด-ปิดน้ำสีแดง

2105S-E40BR ●●

- สีดำ
- วาล์วเปิด-ปิดน้ำเซรามิก
- มี Aerator ช่วยให้น้ำไหลนุ่มนวล
- มือปิดแบบก้านโยก
- ระยะจากกึ่งกลางตัวก๊อกถึงปลายปากก๊อก 200 มม.
- ขนาดรูเจาะก๊อก Ø 32 มม. ขึ้นไป

ปกติ 5,200.-
พิเศษ 3,690.-



360° H **381 mm**



วาล์วออกแบบใหม่

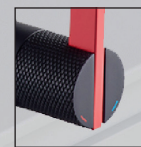

ร้อน-เย็น ใช้งานง่าย เพียงสลับวาล์ว

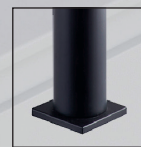

ทำได้ไม่เหมือนใคร ด้วยฐานก๊อกแบบสี่เหลี่ยม

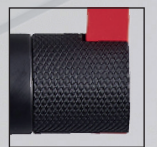

เพิ่มลูกเล่นอย่างมีสไตล์ ด้วยสายเส้นทองวาล์วก๊อก

The Essence of Grey มิติใหม่สไตล์โมเดิร์น

ก๊อกน้ำสีเทา ที่มีเอกลักษณ์เฉพาะตัว ดีไซน์สูงเพรียว โค้งมนได้อย่างพอดี เข้ากันได้กับทุกดีไซน์อย่างล้ำจាន ทั้งแกรนิตสังเคราะห์หลากสีและสแตนเลส สตีล หลากหลายรูปแบบ

1105-E35G ●●

- สีเทา
- วาล์วเปิด-ปิดน้ำเซรามิก
- มี Aerator ช่วยให้น้ำไหลนุ่มนวล
- มือปิดแบบก้านโยก
- ระยะจากกึ่งกลางตัวก๊อกถึงปลายปากก๊อก 210 มม.
- ขนาดรูเจาะก๊อก Ø 32 มม. ขึ้นไป

ปกติ 4,800.-
พิเศษ 3,390.-

360° H **412 mm**



Sleek in Detail ดีไซน์โอเนอเดียว

ก๊อกน้ำสีดำ มือปิดสีโครเมียม ที่ให้ความหรูหรา และมีความสูงของรูปทรงก๊อกอย่างพอเหมาะพอดี

11105SB-E36B ●●

- สีดำ
- วาล์วเปิด-ปิดน้ำเซรามิก
- มี Aerator ช่วยให้น้ำไหลนุ่มนวล
- มือปิดแบบก้านโยก
- ระยะจากกึ่งกลางตัวก๊อกถึงปลายปากก๊อก 210 มม.
- ขนาดรูเจาะก๊อก Ø 32 มม. ขึ้นไป

ปกติ 5,000.-
พิเศษ 3,490.-



360° H **397.2 mm**

Symbol guideline:

●● ก๊อกผสมน้ำร้อน เย็น

● ก๊อกน้ำเย็น

360° ก๊อกหมุนได้ 360 องศา

H **000 mm**

ความสูงก๊อก

Innovation with Style

นวัตกรรมพसानดีไซน์

ที่สุดแห่งดีไซน์ที่ออกแบบน้ำร้อน-น้ำเย็นสำหรับอ่างล้างจาน นวัตกรรมใหม่เหนือคำบรรยาย

ปรับสลับทางน้ำออกหัวท็อกได้ 2 ทาง (2-Way Spout)

- 1 สายน้ำนุ่มนวล
- 2 หัวฉีดน้ำแบบสเปรย์
- สายสเปรย์ยืดหยุ่น เคลื่อนย้ายอิสระ
- 360° หมุนรอบทิศทางได้ 360°
- ยึดหัวท็อกด้วยระบบล็อก จับด้วยแม่เหล็ก

11088QT-D94A ●●

- ตัวก๊อกทองเหลือง คอก๊อกสแตนเลส สตีล สีโครเมียม และสีดำ
- วาล์วเปิด-ปิดน้ำเซรามิก
- ปากก๊อกดึงออกปรับทิศทางการล้างได้
- มี Aerator ช่วยให้น้ำไหลนุ่มนวล
- มือปิดแบบก้านโยก
- ระยะจากกึ่งกลางตัวก๊อกถึงปลายปากก๊อก 232 มม.
- ขนาดรูเจาะก๊อก ๑ 35 มม. ขึ้นไป
- ควรติดตั้งบนคาน์เตอร์

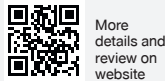

More details and review on website

ปกติ 19,000.-
พิเศษ 12,900.-

360° H 615 mm



When Design Meets Function

เมื่อดีไซน์สะท้อนการใช้งาน



9328-D6 ●●

- สีโครเมียม
- วาล์วเปิด-ปิดน้ำเซรามิก
- คอก๊อกแบบสปริง
- มือจับแบบก้านโยก
- ปากก๊อกดึงออกเพื่อปรับทิศทางการล้างได้



1 ปากก๊อกดึงออกเพื่อปรับทิศทางการล้างได้อย่างอิสระ

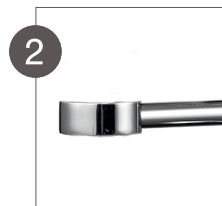

2 มีห่วงเก็บ/ฐานวางปากก๊อก

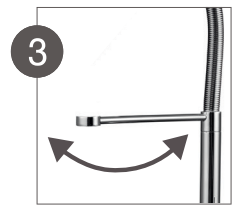

3 แกนตรงกลางหมุนได้ 360 องศา

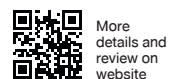

More details and review on website

ปกติ 9,800.-
พิเศษ 7,650.-

360° H 495 mm

A New Perspective Design มุมมองใหม่ที่แตกต่าง

ก๊อกผสมน้ำร้อน-เย็น และน้ำดื่ม แบบ **Duo Flow** ตอบโจทย์ทุกมิติการใช้งาน ให้ชีวิตในบ้านคุณง่ายขึ้น สะดวกสบาย ก๊อกผสมน้ำร้อน น้ำเย็น และน้ำดื่ม ที่รวมไว้ในตัวเดียวกัน ประหยัดพื้นที่ได้มากกว่า

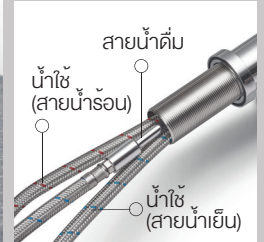
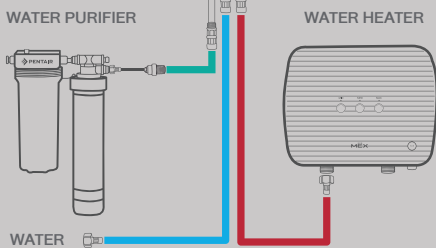

1355-D6 ●●

- ตัวก๊อกทองเหลือง สีโครเมียม
- วาล์วเปิด-ปิดน้ำเซรามิก
- มี Aerator ช่วยให้น้ำไหลนุ่มนวล

- มือปิดแบบก้านโยก
- ระยะจากกึ่งกลางตัวก๊อกถึงปลายปากก๊อก 206 มม.
- ขนาดรูเจาะก๊อก Ø 32 มม. ขึ้นไป

ปกติ 8,600.-
พิเศษ 5,990.-

360° H 295 mm

Stylish Functionality

เหนือกว่าด้วยดีไซน์พิเศษ ตอบโจทย์การใช้งานอย่างลงตัว



ปุ่มสำหรับดึงสายน้ำ
ด้านในออก

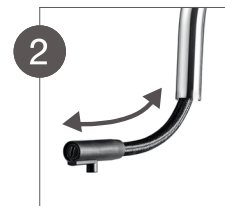

ปากก๊อกดึงออกเพื่อ
ปรับทิศทางน้ำได้
อย่างอิสระ และสามารถ
จัดเก็บได้ง่ายภายใน
ตัวก๊อก



สายน้ำสามารถดึง
ได้ยาว เพื่อเพิ่มความ
สะดวกในการล้าง

9318-D6 ●●

- สีโครเมียม
- วาล์วเปิด-ปิดน้ำเซรามิก
- มือจับแบบก้านโยก
- ปากก๊อกสามารถดึงเข้า-ออก เพื่อปรับทิศทางน้ำได้
- ขนาดรูเจาะก๊อก Ø 35 มม. ขึ้นไป

ปกติ 7,100.-
พิเศษ 5,600.-



More details and
review on
website

360° H 436 mm

Kitchen Sink Mixer Tap

ก๊อกผสมน้ำร้อน-เย็นอ่างล้างจาน ติดตั้งบนเคาน์เตอร์

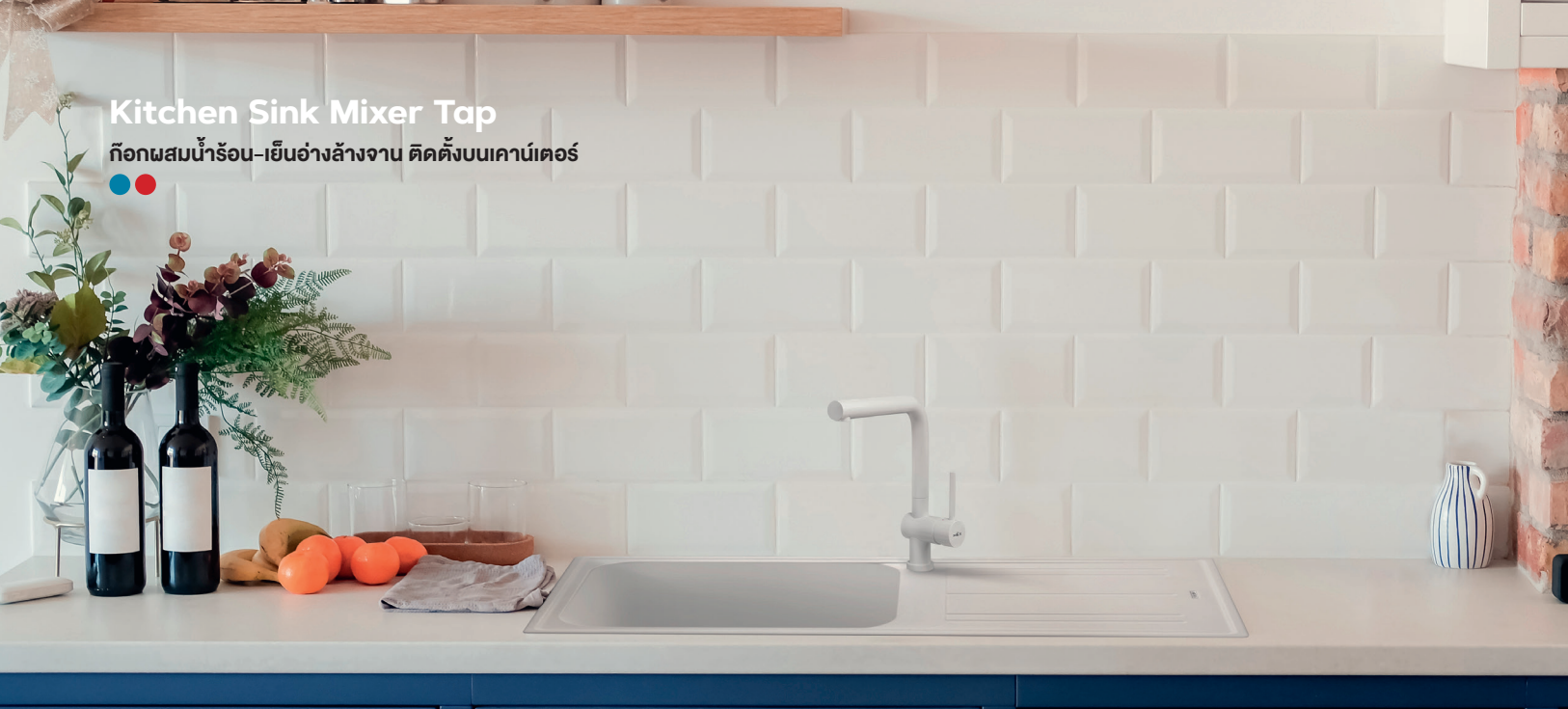

1345-D6



ปกติ 4,800.-
พิเศษ 3,590.-

- สีโครเมียม
- วาล์วเปิด-ปิดน้ำเซรามิก
- มือจับแบบก้านโยก

360° H 291 mm

1345-D6 (B)



ปกติ 4,800.-
พิเศษ 3,590.-

- สีดำ
- วาล์วเปิด-ปิดน้ำเซรามิก
- มือจับแบบก้านโยก

360° H 291 mm

More details and review on website



1345-D6 (W)



ปกติ 4,800.-
พิเศษ 3,590.-

- สีขาว
- วาล์วเปิด-ปิดน้ำเซรามิก
- มือจับแบบก้านโยก

360° H 291 mm

TP2141M



ปกติ 4,800.-
พิเศษ 3,590.-

- สีโครเมียม
- วาล์วเปิด-ปิดน้ำเซรามิก
- มือจับแบบก้านโยก

360° H 297 mm

11105SB-E36



ปกติ 4,800.-
พิเศษ 3,290.-

- ตัวก๊อกทองเหลือง
- คอกอกสแตนเลส สตีล
- สีโครเมียม
- วาล์วเปิด-ปิดน้ำเซรามิก
- มี Aerator ช่วยให้น้ำไหลนุ่มนวล
- มือปิดแบบก้านโยก
- ระยะจากกึ่งกลางตัวก๊อกถึงปลายปากก๊อก 189 มม.
- ขนาดรูเจาะก๊อก Ø 32 มม. ขึ้นไป

360° H 380.2 mm

11105S-E36



ปกติ 4,800.-
พิเศษ 3,290.-

- ตัวก๊อกทองเหลือง
- คอกอกสแตนเลส สตีล
- สีโครเมียม
- วาล์วเปิด-ปิดน้ำเซรามิก
- มี Aerator ช่วยให้น้ำไหลนุ่มนวล
- มือปิดแบบก้านโยก
- ระยะจากกึ่งกลางตัวก๊อกถึงปลายปากก๊อก 210 มม.
- ขนาดรูเจาะก๊อก Ø 32 มม. ขึ้นไป

360° H 397.2 mm

11005S-E9



ปกติ 4,300.-
พิเศษ 2,990.-

- สีโครเมียม
- วาล์วเปิด-ปิดน้ำเซรามิก
- มือจับแบบก้านโยก

360° H 399 mm

Kitchen Sink Cold Water Tap

ก๊อกน้ำเย็นอ่างล้างจาน ติดตั้งบนเคาน์เตอร์ ●

1105KSB-E9B

NEW ARRIVAL



- สีดำ
- วาล์วเปิด-ปิดน้ำเซรามิก
- ก๊อกหมุนได้ 360 องศา
- มี Aerator ช่วยให้น้ำไหลนุ่มนวล
- มือปิดแบบก้านโยก
- ระยะจากกึ่งกลางตัวก๊อกถึงปลายปากก๊อก 189 มม.
- ขนาดรูเจาะก๊อก 32 มม. ขึ้นไป

ปกติ 4,600.-
พิเศษ 3,190.-

360° H 381 mm



คอก๊อกสูง หมุนได้รอบทิศทาง ใช้งานได้ง่าย แข็งแรง ทนทาน มือปิดสูงจากฐานก๊อก เพิ่มความสะดวกในการใช้งาน ทำความสะอาดง่าย ลดคราบสกปรกบริเวณฐานก๊อก



สัมผัสกับก๊อกดีไซน์ใหม่ มือปิดสีดำ รูปทรงเพียวบาง ให้ความเท่ได้อย่างลงตัว

3325K-D6



ปกติ 4,500.-
พิเศษ 3,290.-

- สีโครเมียม
- วาล์วเปิด-ปิดน้ำเซรามิก
- มือจับแบบก้านโยก

360° H 298 mm

TP1030



ปกติ 3,600.-
พิเศษ 2,100.-

- สแตนเลส สตีล
- วาล์วเปิด-ปิดน้ำเซรามิก
- มือจับแบบก้านโยก

360° H 295 mm

TP1142



ปกติ 3,600.-
พิเศษ 2,100.-

- สีโครเมียม
- วาล์วเปิด-ปิดน้ำเซรามิก
- มือจับแบบก้านโยก

360° H 295 mm

120B-F25



ปกติ 1,600.-
พิเศษ 990.-

- สีโครเมียม
- วาล์วเปิด-ปิดน้ำเซรามิก
- มือจับแบบก้านโยก

360° H 278 mm

LPT005C



ปกติ 1,450.-
พิเศษ 890.-

- สีโครเมียม
- วาล์วเปิด-ปิดน้ำเซรามิก
- มือจับแบบก้านโยก

360° H 323 mm

TP227



ปกติ 1,000.-
พิเศษ 490.-

- สีโครเมียม
- วาล์วเปิด-ปิดน้ำเซรามิก
- มือจับแบบก้านโยก

360° H 288.5 mm

NEW ARRIVAL

EASY-FIT

นวัตกรรมก๊อกน้ำที่ติดตั้งง่ายที่สุด
เปลี่ยนเองได้ง่ายเพียง 5 นาที



มี aerator ที่ช่วยให้สายน้ำไหลนุ่มนวล ลดการกระเด็นของสายน้ำ



ทำจากสเตนเลส สตีล AISI 304
คอก๊อกสูงเปรียว หมุนปรับทิศทางก๊อก
ได้ 360° มือปิดแบบก้านโยก
จับถนัดมือ



EASY-FIT สิทธิบัตรเฉพาะเพื่อการติดตั้ง
ที่ง่ายกว่าจากด้านบน เพียงไม่ถึง 5 นาที
ด้วยตัวคุณเอง ลดความยุ่งยากจากการขัน
และยึดก๊อกจากใต้ก๊อก



สายน้ำดี ยาวพิเศษ 500 มม.
พร้อมบล็อกหกเหลี่ยมช่วยขันเกลียวเข้ากับ
วาล์วน้ำได้โดยไม่ต้องใช้ประแจ

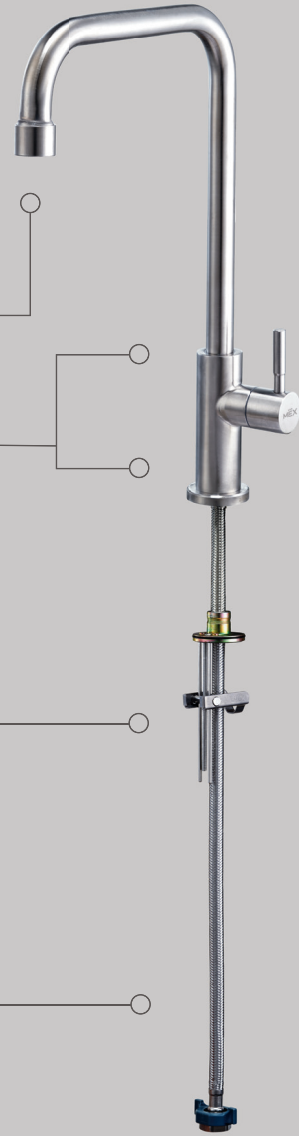

4 ขั้นตอนง่ายๆ กับ EASY-FIT



1 เอียง ส่วนอุปกรณ์ยึดก๊อก และสายน้ำดีสอดลงในรูก๊อก จากด้านบน



2 ยึด ฐานก๊อกให้แน่นด้วย ไขควงหรือสว่านไฟฟ้า



3 ตั้ง ตัวก๊อกให้ตรงล็อกกับ ฐานก๊อก ขันด้วยประแจ หกเหลี่ยมที่ตัวก๊อกจนแน่น



4 ต่อ สายน้ำดีเข้ากับวาล์วน้ำ หมุนเกลียวล็อกข้อต่อให้ แน่นด้วยบล็อกหกเหลี่ยม

E301IX

ปกติ 1,500.-
พิเศษ 990.-

- สเตนเลส สตีล
- วาล์วเปิด-ปิดน้ำเซรามิก
- มี Aerator ช่วยให้น้ำไหลนุ่มนวล
- มือปิดแบบก้านโยก
- ระยะจากกึ่งกลางตัวก๊อกถึงปลายปากก๊อก 190 มม.
- ขนาดรูเจาะก๊อก Ø 32 มม. ขึ้นไป



360° H 340 mm

E302IX

ปกติ 1,500.-
พิเศษ 990.-

- สเตนเลส สตีล
- วาล์วเปิด-ปิดน้ำเซรามิก
- มี Aerator ช่วยให้น้ำไหลนุ่มนวล
- มือปิดแบบก้านโยก
- ระยะจากกึ่งกลางตัวก๊อกถึงปลายปากก๊อก 205 มม.
- ขนาดรูเจาะก๊อก Ø 32 มม. ขึ้นไป



360° H 320 mm



08

| Small Appliance

Enjoy Healthy Life

สร้างวันดีให้ง่ายขึ้น สะดวกสบายได้ในทุกวันด้วยนวัตกรรมที่ออกแบบมาเพื่อสุขภาพที่ดีของคุณ



M120E | เตาอบไมโครเวฟชนิดตั้งโต๊ะพร้อมระบบย่าง

- โปรแกรมปรุงอาหารอัตโนมัติ 8 เมนู
- จอแสดงผลแบบดิจิทัล
- ควบคุมการทำงานด้วยปุ่มกดและลูกบิด
- ตั้งเวลาปรุงอาหารอัตโนมัติได้สูงสุด 95 นาที
- มีปุ่ม Quick Start ฟังก์ชันนวดวน 30 วินาที
- มีปุ่มเลือกการทำงานของแผงควบคุม
- จำนวนแก้วอาหารขนาด 24.5 ซม.
- มีตะแกรงสำหรับย่าง
- ขนาดสินค้า กว้าง x ลึก x สูง : 44 x 25.8 x 33 ซม.
- ความจุ 20 ลิตร
- กำลังไฟในการอบ 700 วัตต์ / กำลังไฟในการย่าง 1,000 วัตต์
- สามารถอบพร้อมกันได้
- ละลายอาหารแข็งได้โดยตั้งเวลาหรือตามน้ำหนัก



More details and review on website

ปกติ 4,900.-
พิเศษ 3,590.-



ฟรี!
หม้อปรุงอาหาร

PIC11S | เตาแม่เหล็กไฟฟ้าชนิดตั้งโต๊ะ

- 1 หัวเตา ขนาด Ø 19.6 ซม.
- ควบคุมการทำงานด้วยปุ่มหมุน ปรับระดับความร้อนได้ 9 ระดับ
- ตั้งเวลาการปรุงอาหารได้สูงสุด 99 นาที พร้อมไฟแสดงการตั้งเวลา
- มีระบบล็อกแผงควบคุมการทำงานอัตโนมัติภายใน 1 นาที
- ขนาดสินค้า กว้าง x ลึก x สูง : 27.0 x 32.5 x 5.5 ซม.
- ขนาดเตา 20.7 x 32.5 x 5.5 ซม.
- กำลังไฟสูงสุด 2,000 วัตต์
- หัวเตา Ø 19.6 เซนติเมตร



More details and review on website

ปกติ 3,190.-
พิเศษ 2,190.-



KPL110W | กาต้มน้ำไฟฟ้าไร้สาย

- ดีไซน์สไตล์มินิมอล ตอบโจทย์พื้นที่บ้านทุกขนาดไซส์
- วางเก็บง่ายที่ได้ถูกมุมด้วยฐานวางพัก 360 องศา
- ระบบตัดไฟอัตโนมัติเมื่อน้ำเดือดและน้ำแห้งเพื่อป้องกันอันตรายในการใช้งาน
- ไฟ LED ที่จะคอยแสดงสถานะกาต้มน้ำ
- ป้องกันการลื่นไหล เพิ่มความมั่นคงด้วยวางจากยางบริเวณใต้ฐาน
- ไร้ปัญหาการเก็บสายด้วยที่ม้วนเก็บสายใต้ฐาน
- ถึงบรรจุน้ำผลิตจากสแตนเลส สตีล เกรด 304
- Strix Thermostat ระบบควบคุมอุณหภูมิที่ได้รับการรับรองจากประเทศอังกฤษ
- กำลังไฟ : 800-950 วัตต์
- กระแสไฟฟ้า : 220 - 240V, 50-60Hz
- ขนาดสินค้า กว้าง x ลึก x สูง : 19 x 13.8 x 22 ซม.
- รับประกันสินค้า 1 ปี



More details and review on website

ปกติ 1,390.-
พิเศษ 990.-

For your favorite beverage

6 ระดับอุณหภูมิที่คุณสามารถเลือก เพื่อให้ได้รสชาติเครื่องดื่มที่ดีที่สุด

ฟังก์ชันพิเศษ! หน้าจอดิจิทัล แสดงอุณหภูมิแบบเรียลไทม์ ช่วยให้คุณปรับอุณหภูมิได้ถึง 6 ระดับ ให้เหมาะสมกับเครื่องดื่มเฉพาะที่คุณต้องการ

Milk Powder
40°C



Warm Water
55°C



Oolong
70°C



Green Tea
85°C

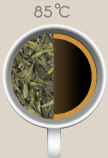

Hot Coffee
95°C



Boiled Water
100°C



KPLG105TW-1

โดดเด่นด้วยดีไซน์ที่เป็นเอกลักษณ์ด้วยหูจับลายไม้ ภาวพร้อมฐานวางหมุนได้ 360° ว่างได้ทุกทิศทาง ภายในถึงบรรจุใช้แก้วคุณภาพสูง ออกแบบฉนวนกันความร้อนด้วยพลาสติกด้านนอกที่ช่วยให้ความปลอดภัยมากขึ้น ต้มน้ำได้เงียบ เติ็ดเร็วภายใน 3-8 นาที*

*โดยระยะเวลาขึ้นอยู่กับอุณหภูมิและปริมาณของน้ำที่ใช้ในการต้ม

ข้อมูลเทคนิค

- กำลังไฟ : 420-500 วัตต์
- กระแสไฟฟ้า : 220 - 240V, 50-60Hz
- ขนาดสินค้า : 14.7 x 9.8 x 22 ซม.
- รับประกันสินค้า 1 ปี



More details and review on website

ปกติ 1,790.-
พิเศษ 1,290.-



0.5 L

พิเศษที่กรองใบชา!
สแตนเลส สตีล เกรด 304
คุณภาพดี ทนทาน
ปลอดภัยต่อสุขภาพ



vacio



09

Cordless Vacuum Cleaner

Make your best life

มอเตอร์ประสิทธิภาพดูดฝุ่นให้คุณสนุกได้ทุกช่วงเวลา สะดวก รวดเร็ว ง่ายต่อการใช้งาน ตอบโจทย์ทุกพื้นที่ตั้งแต่พื้นที่สูงไปจนถึงพื้นที่เข้าถึงได้ยากด้วยมอเตอร์ทรงพลัง ช่วยให้คุณทำความสะอาดจุด



Cordless Vacuum Cleaner

เครื่องดูดฝุ่นไร้สาย MEX VACIO

vacio



VM601

- เครื่องดูดฝุ่นด้ามจับไร้สาย แบบมือถือและดูดพื้น
- ดีไซน์แบบตั้งวางได้สะดวกทุกที่
- แบตเตอรี่ Li-ion, 28.8 โวลต์
- มอเตอร์พลังรอบหมุนสูงถึง 100,000 รอบต่อนาที
- พลังแรงดูด 22KPa / 150AW
- ปรับแรงดูดได้ 3 ระดับ
- ใช้งานได้ยาวนานต่อเนื่องสูงถึง 65 นาที*
- ระยะเวลาชาร์จไฟ 4-5 ชั่วโมง**
- ชาร์จแบตเตอรี่ได้ง่ายโดยวางบนแท่นชาร์จ
- เทคโนโลยีไซโคลนผ่านการกรองถึง 4 ชั้น
- หัวแปรงดูดมอเตอร์ ขนาดใหญ่ ไม่ทำลายพื้นผิว

ข้อมูลเทคนิค

- ความจุกล่องเก็บฝุ่น 0.45 ลิตร
- น้ำหนักเครื่อง 3.5 กก.
- ขนาดสินค้า ก. 255 x ย. 215 x ส.1130 มม.
- การรับประกัน 2 ปี

อุปกรณ์เสริม



More details and review on website

ปกติ 17,900.-
พิเศษ 13,900.-



VS505

- เครื่องดูดฝุ่นด้ามจับไร้สาย แบบมือถือและดูดพื้น
- ดีไซน์ 2-in-1 สำหรับดูดและถู
- “ห้องอพิเศษ” เข้าถึงใต้เฟอร์นิเจอร์ได้อย่างง่ายดาย
- แบตเตอรี่ Li-ion, 21.6 โวลต์
- มอเตอร์พลังรอบหมุนสูงถึง 100,000 รอบต่อนาที
- พลังแรงดูด 17KPa / 120AW
- ปรับแรงดูดได้ 2 ระดับ
- ใช้งานได้ยาวนานต่อเนื่องสูงถึง 40 นาที*
- ระยะเวลาชาร์จไฟ 4-5 ชั่วโมง**
- แบตเตอรี่ถอดชาร์จได้สะดวกทุกที่
- หัวแปรงหมุนได้ 180 องศา สะดวกต่อการใช้งาน
- หัวแปรงดูดมอเตอร์ ขนาดใหญ่ ไม่ทำลายพื้นผิว

ข้อมูลเทคนิค

- ความจุกล่องเก็บฝุ่น 0.4 ลิตร
- น้ำหนักเครื่อง 3 กก.
- ขนาดสินค้า ก. 260 x ย. 235 x ส.1180 มม.
- การรับประกัน 2 ปี

อุปกรณ์เสริม



More details and review on website

ปกติ 12,900.-
พิเศษ 9,900.-



* เมื่อใช้งานด้วยหัวแปรงปกติ ไม่รวมหัวแปรงมอเตอร์

** ระยะเวลาชาร์จไฟขึ้นอยู่กับสภาพการใช้งานและอายุการใช้งานของแบตเตอรี่

Purifina



10

| Air Purifier

Fresh Air For Life

MEX PURIFINA ปกป้องคุณจากมลพิษ ให้คุณมั่นใจในทุกการหายใจด้วยเทคโนโลยีการฟอกอากาศ 360 องศา พร้อมประสิทธิภาพการกรอง HEPA ที่ทรงประสิทธิภาพ ผลิตจากเทคโนโลยีเส้นใยชั้นสูงเพื่ออากาศ สะอาด บริสุทธิ์ ที่ทุกมุมห้อง

Air Purifier เครื่องฟอกอากาศ MEX Purifina

NEW ARRIVAL! P501

- ออกแบบพลังในการฟอกอากาศ ให้ครอบคลุมพื้นที่ สูงถึง 70 ตรม.
- ระบบไอออนไนเซอร์ เพิ่มประสิทธิภาพดักจับฝุ่นอนุภาคขนาดเล็ก
- เพิ่มประสิทธิภาพการกรอง Anti-Bacteria 99%
- ระบบ Child Lock เพิ่มความปลอดภัย
- จอแสดงค่าฝุ่นละออง PM2.5 แบบ Real Time
- ไฟแจ้งเตือนเปลี่ยนไส้กรอง
- ระดับแรงลม 3 ระดับ
- กำลังไฟฟ้า 70 วัตต์ (DC)
- ระดับเสียงการทำงาน ≤ 61 เดซิเบล



ปกติ 14,900.-
พิเศษ 11,900.-



More details and review on website

CADR 580 (m³/h) ขนาดห้อง 50-70 ตร.ม.

มลพิษ: สะอาด

P401

- จอแสดงค่าฝุ่นละออง PM2.5 แบบ Real Time
- ระบบ Child Lock เพิ่มความปลอดภัย
- ไฟแจ้งเตือนเปลี่ยน หรือ ทำความสะอาดไส้กรอง
- ระดับแรงลม 4 ระดับ
- กำลังไฟฟ้า 30 วัตต์ (DC)
- ระดับเสียงการทำงานสูงสุด ≤ 63 เดซิเบล



ปกติ 13,500.-
พิเศษ 9,900.-



More details and review on website

CADR 400 (m³/h) ขนาดห้อง 28-48 ตร.ม.

มลพิษ: สะอาด



ไส้กรองอากาศ FHC-P501 HEPA H13 ★★★★★
ปกติ 3,300.-
พิเศษ 1,990.-



ไส้กรองอากาศ FHC-P401 HEPA H13 ★★★★★
ปกติ 3,300.-
พิเศษ 1,990.-

NEW ARRIVAL! P301

- ดีไซน์โดดเด่น ตอบโจทย์การใช้งาน
- เพิ่มประสิทธิภาพการกรองอากาศ HEPA 13
- Smart Sensor ตรวจวัดคุณภาพอากาศรวดเร็วยิ่งขึ้น
- ไฟแจ้งเตือนเปลี่ยนไส้กรอง
- ระดับแรงลม 3 ระดับ
- กำลังไฟฟ้า 27 วัตต์ (DC)
- ระดับเสียงการทำงาน ≤ 61 เดซิเบล



ปกติ 7,500.-
พิเศษ 5,490.-



More details and review on website

CADR 200 (m³/h) ขนาดห้อง 17-30 ตร.ม.

มลพิษ: สะอาด

P201

- ออกแบบให้มีความกะทัดรัด ครบทุกฟังก์ชันการใช้งาน
- ระบบไอออนไนเซอร์เพิ่มประสิทธิภาพดักจับฝุ่นอนุภาคขนาดเล็ก
- ไฟแจ้งเตือนเปลี่ยนไส้กรอง
- ระดับแรงลม 2 ระดับ
- กำลังไฟฟ้า 40 วัตต์ (AC)
- ระดับเสียงการทำงานสูงสุด ≤ 61 เดซิเบล



ปกติ 6,200.-
พิเศษ 4,590.-



More details and review on website

CADR 187 (m³/h) ขนาดห้อง 24 ตร.ม.

มลพิษ: สะอาด



ไส้กรองอากาศ FHC-P301 HEPA H13 ★★★★★
ปกติ 1,790.-
พิเศษ 1,290.-

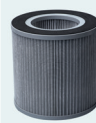

ไส้กรองอากาศ FHC-P201 HEPA H12 ★★★★★
ปกติ 990.-
พิเศษ 790.-



Air Quality Sensor เซ็นเซอร์วัดค่าฝุ่น



Touch Screen ใช้งานง่ายด้วยระบบสัมผัส



3-STAGE Filter Pre-Filter > HEPA > Carbon



Sleep Mode หลับสบายไม่ต้องกังวลเรื่องเสียงดัง



Timer ตั้งเวลาการใช้งาน



Filter Replacement ระบบแจ้งเตือนเปลี่ยนไส้กรอง



Ionizer ระบบปล่อยประจุไอออนเพิ่มการดักจับฝุ่นละออง



Child Lock โหมดล็อคหน้าจอควบคุม



Air Quality Light ไฟแสดงคุณภาพอากาศ



11

Storage Water Heater

Innovation has a name.

กว่า 147 ปีของการเป็นผู้นำอุตสาหกรรมด้านนวัตกรรมผลิตภัณฑ์เครื่องทำน้ำร้อนชนิดถังเก็บ A.O. Smith จากสหรัฐอเมริกา ยืนยันเรื่องกระบวนการผลิตที่ได้รับความไว้วางใจสูงสุดจากทั่วโลก

คุณสมบัติพิเศษ ที่ทำให้ A.O. Smith แตกต่างจากเครื่องทำน้ำร้อนทั่วไป



01

Blue Diamond® Glass Lining

ใช้งานได้นานถึง

10+ YEARS



ตัวถังและหลอดทำความร้อนเคลือบด้วยสารแก้วพิเศษ (Blue Diamond® Glass Lining) ช่วยป้องกันการสึกกร่อนของถัง และลดภาวะการเกิดตะกอนอย่างได้ผล ยืดอายุการใช้งานได้ระยะยาวสูงถึง 10 ปีขึ้นไป โดยเป็นลิขสิทธิ์การคิดค้นสารเคลือบแก้วโดยเฉพาะของ A.O. Smith

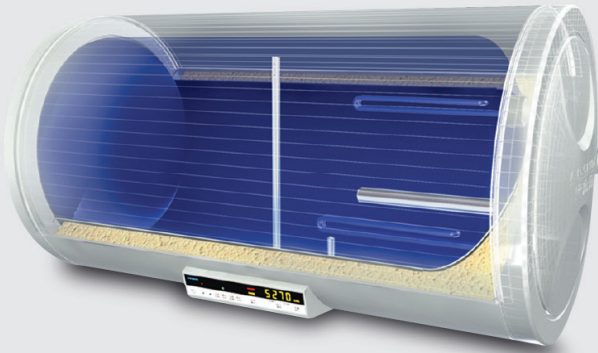

Steel



Blue Diamond® Glass Lining



ภาพตัวอย่าง : แสดงถึงภายในทั่วไป ที่ไม่ได้มีสารเคลือบแก้ว Blue Diamond® Glass Lining โดยมียอายุการใช้งานของถังเพียง 3-5 ปี

02



สามารถกักเก็บอุณหภูมิร่างกายในถังได้คงที่ สูงสุดถึง 6 ชม. โดยจะสูญเสียอุณหภูมิลดลงเพียง 5 องศา ด้วยนวัตกรรมการอัดฉนวนนวนป้องกันการสูญเสียความร้อน Poly Eurothylene Foam ชนิดพิเศษของ A.O. Smith



03



Double Heating Element ใช้ระบบหลอดทำความร้อนคู่ที่สลับการทำงานเพื่อเร่งความร้อนได้รวดเร็วกว่า และประหยัดค่าไฟฟ้าระยะยาว

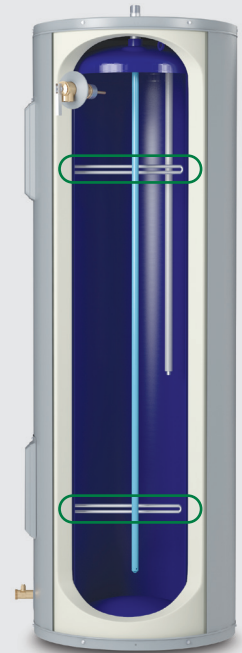

(มีเฉพาะรุ่นความจุถังขนาดใหญ่ 150 ลิตรขึ้นไป)

04



ANODE ROD ๓แท่งจับตะกอน ทนต่อสภาวะน้ำที่มีความกระด้างสูง ช่วยดักจับตะกอนและป้องกันให้ถึงมียอายุการใช้งานที่ยาวนาน

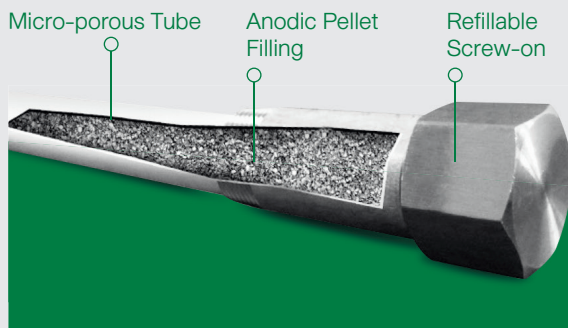

05



THERMO CUT-OUT Thermo Cut-Out จะตัดการทำงานของเครื่องทันที เมื่ออุณหภูมิของน้ำสูงผิดปกติ

- รุ่น EES อุณหภูมิสูงสุด 74-80 องศาเซลเซียส
- รุ่น MEV อุณหภูมิสูงสุด 87 องศาเซลเซียส
- รุ่น ELJH อุณหภูมิสูงสุด 85-90 องศาเซลเซียส



Storage Water Heater

เครื่องทำน้ำร้อนถังเก็บ

ACSmith.
Innovation has a name.

MEV Series

Electric Residential Storage water heater

เครื่องทำน้ำร้อนถังเก็บ ชนิดยึดติดผนัง รูปทรงแนวตั้ง

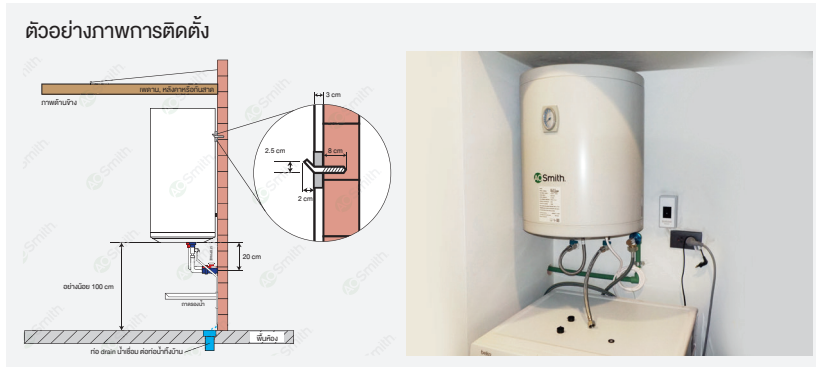

Specification	MEV-50	MEV-100
ขนาดความจุของถัง	45 ลิตร	90 ลิตร
กำลังไฟ	2,000 วัตต์	2,500 วัตต์
กระแสไฟฟ้า	220 โวลต์ 50 เฮิร์ต / 9.09 แอมป์	220 โวลต์ 50 เฮิร์ต / 11.36 แอมป์
แรงดันน้ำสูงสุด	8 บาร์	8 บาร์
ข้อต่อกอน้ำเข้า-น้ำออก	1/2 นิ้ว (ด้านล่าง)	1/2 นิ้ว (ด้านล่าง)
อุณหภูมิที่ใช้งาน	25 - 75 องศาเซลเซียส	25 - 75 องศาเซลเซียส
ขนาดของสินค้า > เส้นผ่านศูนย์กลาง (A) > ความสูงของเครื่อง (B)	Ø 42.5 cm 54.0 cm	Ø 42.5 cm 94.5 cm
	ปกติ 15,000.- พิเศษ 11,900.-	ปกติ 18,000.- พิเศษ 14,500.-

ELJH Series

Electric Residential Storage water heater

เครื่องทำน้ำร้อนถังเก็บ ชนิดยึดติดผนัง รูปทรงแนวนอน

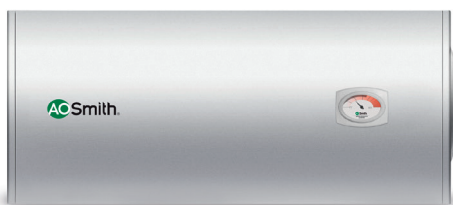

ตัวอย่างภาพการติดตั้ง

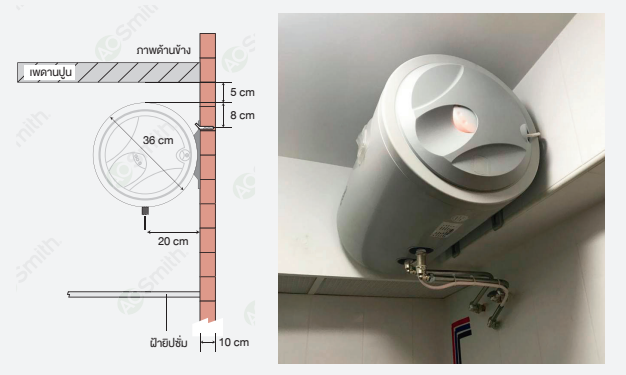

Specification	ELJH-30	ELJH-50	ELJH-80
ขนาดความจุของถัง	30 ลิตร	50 ลิตร	80 ลิตร
กำลังไฟ	2,000 วัตต์	2,000 วัตต์	2,000 วัตต์
กระแสไฟฟ้า	220 โวลต์ 50 เฮิร์ต / 9.09 แอมป์	220 โวลต์ 50 เฮิร์ต / 9.09 แอมป์	220 โวลต์ 50 เฮิร์ต / 9.09 แอมป์
แรงดันน้ำสูงสุด	8 บาร์	8 บาร์	8 บาร์
ข้อต่อกอน้ำเข้า-น้ำออก	1/2 นิ้ว (ด้านล่าง)	1/2 นิ้ว (ด้านล่าง)	1/2 นิ้ว (ด้านล่าง)
อุณหภูมิที่ใช้งาน	25 - 75 องศาเซลเซียส	25 - 75 องศาเซลเซียส	25 - 75 องศาเซลเซียส
ขนาดของสินค้า > เส้นผ่านศูนย์กลาง (A) > ความยาวของเครื่อง (B)	Ø 36.0 cm 60.5 cm	Ø 36.0 cm 83.5 cm	Ø 46.3 cm 86.5 cm
	ปกติ 11,500.- พิเศษ 8,900.-	ปกติ 13,500.- พิเศษ 9,900.-	ปกติ 15,000.- พิเศษ 11,900.-



EES Series

Electric Residential
+ Light Commercial
Storage water heater
เครื่องทำน้ำร้อนถังเก็บ
ชนิดตั้งพื้น รูปทรงแนวตั้ง



ตัวอย่างภาพการติดตั้ง

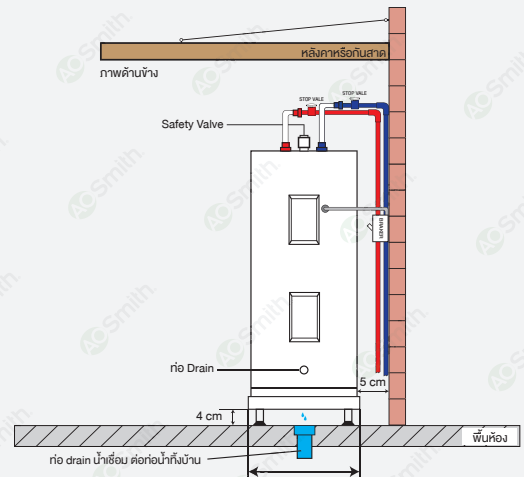

Specification	EES-40	EES-50	EES-120
ขนาดความจุของถัง	150 ลิตร	190 ลิตร	455 ลิตร
กำลังไฟ	3,800 วัตต์	3,800 วัตต์	6,000 วัตต์
กระแสไฟฟ้า	220 โวลต์ 50 เฮิร์ต / 17.27 แอมป์	220 โวลต์ 50 เฮิร์ต / 17.27 แอมป์	220 โวลต์ 50 เฮิร์ต / 27.27 แอมป์
แรงดันน้ำสูงสุด	8 บาร์	8 บาร์	8 บาร์
ข้อต่อท่อน้ำเข้า-น้ำออก	3/4 นิ้ว (ด้านบน)	3/4 นิ้ว (ด้านบน)	3/4 นิ้ว (ด้านบน)
อุณหภูมิที่ใช้งาน	25 - 66 องศาเซลเซียส	25 - 66 องศาเซลเซียส	25 - 66 องศาเซลเซียส
ขนาดของสินค้า > เส้นผ่านศูนย์กลาง (A) > ความสูงของเครื่อง (B)	Ø 53.0 cm 111.5 cm	Ø 53.0 cm 139.5 cm	Ø 76.0 cm 157.0 cm
	ปกติ 33,000.- พิเศษ 26,500.-	ปกติ 37,000.- พิเศษ 30,500.-	ปกติ 64,000.- พิเศษ 49,900.-



MEX

12

Water Heater

Innovative & Highly Advanced
Engineering Features

MEX สร้างประสบการณ์ใหม่ของการอาบน้ำของคุณ ให้เต็มไปด้วยความสุข ให้พลังของความสดชื่นด้วยเครื่องทำน้ำอุ่น-น้ำร้อน ที่มีรูปลักษณ์ภายนอกสวยสะดุดตา โดดเด่นอย่างมีดีไซน์เฉพาะตัว ที่มาพร้อมการออกแบบเทคโนโลยีทางวิศวกรรมที่ล้ำหน้า เพื่อเพิ่มประสิทธิภาพการทำความร้อนที่ดีกว่า และความปลอดภัยที่มีมาตรฐานสูงสุด ที่ให้คุณ...
“อาบน้ำอุ่นให้สดชื่น แบบมีดีไซน์ ด้วยเครื่องทำน้ำอุ่น MEX”



SAFETY SYSTEM



SAFETY THERMOSTAT

ทำหน้าที่ตัดการทำงาน ถ้าอุณหภูมิน้ำสูงผิดปกติ โดยตรงจวบความผิดปกติอย่างรวดเร็วและปิดการทำงานของเครื่องทันที

ELCB

ELCB

เบรกเกอร์คุณภาพสูง ที่จะตัดกระแสไฟฟ้า เมื่อมีไฟรั่วเพียง 15 มิลลิแอมป์ ภายในเวลา 0.1 วินาที



TISI STANDARDS

ได้รับการรับรองมาตรฐานผลิตภัณฑ์อุตสาหกรรม มอก.1693-2547 จากสำนักงานมาตรฐานผลิตภัณฑ์อุตสาหกรรม กระทรวงอุตสาหกรรม

IP
25

IP25

โครงเครื่องทำจากพลาสติก ABS และป้องกันน้ำเข้าเครื่อง ตรงตามมาตรฐานด้านความปลอดภัย IP25

WARRANTY



2 YEAR WARRANTY

รับประกันสินค้า 2 ปี



5 YEAR WARRANTY ON HEATER TANK

รับประกันส่วนของหม้อต้ม 5 ปี

THE MOST ADVANCED TECHNOLOGY FOR PERFORMANCE & SAFETY

MEX ไม่ใช่แค่ออกแบบผลิตภัณฑ์ให้สวยงามใช้เท่านั้น แต่ออกแบบระบบเครื่องทำน้ำร้อนใหม่ ด้วยเทคโนโลยีทางวิศวกรรมที่ล้ำหน้ากว่า จนเป็นต้นแบบของเครื่องทำน้ำร้อนมัลติพอยท์ ที่สมบูรณ์แบบที่สุด ทั้งประสิทธิภาพ และความปลอดภัย

CUBE 8000R | 8,000 W



- กำลังไฟ : 8,000 วัตต์
- กระแสไฟฟ้า : 220 V 50 Hz / 36.36 Amp
- อัตราการไหลของน้ำ : 3.5 ลิตร/นาที
- แรงดันน้ำเข้าต่ำสุด : 0.2 บาร์
- ขนาดสายไฟ (ตร.มม.) : 3 x 6.0 ตร.มม. (THW)
- ขนาดของสินค้า : 22 X 9 X 29 cm

ปกติ 11,000.-
พิเศษ 7,990.-



TURBINE FLOW SENSOR

เซ็นเซอร์ที่ตรวจจับการไหลเวียนของน้ำได้ละเอียดและแม่นยำ ในการส่งสัญญาณให้เครื่องทำงาน ชนิดที่ใช้ในเครื่องแบบอุตสาหกรรม

CUBE 6000R | 6,000 W



- กำลังไฟ : 6,000 วัตต์
- กระแสไฟฟ้า : 220 V 50 Hz / 27.27 Amp
- อัตราการไหลของน้ำ : 3.5 ลิตร/นาที
- แรงดันน้ำเข้าต่ำสุด : 0.2 บาร์
- ขนาดสายไฟ (ตร.มม.) : 3 x 6.0 ตร.มม. (THW)
- ขนาดของสินค้า : 22 X 9 X 29 cm

ปกติ 9,900.-
พิเศษ 7,590.-



TURBINE FLOW SENSOR

เซ็นเซอร์ที่ตรวจจับการไหลเวียนของน้ำได้ละเอียดและแม่นยำ ในการส่งสัญญาณให้เครื่องทำงาน ชนิดที่ใช้ในเครื่องแบบอุตสาหกรรม

CENTRI 6R | 6,000 W



- กำลังไฟ : 6,000 วัตต์
- กระแสไฟฟ้า : 220 V 50 Hz / 27.27 Amp
- อัตราการไหลของน้ำ : 3.5 ลิตร/นาที
- แรงดันน้ำเข้าต่ำสุด : 0.2 บาร์
- ขนาดสายไฟ (ตร.มม.) : 3 x 6.0 ตร.มม. (THW)
- ขนาดของสินค้า : 24 X 8.5 X 19 cm

ปกติ 8,300.-
พิเศษ 6,290.-



TWIN MODULE

ออกแบบให้ระบบควบคุมและระบบไฟฟ้าให้เป็นโมดูลอิสระ แยกจากโมดูลหม้อต้มอย่างชัดเจน เพื่อความปลอดภัยสูงสุด



HALL EFFECT SENSOR*

เซ็นเซอร์ที่ตรวจจับการไหลของน้ำ ทำให้ได้น้ำอุณหภูมิคงที่แม้ในภาวะแรงดันน้ำต่ำ *เทคโนโลยีโดย MEX



SENSOR TOUCH CONTROL

ระบบสัมผัสให้คุณสามารถเลือกระดับอุณหภูมิได้ตามต้องการ และเปิด-ปิดเครื่องได้ง่ายเพียงปลายนิ้ว

MEX

เครื่องทำน้ำอุ่น

CRYSTAL Series

“หรูหรา มีระดับทุกมุมมองพร้อมเทคโนโลยีที่ทันสมัย ด้วยระบบสั่งการแบบดิจิทัล สามารถปรับระดับความร้อนได้ 34 - 38 °C เพื่อให้อาบน้ำอุ่นได้สะดวกสบายและเพลิดเพลิน”



CRYSTAL 5E (NE), (WH) | 5,100 W

- กำลังไฟ : 5,100 วัตต์
- กระแสไฟฟ้า : 220 V 50 Hz / 23.18 Amp
- อัตราการไหลของน้ำ : 3.5 ลิตร/นาที
- แรงดันน้ำเข้าต่ำสุด : 0.2 บาร์
- ขนาดสายไฟ (ตร.มม.) : 3 x 4.0 ตร.มม. (THW)
- ขนาดของสินค้า : 20.7 X 8.7 X 36 cm

สี: ● NE ดำ | ○ WH ขาว

ปกติ 9,900.-

พิเศษ 7,390.-

CRYSTAL 35E (NE), (WH) | 3,500 W

- กำลังไฟ : 3,500 วัตต์
- กระแสไฟฟ้า : 220 V 50 Hz / 15.91 Amp
- อัตราการไหลของน้ำ : 3.5 ลิตร/นาที
- แรงดันน้ำเข้าต่ำสุด : 0.2 บาร์
- ขนาดสายไฟ (ตร.มม.) : 3 x 2.5 ตร.มม. (THW)
- ขนาดของสินค้า : 20.7 X 8.7 X 36 cm

สี: ● NE ดำ | ○ WH ขาว

ปกติ 9,400.-

พิเศษ 6,990.-



ชุดอุปกรณ์:



- ชุด Slide Bar พร้อมที่วางสบู์
- ฝักบัวโครเมียม 5 step
- สายน้ำสแตนเลส สตีล 2 เส้น

SPECIAL FUNCTION



ปลอดภัยขึ้นด้วยระบบตรวจสอบการต่อสายไฟ และสายดินของเครื่อง พร้อมแจ้งเตือนเมื่อผิดปกติ

HALL EFFECT SENSOR*



เซ็นเซอร์ที่ตรวจจับการไหลของน้ำ ทำให้ได้น้ำอุณหภูมิคงที่แม้ในภาวะแรงดันน้ำต่ำ *เทคโนโลยีโดย MEX

ELCB TEST BAR*



*จดทะเบียนอนุสิทธิบัตร โดย MEX ออกแบบปุ่มกดทดสอบ ELCB ใหม่ให้ใช้งาน มีประสิทธิภาพสูงสุด

NEW ARRIVAL!

ค้นพบความพิเศษของเครื่องทำน้ำอุ่น

CUBE Series

CUBE METALLIC BLACK

เพลิดเพลินไปกับความผ่อนคลายของเวลาที่ดียิ่งที่สุดของการอาบน้ำผ่านรูปแบบดีไซน์สุดพิเศษของเครื่องทำน้ำอุ่น รุ่นใหม่ล่าสุด CUBE 6E (RMB) Metallic Black Color มาพร้อม Rain Shower สีดำ Metal สุดเท่ ผสานคาเร็กเตอร์ของผู้ใช้ให้โดดเด่นขึ้นมา



CUBE 6E (RMB) | 6,000W

- กำลังไฟ : 6,000 วัตต์
- กระแสไฟฟ้า : 220V 50 Hz / 27.27 Amp
- อัตราการไหลของน้ำ : 3.5 ลิตร/นาที
- แรงดันน้ำเข้าต่ำสุด : 0.2 บาร์
- ขนาดสายไฟ (ตร.มม.) : 3 x 6.0 ตร.มม. (THW)
- ขนาดของสินค้า : 22 X 9 X 29 cm

สี: ● RMB ดำ

ปกติ 13,500.-

พิเศษ 9,400.-

ปุ่มกดสลับการทำงาน
ของฝักบัวและ
Rain Shower

สายสแตนเลส สตีล
สีดำด้าน 3 เส้น

ชุดอุปกรณ์:

- ชุด Rain Shower
- ฝักบัวสีดำด้าน 3 step
- สายสแตนเลส สตีล สีดำ 3 เส้น

SPECIAL FUNCTION

- ปลอดภัยขึ้นด้วยระบบตรวจสอบการต่อสายไฟและสายดินของเครื่องพร้อมแจ้งเตือนเมื่อผิดปกติ

HALL EFFECT SENSOR*

- เซ็นเซอร์ที่ตรวจจับการไหลของน้ำ ทำให้ได้น้ำอุ่นหมกคังที่แบ่ในภาวะแรงดันน้ำต่ำ *เทคโนโลยีโดย MEX

MEX

เครื่องทำน้ำอุ่น

CUBE Series

“เติมกลิ่นอายความเรียบหรูให้ห้องน้ำของคุณด้วยเครื่องทำน้ำอุ่น CUBE SERIES ที่เน้นการออกแบบแนว Minimal Style ผสมผสานระหว่างความเรียบหรู และความเรียบง่ายไว้อย่างลงตัว สวยจน เกินคุณห้ามใจ”



ก้านปรับระดับ
ความสูง - ต่ำ
Rain Shower



ปุ่มสกดสลับ
การทำงานของ
ฝักบัว และ Rain
Shower

CUBE 5E (RAS) | 5,100 W

- กำลังไฟ : 5,100 วัตต์
- กระแสไฟฟ้า : 220 V 50 Hz / 23.18 Amp
- อัตราการไหลของน้ำ : 3.5 ลิตร/นาที
- แรงดันน้ำเข้าต่ำสุด : 0.2 บาร์
- ขนาดสายไฟ (ตร.มม.) : 3 x 4.0 ตร.มม. (THW)
- ขนาดของสินค้า : 22 X 9 X 29 cm

สี : ● บรอนซ์เงิน

ปกติ 12,900.-

พิเศษ 8,900.-

ชุดอุปกรณ์:



- ชุด Rain Shower
- ฝักบัวโครเมียม 5 step
- สายน้ำสแตนเลส สตีล 3 เส้น



CUBE 5E (SA), (WH) | 5,100 W

- กำลังไฟ : 5,100 วัตต์
- กระแสไฟฟ้า : 220 V 50 Hz / 23.18 Amp
- อัตราการไหลของน้ำ : 3.5 ลิตร/นาที
- แรงดันน้ำเข้าต่ำสุด : 0.2 บาร์
- ขนาดสายไฟ (ตร.มม.) : 3 x 4.0 ตร.มม. (THW)
- ขนาดของสินค้า : 22 X 9 X 29 cm

สี : ● SA บรอนซ์เงิน | ○ WH ขาว

ปกติ 8,000.-

พิเศษ 5,990.-



CUBE 35E (SA), (WH) | 3,500 W

- กำลังไฟ : 3,500 วัตต์
- กระแสไฟฟ้า : 220 โวลต์ 50 Hz / 15.91 Amp
- อัตราการไหลของน้ำ : 3.5 ลิตร/นาที
- แรงดันน้ำเข้าต่ำสุด : 0.2 บาร์
- ขนาดสายไฟ (ตร.มม.) : 3 x 2.5 ตร.มม. (THW)
- ขนาดของสินค้า : 22 X 9 X 29 cm

สี : ● SA บรอนซ์เงิน | ○ WH ขาว

ปกติ 7,500.-

พิเศษ 5,690.-



ชุดอุปกรณ์:

- ชุด Slide Bar พร้อมที่วางสบู่
- ฝักบัวโครเมียม 5 step
- สายน้ำสแตนเลส สตีล 2 เส้น



SPECIAL FUNCTION

ปลอดภัยขึ้นด้วยระบบตรวจสอบการต่อสายไฟและสายดินของเครื่อง พร้อมแจ้งเตือนเมื่อผิดปกติ



HALL EFFECT SENSOR*

เซ็นเซอร์ที่ตรวจจับการไหลของน้ำ ทำให้ได้น้ำอุณหภูมิคงที่แม้ในภาวะแรงดันน้ำต่ำ *เทคโนโลยีโดย MEX

MEX

เครื่องทำน้ำอุ่น

CODE Series

“ให้คุณอาบน้ำอุ่น เพิ่มความสดชื่นให้ผิวด้วย CODE เครื่องทำน้ำอุ่นโมเดิร์นดีไซน์ ที่ได้รับรางวัลการออกแบบ Demark Design Excellence Award 2013”

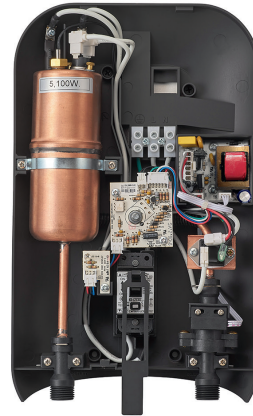

CODE 5E (CB) | 5,100 W

- กำลังไฟ : 5,100 วัตต์
- กระแสไฟฟ้า : 220V, 50Hz, 23.18 Amp
- อัตราการไหลของน้ำ : 3.5 ลิตร/นาที
- แรงดันน้ำเข้าต่ำสุด : 0.2 บาร์
- ขนาดสายไฟ (ตร.มม.) : 3 x 4.0 ตร.มม. (THW)
- ต้องต่อสายดินและมีเบรกเกอร์ควบคุม
- ขนาดของสินค้า : 21.1 X 7.4 X 35.6 cm

สี: ● CB ดำ-ทองแดง

ปกติ 6,500.-
พิเศษ 4,890.-

CODE 35E (CB) | 3,500 W

- กำลังไฟ : 3,500 วัตต์
- กระแสไฟฟ้า : 220 V 50 เฮิร์ต / 15.91 Amp
- อัตราการไหลของน้ำ : 3.5 ลิตร/นาที
- แรงดันน้ำเข้าต่ำสุด : 0.2 บาร์
- ขนาดสายไฟ (ตร.มม.) : 3 x 2.5 ตร.มม. (THW)
- ต้องต่อสายดินและมีเบรกเกอร์ควบคุม
- ขนาดของสินค้า : 21.1 X 7.4 X 35.6 cm

สี: ● CB ดำ-ทองแดง

ปกติ 5,800.-
พิเศษ 4,490.-



ชุดอุปกรณ์:

- ชุด Slide Bar พร้อมที่วางสบู่
- ฝักบัวสีดำด้าน 3 step
- สายน้ำสแตนเลส สตีล สีดำ 2 เส้น



SPECIAL FUNCTION

ปลอดภัยขึ้นด้วยระบบตรวจสอบการต่อสายไฟและสายดินของเครื่อง พร้อมแจ้งเตือนเมื่อปิดปกติ



HALL EFFECT SENSOR*

เซ็นเซอร์ที่ตรวจจับการไหลของน้ำ ทำให้ได้น้ำอุ่นอุณหภูมิคงที่แม้ในภาวะแรงดันน้ำต่ำ *เทคโนโลยีโดย MEX

MEX

เครื่องทำน้ำอุ่น

CODE Series

“ให้คุณอาบน้ำอุ่น เพิ่มความสดชื่นให้ผิวด้วย CODE เครื่องทำน้ำอุ่นโมเดิร์นดีไซน์ ที่ได้รับรางวัลการออกแบบ Demark Design Excellence Award 2013”



Demark Design Excellence Award 2013



CODE 5E (RCA) | 5,100 W

- กำลังไฟ : 5,100 วัตต์
- กระแสไฟฟ้า : 220 V 50 Hz / 23.18 Amp
- อัตราการไหลของน้ำ : 3.5 ลิตร/นาที
- แรงดันน้ำเข้าต่ำสุด : 0.2 บาร์
- ขนาดสายไฟ (ตร.มม.) : 3 x 4.0 ตร.มม. (THW)
- ขนาดของสินค้า : 21.1 X 7.4 X 35.6 cm

สี : ● CA ทองแดง

ปกติ 11,900.-
พิเศษ 7,900.-



วาล์วสลับการทำงานของฝักบัว และ Rain Shower

ชุดอุปกรณ์:



- ชุด Rain Shower
- ฝักบัวโครเมียม 3 step
- สายน้ำสแตนเลส สตีล 3 เส้น



CODE 5E (SA), (OA) | 5,100 W

- กำลังไฟ : 5,100 วัตต์
- กระแสไฟฟ้า : 220 V 50 Hz / 23.18 Amp
- อัตราการไหลของน้ำ : 3.5 ลิตร/นาที
- แรงดันน้ำเข้าต่ำสุด : 0.2 บาร์
- ขนาดสายไฟ (ตร.มม.) : 3 x 4.0 ตร.มม. (THW)
- ขนาดของสินค้า : 21.1 X 7.4 X 35.6 cm

สี : ● SA บรอนซ์เงิน | ● OA บรอนซ์ทอง

ปกติ 6,500.-
พิเศษ 4,890.-



CODE 35E (SA), (OA), (CA) | 3,500 W

- กำลังไฟ : 3,500 วัตต์
- กระแสไฟฟ้า : 220 V 50 เฮิร์ต / 15.91 Amp
- อัตราการไหลของน้ำ : 3.5 ลิตร/นาที
- แรงดันน้ำเข้าต่ำสุด : 0.2 บาร์
- ขนาดสายไฟ (ตร.มม.) : 3 x 2.5 ตร.มม. (THW)
- ขนาดของสินค้า : 21.1 X 7.4 X 35.6 cm

สี : ● SA บรอนซ์เงิน | ● OA บรอนซ์ทอง | ● CA ทองแดง

ปกติ 5,800.-
พิเศษ 4,490.-



ชุดอุปกรณ์:

- ชุด Slide Bar พร้อมทั้งวางสบู
- ฝักบัวโครเมียม 3 step
- สายน้ำสแตนเลส สตีล 2 เส้น



SPECIAL FUNCTION

ปลอดภัยขึ้นด้วยระบบตรวจสอบการต่อสายไฟและสายดินของเครื่อง พร้อมแจ้งเตือนเมื่อผิดพลาด



HALL EFFECT SENSOR*

เซ็นเซอร์ที่ตรวจจับการไหลของน้ำ ทำให้ได้น้ำอุ่นหมวกที่แม่นยำในภาวะแรงดันน้ำต่ำ *เทคโนโลยีโดย MEX

MEX

NEW ARRIVAL!

เครื่องทำน้ำอุ่น

COCO Series

COCO METALLIC ROSE GOLD

เพิ่มสุนทรีย์แห่งการผ่อนคลาย ด้วยความสวยไร้กาลเวลา ไปกับเครื่องทำน้ำอุ่น Metallic Series จาก MEX



ฝักบัว และสายน้ำ
สี Matte Black

COCO 450 (MLB), (MLR) | 4,500 W

- กำลังไฟ : 4,500 วัตต์
- กรแสไฟฟ้า : 220V 50 Hz / 20.45 Amp
- อัตราการไหลของน้ำ : 3.5 ลิตร/นาที
- แรงดันน้ำเข้าต่ำสุด : 0.2 บาร์
- ขนาดสายไฟ (ตร.มม.) : 3 x 4.0 ตร.มม. (THW)
- ขนาดของสินค้า : 18.8 x 7.5 x 29.8 cm

สี: ● MLB ดำ | ● MLR โรสโกลด์

ปกติ 5,500.-
พิเศษ 3,990.-



ฝักบัว และสายน้ำ
สี Chocolate Brown

COCO 350 (MLB), (MLR) | 3,500 W

- กำลังไฟ : 3,500 วัตต์
- กรแสไฟฟ้า : 220V 50 Hz / 15.91 Amp
- อัตราการไหลของน้ำ : 3.5 ลิตร/นาที
- แรงดันน้ำเข้าต่ำสุด : 0.2 บาร์
- ขนาดสายไฟ (ตร.มม.) : 3 x 2.5 ตร.มม. (THW)
- ขนาดของสินค้า : 18.8 x 7.5 x 29.8 cm

สี: ● MLB ดำ | ● MLR โรสโกลด์

ปกติ 5,100.-
พิเศษ 3,690.-



ชุดอุปกรณ์:

- ชุด Slide Bar แบบ Slim
- ฝักบัว 3 step
- สายน้ำสแตนเลส สตีล 2 เส้น



FLOW SWITCH SENSOR

เซ็นเซอร์ที่ตรวจจับการไหลเวียนของน้ำได้ละเอียดแม่นยำ และเครื่องจะตัดการทำงานทันทีเมื่อน้ำไหลผ่านน้อย

Water Heater

เครื่องทำน้ำอุ่น



COCO 450 (MRA), (MRB) | 4,500 W

- กำลังไฟ : 4,500 วัตต์
- กระแสไฟฟ้า : 220 V 50 Hz / 20.45 Amp
- อัตราการไหลของน้ำ : 3.5 ลิตร/นาที
- แรงดันน้ำเข้าต่ำสุด : 0.2 บาร์
- ขนาดสายไฟ (ตร.มม.) : 3 x 4.0 ตร.มม. (THW)
- ขนาดของสินค้า : 18.8 X 7.5 X 29.8 cm

สี : ● MRA วาว/ทอง | ● MRB วาว/ชมพู

ปกติ 5,400.-

พิเศษ 3,790.-



COCO 350 (MRA), (MRB) | 3,500 W

- กำลังไฟ : 3,500 วัตต์
- กระแสไฟฟ้า : 220 V 50 Hz / 15.91 Amp
- อัตราการไหลของน้ำ : 3.5 ลิตร/นาที
- แรงดันน้ำเข้าต่ำสุด : 0.2 บาร์
- ขนาดสายไฟ (ตร.มม.) : 3 x 2.5 ตร.มม. (THW)
- ขนาดของสินค้า : 18.8 X 7.5 X 29.8 cm

สี : ● MRA วาว/ม่วง | ● MRB วาว/ฟ้า

ปกติ 4,900.-

พิเศษ 3,490.-



ชุดอุปกรณ์:

- ชุด Slide Bar แบบ Slim
- ฝักบัวโครเมียม 3 step
- สายน้ำสแตนเลส สตีล 1 เส้น



FLOW SWITCH SENSOR

เซ็นเซอร์ที่ตรวจจับการไหลเวียนของน้ำได้ละเอียดแม่นยำ และเครื่องจะตัดการทำงานทันทีเมื่อน้ำไหลผ่านน้อย



COCO 450 (SBA), (SBB) | 4,500 W

- กำลังไฟ : 4,500 วัตต์
- กระแสไฟฟ้า : 220 V 50 Hz / 20.45 Amp
- อัตราการไหลของน้ำ : 3.5 ลิตร/นาที
- แรงดันน้ำเข้าต่ำสุด : 0.2 บาร์
- ขนาดสายไฟ (ตร.มม.) : 3 x 4.0 ตร.มม. (THW)
- ขนาดของสินค้า : 18.8 X 7.5 X 29.8 cm

สี : ● SBA วาว/ฟ้า | ● SBB วาว/ชมพู

ปกติ 4,800.-

พิเศษ 2,790.-



COCO 350 (SBA), (SBB) | 3,500 W

- กำลังไฟฟ้า : 3,500 วัตต์
- กระแสไฟฟ้า : 220 V 50 Hz / 15.91 Amp
- อัตราการไหลของน้ำ : 3.5 ลิตร/นาที
- แรงดันน้ำเข้าต่ำสุด : 0.2 บาร์
- ขนาดสายไฟ (ตร.มม.) : 3 x 2.5 ตร.มม. (THW)
- ขนาดของสินค้า : 18.8 X 7.5 X 29.8 cm

สี : ● SBA วาว/ฟ้า | ● SBB วาว/ชมพู

ปกติ 4,600.-

พิเศษ 2,590.-



ชุดอุปกรณ์:

- ฝักบัวสีขาว 3 step
- สายน้ำ PVC 1 เส้น



FLOW SWITCH SENSOR

เซ็นเซอร์ที่ตรวจจับการไหลเวียนของน้ำได้ละเอียดแม่นยำ และเครื่องจะตัดการทำงานทันทีเมื่อน้ำไหลผ่านน้อย



13

Water Dispenser

ใหม่ล่าสุด! ตู้กดน้ำดื่ม By MEX ที่มากกว่าคุณภาพการกดน้ำดื่ม โดดเด่นด้วยดีไซน์ให้เหมาะสมกับพื้นที่บ้าน และสำนักงาน มาพร้อมตู้เก็บถังน้ำสำรอง สามารถเลือกดื่มน้ำได้ง่ายๆ ถึง 3 อุณหภูมิ อุณหภูมิน้ำร้อนเพื่อชงชา/กาแฟ, อุณหภูมิห้องปกติ และอุณหภูมิน้ำเย็นช่วยเพิ่มความสดชื่น และผ่อนคลายระหว่างวัน รวมทั้งยังมีปุ่มนิรภัยสำหรับการกดใช้น้ำร้อน เพื่อเพิ่มความปลอดภัยให้กับผู้ใช้งานได้อีกด้วย

Water Dispenser

ตู้กดน้ำเย็น-น้ำร้อน

NEW ARRIVAL!



ME316-B

- ตู้กดน้ำดื่ม ระบบ 1 หัวจ่าย 3 ฟังก์ชันการกดน้ำ (น้ำร้อน, ปกติ, น้ำเย็น) แบบวางตั้งด้านล่าง
- ระบบความปลอดภัย 2 ชั้น ป้องกันความร้อนสูงผิดปกติ
- มีระบบ Child lock ระบบนิรภัยที่ปุ่มกดน้ำร้อน ป้องกันอันตรายต่อเด็ก
- ถังเก็บน้ำร้อนสแตนเลส สตีล คุณภาพสูง
- ออกแบบรูปทรงสไตล์มินิมอล ช่วยประหยัดพื้นที่
- สามารถปรับระดับถาดรองแก้วน้ำในการวางแก้วน้ำได้
- ระบบสัญญาณไฟพื้น เมื่อน้ำภายในทั้งหมด

ข้อมูลเทคนิค

- กำลังไฟสำหรับทำความร้อน : 420 วัตต์
- กำลังไฟสำหรับทำความเย็น : 100 วัตต์
- อุณหภูมิน้ำร้อนสูงสุด ≥ 85 องศาเซลเซียส
- อุณหภูมิน้ำเย็นต่ำสุด ≤ 10 องศาเซลเซียส
- ความจุถังเก็บน้ำร้อน 1.16 ลิตร
- ความจุถังเก็บน้ำเย็น 3.6 ลิตร
- น้ำหนัก : 14.8 kg
- ขนาดของสินค้า : 31x 36 x 104 cm
- รับประกันสินค้า 1 ปี คอมเพรสเซอร์ 5 ปี



ปกติ 14,200.-

พิเศษ 8,590.-

(*ราคาจำหน่ายไม่รวมติดตั้ง)

NEW ARRIVAL!



ME317-T

- ตู้กดน้ำดื่ม ระบบ 3 หัวจ่าย (น้ำร้อน, ปกติ, น้ำเย็น) แบบวางตั้งด้านบน
- ระบบความปลอดภัย 2 ชั้น ป้องกันความร้อนสูงผิดปกติ
- มีระบบ Child lock ระบบนิรภัยที่ปุ่มกดน้ำร้อน ป้องกันอันตรายต่อเด็ก
- ถังเก็บน้ำร้อนสแตนเลส สตีล คุณภาพสูง
- มีช่องเก็บของด้านล่าง ขนาด 15 ลิตร

ข้อมูลเทคนิค

- กำลังไฟสำหรับทำความร้อน : 420 วัตต์
- กำลังไฟสำหรับทำความเย็น : 120 วัตต์
- อุณหภูมิน้ำร้อนสูงสุด ≥ 85 องศาเซลเซียส
- อุณหภูมิน้ำเย็นต่ำสุด ≤ 10 องศาเซลเซียส
- ความจุถังเก็บน้ำร้อน 1.02 ลิตร
- ความจุถังเก็บน้ำเย็น 3 ลิตร
- น้ำหนัก : 13.6 kg
- ขนาดของสินค้า : 31x 36 x 100.5 cm
- รับประกันสินค้า 1 ปี คอมเพรสเซอร์ 5 ปี



ปกติ 12,500.-

พิเศษ 6,490.-

(*ราคาจำหน่ายไม่รวมติดตั้ง)

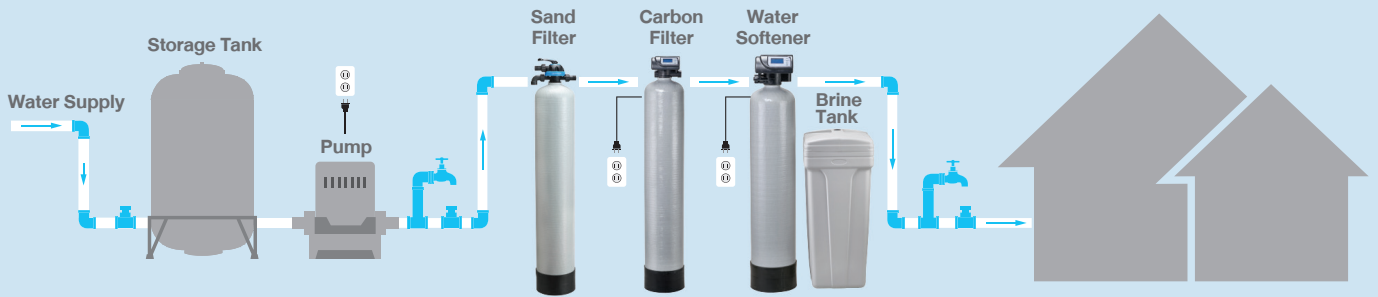

14

Household Water Filter

Filter Media: สารกรองน้ำคุณภาพ



Sand Filter

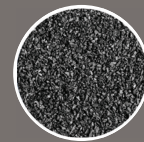

Carbon Filter



Birm Filter

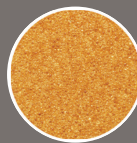

Resin Bead



Salt Tablet

คุณภาพน้ำ คุณภาพชีวิต

เพราะน้ำที่ใช้ในบ้านคุณอาจยังมีสิ่งปนเปื้อน หรือสารเคมี และแร่ธาตุที่อาจเป็นปัญหา หรือเป็นอันตรายได้ เครื่องกรองน้ำสำหรับใช้ในบ้านสำหรับยุโรป - บริโภค หรือก่อน ต่อเข้าเครื่องกรองน้ำดื่ม จึงจำเป็นสำหรับคุณที่ต้องการน้ำสะอาด ปลอดภัย ที่ช่วยเพิ่ม ความสะดวกสบาย และประหยัดค่าใช้จ่ายในการซักล้าง

BIG BLUE system

“ระบบเครื่องกรองน้ำใช้ รุ่น Big Blue คุณภาพสูงจาก PENTAIR ออกแบบมาเพื่อกรองน้ำใช้ในบ้านสำหรับบ้านที่ต้องการอัตราการไหลของน้ำที่มีปริมาณสูง โดยมีไส้กรองหลายชนิดให้เลือกตามความต้องการ อาทิ กรองหยาบ, กรองละเอียด, กรองสารเคมี-คลอรีน และกรองแร่เหล็ก”

BIG BLUE ขนาด 20 นิ้ว : เหมาะสำหรับบ้านขนาดเล็กหรือขนาดกลาง ที่ใช้ระบบน้ำประปาเท่านั้น

BB20-R30

30
ไมครอน



- กรองสิ่งสกปรกได้ละเอียด 30 ไมครอน
- ไส้กรองแบบพับจับ เพิ่มพื้นที่ในการกรอง และถอดล้างเพื่อใช้ซ้ำได้
- เยื่อกรองโพลีเอสเตอร์คุณภาพสูง ทนต่อสารเคมีและแบคทีเรีย
- อัตราการไหลของน้ำ 76 ลิตร/นาที
- แรงดันน้ำสูงสุด 6.2 บาร์

ปกติ 6,200.-
พิเศษ 4,290.-

ไส้กรอง R30-20BB
ปกติ 1,800.-
พิเศษ 1,490.-

BB20-DGD5005

5
ไมครอน



- กรองสิ่งสกปรกได้ละเอียด 5 ไมครอน
- ไส้กรองพอลิโพรพิลีน 2 ชั้น ชั้นนอก 50 ไมครอน ชั้นใน 5 ไมครอน ช่วยทำให้ใช้งานยาวนานกว่า 233%
- อัตราการไหลของน้ำ 76 ลิตร/นาที
- แรงดันน้ำสูงสุด 6.2 บาร์

ปกติ 6,200.-
พิเศษ 4,290.-

ไส้กรอง DGD5005-20BB
ปกติ 1,800.-
พิเศษ 1,490.-

ไส้กรอง DGD2501-20BB
ปกติ 1,800.-
พิเศษ 1,490.-

BB20-RFC

Carbon
กรองคลอรีน
กลิ่น สี TOC



- กรองสารเคมี และคลอรีน
- ไส้กรอง Granular Activated Carbon ช่วยดูดซับกลิ่น สี และปรับรสชาติที่ไม่พึงประสงค์ของน้ำได้ 25 ไมครอน
- อัตราการไหลของน้ำ 15.2 ลิตร/นาที
- กรองน้ำได้สูงสุด 378,541 ลิตร
- แรงดันน้ำสูงสุด 6.2 บาร์

ปกติ 7,200.-
พิเศษ 4,990.-

ไส้กรอง RFC-20BB
ปกติ 2,960.-
พิเศษ 2,190.-

ไส้กรอง CFB PLUS-20BB
ปกติ 4,600.-
พิเศษ 3,390.-

BB20-RFFE20

Birm
กรองเหล็ก



- กรองแร่เหล็กที่ละลายในน้ำ
- ไส้กรอง Birm คุณภาพสูง สามารถกรองแร่เหล็กได้สูงสุด 3 ppm
- ช่วยลดการเกิดคราบสนิมในอ่างล้างจาน อ่างอาบน้ำ ชักโครก และเสื้อผ้า
- อัตราการไหลของน้ำ 31.67 ลิตร/นาที
- กรองน้ำได้สูงสุด 98,400 ลิตร
- แรงดันน้ำสูงสุด 6.2 บาร์

ปกติ 11,500.-
พิเศษ 9,190.-

ไส้กรอง RFFE-20BB
ปกติ 7,200.-
พิเศษ 5,760.-

BIG BLUE ขนาด 10 นิ้ว : เหมาะสำหรับห้องพักในคอนโดหรือบ้านขนาดเล็ก ที่ใช้ระบบน้ำประปาเท่านั้น

BB10-R30

30
ไมครอน



- กรองสิ่งสกปรกได้ละเอียด 30 ไมครอน
- ไส้กรองแบบพับจับเพิ่มพื้นที่ในการกรอง และถอดล้างเพื่อใช้ซ้ำได้
- เยื่อกรองโพลีเอสเตอร์คุณภาพสูง ทนต่อสารเคมีและแบคทีเรีย
- อัตราการไหลของน้ำ 36.7 ลิตร/นาที กรองน้ำได้สูงสุด 113,400 ลิตร
- แรงดันน้ำสูงสุด 6.2 บาร์

ปกติ 4,500.-
พิเศษ 3,290.-

ไส้กรอง RS6-R-05
ปกติ 1,100.-
พิเศษ 900.-

BB10-DGD2501

1
ไมครอน



- กรองสิ่งสกปรกได้ละเอียด 1 ไมครอน
- ไส้กรองพอลิโพรพิลีน 2 ชั้น ชั้นนอก 25 ไมครอน ชั้นใน 1 ไมครอน ช่วยทำให้ใช้งานยาวนานกว่า 233%
- อัตราการไหลของน้ำ 36.7 ลิตร/นาที
- แรงดันน้ำสูงสุด 6.2 บาร์

ปกติ 4,500.-
พิเศษ 3,290.-

ไส้กรอง DGD2501
ปกติ 890.-
พิเศษ 650.-

BB10-CFB PLUS

Carbon
กรองคลอรีน
กลิ่น สี TOC



- กรองสารเคมี และคลอรีน
- ไส้กรอง Carbon Fiber Block ที่ช่วยดูดซับกลิ่น สี และปรับรสชาติที่ไม่พึงประสงค์ของน้ำได้ละเอียด 5-10 ไมครอน
- อัตราการไหลของน้ำ 7.6 ลิตร/นาที
- แรงดันน้ำสูงสุด 6.2 บาร์

ปกติ 6,200.-
พิเศษ 4,290.-

ไส้กรอง CFB PLUS-10BB
ปกติ 2,460.-
พิเศษ 1,890.-

ขนาดถึง 10 x 54 : บ้านขนาดใหญ่

Hydra Smart : Smart Carbon Filter For Homes

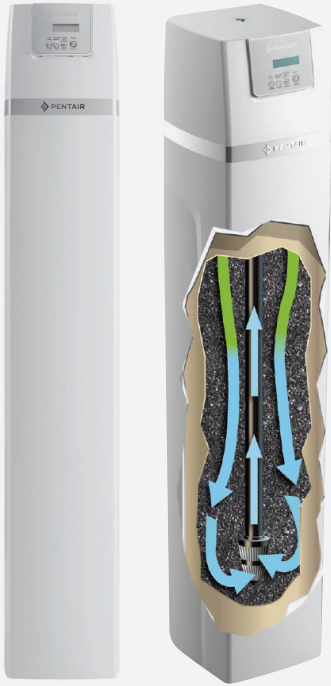

Carbon
กรองคลอรีน
กลิ่น สี TOC

PCFE54P12 : Activated Carbon

- เครื่องกรองน้ำใช้ในบ้าน ระบบ Auto
- ด้วยโปรแกรม Hydra Smart ที่มาพร้อมหน้าจอสัมผัส และมีระบบการฟื้นฟู (Regenerate)
- ช่วยกรองคลอรีน สารเคมีที่เป็นพิษที่อยู่ในน้ำ
- ช่วยกรองกลิ่น สี รสชาติที่ไม่พึงประสงค์ของน้ำ
- พร้อมสาร KDF เพิ่มประสิทธิภาพในการกรองคลอรีน กรองไฮโดรเจนซัลไฟด์ สารเคมีโลหะหนัก และยับยั้งการเจริญเติบโตของแบคทีเรีย
- เหมาะสำหรับ : บ้านขนาดใหญ่ 3 - 4 ห้องน้ำ
- รับประกันคุณภาพสินค้า 1 ปี

ข้อมูลเทคนิค

- ปริมาณการกรอง : 2.7 ลูกบาศก์เมตร/ชั่วโมง
- วัสดุ : ถึง Structural FRP คุณภาพสูง
- ขนาดถึง : เส้นผ่านศูนย์กลาง 10 นิ้ว สูง 54 นิ้ว
- วาล์วควบคุม : รุ่น 363TC (Autotrol) จาก Pentair
- แรงดันไฟฟ้า : 220V/50 Hz
- สารกรอง : Activated Carbon

ปกติ 53,000.-
พิเศษ 42,400.-
(ฟรี! ค่าติดตั้ง)



ประหยัดค่าใช้จ่าย



อาบน้ำอย่างสะดวกสบาย



ลดคราบขาว ทำให้เสื้อผ้าสะอาดสดใส



ช่วยยืดอายุการใช้งานของอุปกรณ์ภายในบ้าน



เป็นมิตรต่อสิ่งแวดล้อม

ขนาดถึง 10 x 54 : บ้านขนาดใหญ่

Hydra Smart : 8-Stages Smart Water Softening

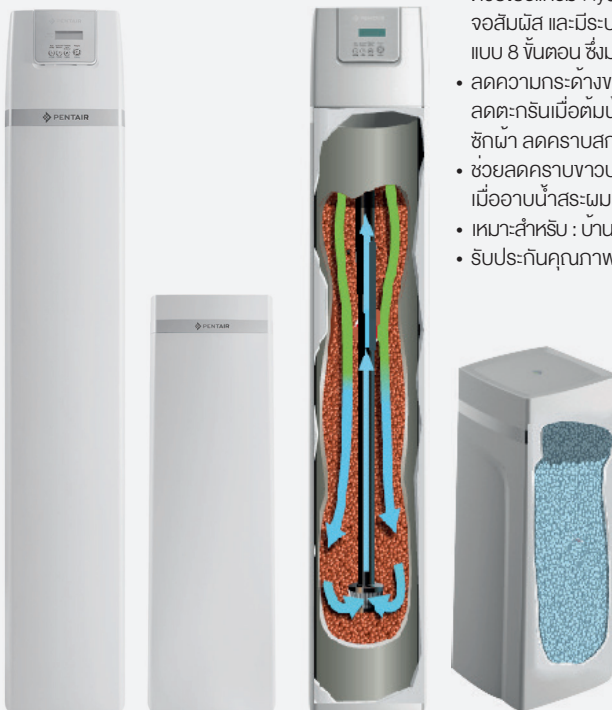

Resin
ลดหินปูน

PWCE54P12 : Water Softener

- เครื่องปรับสภาพน้ำกระด้าง ระบบ Auto
- ด้วยโปรแกรม Hydra Smart ที่มาพร้อมหน้าจอสัมผัส และมีระบบการฟื้นฟู (Regenerate) แบบ 8 ขั้นตอน ซึ่งมาตรฐานทั่วไปจะมี 5 ขั้นตอน
- ลดความกระด้างของน้ำลงได้อย่างได้ผล จึงช่วยลดตะกรันเมื่อต้มน้ำ ลดการไขผงซักฟอกเมื่อซักผ้า ลดคราบสกปรกในห้องน้ำและสุขภัณฑ์
- ช่วยลดคราบขาวบนจานชาม ลดการใช้สบู่เมื่ออาบน้ำสระผม ทำให้ผิวพรรณนุ่มนวล
- เหมาะสำหรับ : บ้านขนาดใหญ่ 3 - 4 ห้องน้ำ
- รับประกันคุณภาพสินค้า 1 ปี

ข้อมูลเทคนิค

- ปริมาณการกรอง : 3.0 ลูกบาศก์เมตร/ชั่วโมง
- วัสดุ : ถึง Structural FRP คุณภาพสูง
- ขนาดถึง : เส้นผ่านศูนย์กลาง 10 นิ้ว สูง 54 นิ้ว พร้อมถังเกลือเพื่อปรับล้างเรซิน ขนาดจุ 80 ลิตร
- วาล์วควบคุม : รุ่น 368 (Autotrol) จาก Pentair
- แรงดันไฟฟ้า : 220V/50 Hz
- สารกรอง : Resin Bead

ปกติ 65,000.-
พิเศษ 52,000.-
(ฟรี! ค่าติดตั้ง)

ฟรี!
เกลือ
10 KG
x 3 ถุง



ประหยัดค่าใช้จ่าย



อาบน้ำอย่างสะดวกสบาย



ลดคราบขาว ทำให้เสื้อผ้าสะอาดสดใส



ช่วยยืดอายุการใช้งานของอุปกรณ์ภายในบ้าน



เป็นมิตรต่อสิ่งแวดล้อม

ขนาดถัง 8 x 44 : บ้านขนาดเล็ก



0844-363TC-AC : Activated Carbon

- เครื่องกรองน้ำใช้ในบ้าน ระบบ Auto
- ช่วยกรองคลอรีน สารเคมีเป็นพิษที่อยู่ในน้ำ
- ช่วยกรองกลิ่น สี รสชาติที่ไม่พึงประสงค์ของน้ำ
- เหมาะสำหรับ : บ้านขนาดเล็ก 1 - 2 ห้องน้ำ
- รับประกันคุณภาพสินค้า 1 ปี

ข้อมูลเทคนิค

- ปริมาณการกรอง : 0.4 - 0.6 ลูกบาศก์เมตร/ชั่วโมง
- วัสดุ : ถัง Structural FRP คุณภาพสูง
- ขนาดถัง : เส้นผ่านศูนย์กลาง 8 นิ้ว สูง 44 นิ้ว
- วาล์วควบคุม : รุ่น 363TC (Autotrol) จาก Pentair
- แรงดันไฟฟ้า : 220V/50 Hz
- สารกรอง : Activated Carbon

ปกติ 23,900.-

พิเศษ 19,000.-
(ฟรี! ค่าติดตั้ง)

Carbon
กรองคลอรีน
กลิ่น สี TOC

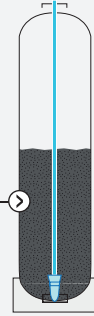

ขนาดถัง 8 x 44 : บ้านขนาดเล็ก



0844-366TC-SOFT : Water Softener

- เครื่องปรับสภาพน้ำกระด้าง ระบบ Auto
- ช่วยปรับสภาพน้ำกระด้างลงอย่างได้ผล ลดหินปูนที่อยู่ในน้ำ
- ช่วยลดตะกอนเมื่อต้มน้ำ ลดการใช้ผงซักฟอก เมื่อซักผ้า ลดคราบสกปรกในห้องน้ำและสุขภัณฑ์ ลดคราบขาวบนจานชาม ลดการใช้สบู่บ่อยลง เมื่ออาบน้ำสระผม ทำให้ผิวพรรณนุ่มนวล
- เหมาะสำหรับ : บ้านขนาดเล็ก 1 - 2 ห้องน้ำ
- รับประกันคุณภาพสินค้า 1 ปี

ข้อมูลเทคนิค

- ปริมาณการกรอง : 0.6 - 0.9 ลูกบาศก์เมตร/ชั่วโมง
- วัสดุ : ถัง Structural FRP คุณภาพสูง
- ขนาดถัง : เส้นผ่านศูนย์กลาง 8 นิ้ว สูง 44 นิ้ว
- พร้อมถังเกลือเพื่อปรับล้างเรซิน ขนาดจุ 25 ลิตร
- วาล์วควบคุม : รุ่น 367TC (Autotrol) จาก Pentair
- แรงดันไฟฟ้า : 220V/50 Hz
- สารกรอง : Resin Bead

ปกติ 29,500.-

พิเศษ 24,000.-
(ฟรี! ค่าติดตั้ง)

Resin
ลดหินปูน

ฟรี!
เกลือ
10 KG
x 3 ฤกษ์



ขนาดถัง 12 x 52 : บ้านขนาดใหญ่



วาล์วควบคุม :
รุ่น BR-XSM (ระบบ Auto)
จาก Pentair

PR-1252BR-XSM : Water Softener

- เครื่องปรับสภาพน้ำกระด้าง ระบบ Auto
- ช่วยปรับสภาพลดความกระด้างของน้ำลงอย่างได้ผล ลดหินปูนที่อยู่ในน้ำ
- ช่วยลดตะกอนเมื่อต้มน้ำ ลดการใช้ผงซักฟอกเมื่อซักผ้า ลดคราบสกปรกในห้องน้ำและสุขภัณฑ์ ลดคราบขาวบนจานชาม ลดการใช้สบู่เมื่ออาบน้ำสระผม ทำให้ผิวพรรณนุ่มนวล
- เหมาะสำหรับ : บ้านขนาดใหญ่ 3 - 4 ห้องน้ำ
- รับประกันคุณภาพสินค้า 1 ปี

ข้อมูลเทคนิค

- ปริมาณการกรอง : 1.4 - 1.78 ลูกบาศก์เมตร/ชั่วโมง
- วัสดุ : ถัง Structural FRP คุณภาพสูง
- ขนาดถัง : เส้นผ่านศูนย์กลาง 12 นิ้ว สูง 52 นิ้ว พร้อมถังเกลือเพื่อปรับล้างเรซิน ขนาดจุ 100 ลิตร
- วาล์วควบคุม : รุ่น BR-XSM (ระบบ Auto) จาก Pentair
- แรงดันไฟฟ้า : 24V/50 Hz
- สารกรอง : Resin Bead

ปกติ 51,500.-

พิเศษ 39,900.-
(ฟรี! ค่าติดตั้ง)

MEX

Resin
ลดหินปูน

ฟรี!
เกลือ
10 KG
x 3 ฤกษ์



Household Water Filter

เครื่องกรองน้ำใช้ในบ้าน ระบบ Automatic : ควบคุมการทำงานและตั้งเวลาทำความสะอาดกรองโดยอัตโนมัติ

ขนาดถัง 12 x 52 : บ้านขนาดใหญ่



วาล์วควบคุม :
รุ่น BR-AFT
(ระบบ Auto) จาก Pentair

*รับประกันคุณภาพสินค้า 1 ปี

PS-1252BR-AFT : Sand Filter

- ช่วยกรองสิ่งปนเปื้อนและสิ่งสกปรกที่อยู่ในน้ำได้ละเอียดถึง 30 ไมครอน
- ช่วยดักจับตะกอนทราย กรวด หิน ดิน โคลน และสารแขวนลอยขนาดใหญ่
- เหมาะสำหรับ : บ้านขนาดใหญ่ 3 - 4 ห้องน้ำ และพื้นที่น้ำมีปัญหา

ข้อมูลเทคนิค

- ปริมาณการกรอง : 1.4 - 1.67 ลูกบาศก์เมตร/ชั่วโมง
- วัสดุ : ถัง Structural FRP คุณภาพสูง
- ขนาดถัง : เส้นผ่านศูนย์กลาง 12 นิ้ว สูง 52 นิ้ว
- วาล์วควบคุม : รุ่น BR-AFT (ระบบ Auto) จาก Pentair
- แรงดันไฟฟ้า : 220V/50 Hz
- สารกรอง : Sand Filter

ปกติ 24,900.-

พิเศษ 21,500.-
(ฟรี! ค่าติดตั้ง)

Sand
กรองทราย

ขนาดถัง 10 x 54 : บ้านขนาดกลาง



วาล์วควบคุม :
รุ่น AF4-LCD
(ระบบ Auto) จาก MEX

*รับประกันคุณภาพสินค้า 1 ปี

APS-1054-ELCD : Sand Filter

- ช่วยกรองสิ่งปนเปื้อนและสิ่งสกปรกที่อยู่ในน้ำได้ละเอียดถึง 30 ไมครอน
- ช่วยดักจับตะกอนทราย กรวด หิน ดิน โคลน และสารแขวนลอยขนาดใหญ่
- เหมาะสำหรับ : บ้านขนาดกลาง 2 - 3 ห้องน้ำ

ข้อมูลเทคนิค

- ปริมาณการกรอง : 1 - 1.2 ลูกบาศก์เมตร/ชั่วโมง
- วัสดุ : ถัง Structural FRP คุณภาพสูง
- ขนาดถัง : เส้นผ่านศูนย์กลาง 10 นิ้ว สูง 54 นิ้ว
- วาล์วควบคุม : รุ่น AF4-LCD (ระบบ Auto) จาก MEX
- แรงดันไฟฟ้า : AC 100-240V/50-60 Hz
- สารกรอง : Sand Filter

ปกติ 19,900.-

พิเศษ 17,000.-
(ฟรี! ค่าติดตั้ง)

Sand
กรองทราย

ขนาดถัง 10 x 54 : บ้านขนาดกลาง



วาล์วควบคุม :
รุ่น ASD4-LCD
(ระบบ Auto) จาก MEX

*รับประกันคุณภาพสินค้า 1 ปี

APR-1054-ELCD : Water Softener

- ช่วยปรับสภาพน้ำกระด้าง ลดหินปูนที่อยู่ในน้ำ
- ลดความกระด้างของน้ำลงอย่างได้ผล จึงช่วยลดตะกอนเมื่อต้มน้ำ ลดการใช้ผงซักฟอกเมื่อซักผ้า ฝ้านุ่มโดยใช้น้ำยาปรับฝ้าน้อยลง ลดคราบสกปรกในห้องน้ำและสุขภัณฑ์ ลดคราบขาวบนจานชาม ลดการใช้สบู่เมื่ออาบน้ำสระผม ทำให้ผิวพรรณนุ่มนวล
- เหมาะสำหรับ : บ้านขนาดกลาง 2 - 3 ห้องน้ำ

ข้อมูลเทคนิค

- ปริมาณการกรอง : 1.2 ลูกบาศก์เมตร/ชั่วโมง
- วัสดุ : ถัง Structural FRP คุณภาพสูง
- ขนาดถัง : เส้นผ่านศูนย์กลาง 10 นิ้ว สูง 54 นิ้ว พร้อมถังเกลือเพื่อปรับล้างเรซิน ขนาดจุ 100 ลิตร
- วาล์วควบคุม : รุ่น ASD4-LCD (ระบบ Auto) จาก MEX
- แรงดันไฟฟ้า AC 100-240V/50-60 Hz
- สารกรอง : Resin Bead

ปกติ 32,900.-

พิเศษ 26,500.-
(ฟรี! ค่าติดตั้ง)

Resin
ลดหินปูน

ฟรี!
เกลือ
10 KG
x 3 ฤกษ์



PC-1252BR-AFT : Activated Carbon

- ช่วยกรองคลอรีน สารเคมีเป็นพิษที่อยู่ในน้ำ
- ช่วยกรองกลิ่น สี รสชาติที่ไม่พึงประสงค์ของน้ำ
- เหมาะสำหรับ : บ้านขนาดใหญ่ 3 - 4 ห้องน้ำ น้ำมีปัญหา

ข้อมูลเทคนิค

- ปริมาณการกรอง : 1.4 - 1.67 ลูกบาศก์เมตร/ชั่วโมง
- วัสดุ : ถัง Structural FRP คุณภาพสูง
- ขนาดถัง : เส้นผ่านศูนย์กลาง 12 นิ้ว สูง 52 นิ้ว
- วาล์วควบคุม : รุ่น BR-AFT (ระบบ Auto) จาก Pentair
- แรงดันไฟฟ้า : 220V/50 Hz
- สารกรอง : Activated Carbon

ปกติ 31,500.-
พิเศษ 25,900.-
 (ฟรี! ค่าติดตั้ง)



และพื้นที่

PB-1252BR-AFT : Birm Filter

- ช่วยกรองแร่เหล็กและแมงกานีสที่ละลายในน้ำ
- ช่วยลดการเกิดคราบสนิมในอ่างล้างจาน อ่างอาบน้ำ ชักโครก และเสื่อผ้า
- เหมาะสำหรับ : บ้านขนาดใหญ่ 3 - 4 ห้องน้ำ และพื้นที่น้ำมีปัญหา

ข้อมูลเทคนิค

- ปริมาณการกรอง : 1.4 - 1.67 ลูกบาศก์เมตร/ชั่วโมง
- วัสดุ : ถัง Structural FRP คุณภาพสูง
- ขนาดถัง : เส้นผ่านศูนย์กลาง 12 นิ้ว สูง 52 นิ้ว
- วาล์วควบคุม : รุ่น BR-AFT (ระบบ Auto) จาก Pentair
- แรงดันไฟฟ้า : 220V/50 Hz
- สารกรอง : Birm Filter

ปกติ 37,000.-
พิเศษ 30,500.-
 (ฟรี! ค่าติดตั้ง)



APC-1054-ELCD : Activated Carbon

- ช่วยกรองคลอรีน สารเคมีเป็นพิษที่อยู่ในน้ำ
- ช่วยกรองกลิ่น สี รสชาติที่ไม่พึงประสงค์ของน้ำ
- เหมาะสำหรับ : บ้านขนาดกลาง 2 - 3 ห้องน้ำ

ข้อมูลเทคนิค

- ปริมาณการกรอง : 1 - 1.2 ลูกบาศก์เมตร/ชั่วโมง
- วัสดุ : ถัง Structural FRP คุณภาพสูง
- ขนาดถัง : เส้นผ่านศูนย์กลาง 10 นิ้ว สูง 54 นิ้ว
- วาล์วควบคุม : รุ่น AF4-LCD (ระบบ Auto) จาก MEX
- แรงดันไฟฟ้า : AC 100-240V/50-60 Hz
- สารกรอง : Activated Carbon

ปกติ 24,900.-
พิเศษ 21,500.-
 (ฟรี! ค่าติดตั้ง)



APB-1054-ELCD : Birm Filter

- ช่วยกรองแร่เหล็กและแมงกานีสที่ละลายในน้ำ
- ช่วยลดการเกิดคราบสนิมในอ่างล้างจาน อ่างอาบน้ำ ชักโครก และเสื่อผ้า
- เหมาะสำหรับ : บ้านขนาดกลาง 2 - 3 ห้องน้ำ

ข้อมูลเทคนิค

- ปริมาณการกรอง : 1 - 1.2 ลูกบาศก์เมตร/ชั่วโมง
- วัสดุ : ถัง Structural FRP คุณภาพสูง
- ขนาดถัง : เส้นผ่านศูนย์กลาง 10 นิ้ว สูง 54 นิ้ว
- วาล์วควบคุม : รุ่น AF4-LCD (ระบบ Auto) จาก MEX
- แรงดันไฟฟ้า : AC 100-240V/50-60 Hz
- สารกรอง : Birm Filter

ปกติ 30,900.-
พิเศษ 24,400.-
 (ฟรี! ค่าติดตั้ง)



ขนาดถัง 10 x 44 : บ้านขนาดเล็ก



วาล์วควบคุม :
 รุ่น ASD4-LCD
 (ระบบ Auto) จาก MEX

*รับประกันคุณภาพสินค้า 1 ปี

APR-1044-ELCD : Water Softener

- ช่วยปรับสภาพน้ำกระด้าง ลดหินปูนที่อยู่ในน้ำ
- ลดความกระด้างของน้ำลงอย่างได้ผล จึงช่วยลดตะกอนเมื่อต้มน้ำ ลดการใช้ผงซักฟอกเมื่อซักผ้า ฝ้านุ่มโดยใช้น้ำยาปรับผ้านุ่มน้อยลง ลดคราบสกปรกในห้องน้ำและสุขภัณฑ์ ลดคราบขาวบนจานชาม ลดการใช้สบู่เมื่ออาบน้ำสระผม ทำให้ผิวพรรณนุ่มนวล
- เหมาะสำหรับ : บ้านขนาดเล็ก 2 ห้องน้ำ

ข้อมูลเทคนิค

- ปริมาณการกรอง : 1.2 ลูกบาศก์เมตร/ชั่วโมง
- วัสดุ : ถัง Structural FRP คุณภาพสูง
- ขนาดถัง : เส้นผ่านศูนย์กลาง 10 นิ้ว สูง 44 นิ้ว พร้อมถังเกลือ เพื่อปรับล้างเรซิน ขนาดจุ 100 ลิตร
- วาล์วควบคุม : รุ่น ASD4-LCD (ระบบ Auto) จาก MEX
- แรงดันไฟฟ้า AC 100-240V/50-60 Hz
- สารกรอง : Resin Bead

ปกติ 27,000.-
พิเศษ 22,500.-
 (ฟรี! ค่าติดตั้ง)



Household Water Filter

เครื่องกรองน้ำใช้ในบ้าน ระบบ Manual : ทำความสะอาดสารกรองด้วยตนเอง

ขนาดถึง 10 x 54 : บ้านขนาดกลาง



วาล์วควบคุม : รุ่น FV-10005 (ระบบ Manual) จาก Pentair

*รับประกันคุณภาพสินค้า 1 ปี

MPS-1054-FV : Sand Filter

- ช่วยกรองสิ่งปนเปื้อนและสิ่งสกปรกที่อยู่ในน้ำได้ละเอียดถึง 30 ไมครอน
- ช่วยดักจับตะกอนหยาบ กรวด หิน ดิน โคลน และสารแขวนลอยขนาดใหญ่
- เหมาะสำหรับ : บ้านขนาดกลาง 2 - 3 ห้องน้ำ

ข้อมูลเทคนิค

- ปริมาณการกรอง : 1 - 2 ลูกบาศก์เมตร/ชั่วโมง
- ขนาดถึง : เส้นผ่านศูนย์กลาง 10 นิ้ว สูง 54 นิ้ว
- วัสดุ : ทัง Structural FRP คุณภาพสูง
- วาล์วควบคุม : รุ่น FV-10005 (ระบบ Manual) จาก Pentair
- สารกรอง : Sand Filter

ปกติ 19,800.-
พิเศษ 11,900.-

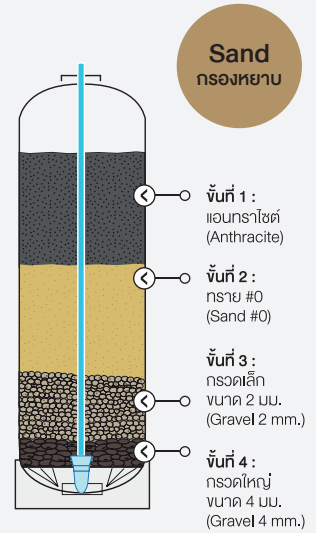

ขนาดถึง 10 x 44 : บ้านขนาดเล็ก



วาล์วควบคุม : รุ่น BNT111 (ระบบ Manual) จาก MEX

*รับประกันคุณภาพสินค้า 1 ปี

MPS-1044-P : Sand Filter

- ช่วยกรองสิ่งปนเปื้อนและสิ่งสกปรกที่อยู่ในน้ำได้ละเอียดถึง 30 ไมครอน
- ช่วยดักจับตะกอนหยาบ กรวด หิน ดิน โคลน และสารแขวนลอยขนาดใหญ่
- เหมาะสำหรับ : บ้านขนาดเล็ก 2 ห้องน้ำ

ข้อมูลเทคนิค

- ปริมาณการกรอง : 1 - 1.2 ลูกบาศก์เมตร/ชั่วโมง
- ขนาดถึง : เส้นผ่านศูนย์กลาง 10 นิ้ว สูง 44 นิ้ว
- วัสดุ : ทัง Structural FRP คุณภาพสูง
- วาล์วควบคุม : รุ่น BNT111 (ระบบ Manual) จาก MEX
- สารกรอง : Sand Filter

ปกติ 13,900.-
พิเศษ 9,900.-



Salt Tablets : เกลือสำหรับเครื่องกรองน้ำ



เกลือบริสุทธิ์แบบเม็ด SALT TABLETS สำหรับล้าง เพื่อฟื้นฟูสารกรองเรซินโดยตรง มีความบริสุทธิ์สูง แคลเซียม (Ca) และแมกนีเซียม (Mg) ที่ต่ำกว่าเกลือบริสุทธิ์ล้างเรซินทั่วไป ชี้อายุการใช้งานของเรซินให้ยาวนานขึ้น

- เกลือเม็ดบริสุทธิ์ NaCl ≥ 99.8%
- ได้รับการรับรองตามมาตรฐานของทวีปยุโรป EN 973 A
- สะอาดปราศจากสิ่งสกปรกเจือปน คุณภาพของน้ำเกลือจะใสสะอาด
- ไม่มีกากตะกอนของดิน หิน กรวดและโคลนหลังการละลาย ทำให้ช่วยประหยัดเวลาการดูดกลืนและกำจัดกากตะกอน
- ขนาดบรรจุ 10 KG

ปกติ 300.-
พิเศษ 235.-

Specification :

Parameters	Sales guarantees
Sodium chloride (NaCl)	≥ 99.8%
Moisture Content	≤ 0.6%
Water-Insoluble Matter	≤ 0.05%
Ca2 + Mg2	≤ 20 ppm
Pb	≤ 1.0 ppm
As	≤ 0.3 ppm
Cd	≤ 0.5 ppm
Hg	≤ 0.1 ppm
Cr	≤ 0.5 ppm
Ni	≤ 0.5 ppm
Sb	≤ 2.0 ppm
Se	≤ 2.0 ppm
Br	≤ 150 ppm



วาล์วควบคุม :
รุ่น FV-10005
(ระบบ Manual) จาก Pentair

*รับประกันคุณภาพสินค้า 1 ปี

MPC-1054-FV : Activated Carbon

- ช่วยกรองคลอรีน สารเคมีเป็นพิษที่อยู่ในน้ำ
- ช่วยกรองกลิ่น สี รสชาติที่ไม่พึงประสงค์ของน้ำ
- ings Structural FRP คุณภาพสูง ที่มีความทนทาน
- เหมาะสำหรับ : บ้านขนาดกลาง 2 - 3 ห้องน้ำ

ข้อมูลเทคนิค

- ปริมาณการกรอง : 1-2 ลูกบาศก์เมตร/ชั่วโมง
- ขนาดถึง : เส้นผ่านศูนย์กลาง 10 นิ้ว สูง 54 นิ้ว
- วัสดุ : ings Structural FRP คุณภาพสูง
- วาล์วควบคุม : รุ่น FV-10005 (ระบบ Manual) จาก Pentair
- สารกรอง : Activated Carbon

ปกติ 21,900.-

พิเศษ 13,900.-

Carbon
กรองคลอรีน
กลิ่น สี TOC

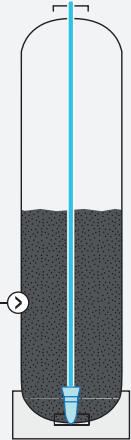

MPC-1044-P : Activated Carbon

- ช่วยกรองคลอรีน สารเคมีเป็นพิษที่อยู่ในน้ำ
- ช่วยกรองกลิ่น สี รสชาติที่ไม่พึงประสงค์ของน้ำ
- เหมาะสำหรับ : บ้านขนาดเล็ก 2 ห้องน้ำ

ข้อมูลเทคนิค

- ปริมาณการกรอง : 1 - 1.2 ลูกบาศก์เมตร/ชั่วโมง
- ขนาดถึง : เส้นผ่านศูนย์กลาง 10 นิ้ว สูง 44 นิ้ว
- วัสดุ : ings Structural FRP คุณภาพสูง
- วาล์วควบคุม : รุ่น BNT111 (ระบบ Manual) จาก MEX
- สารกรอง : Activated Carbon

ปกติ 15,900.-

พิเศษ 11,500.-

MPCS-1044-P : Sand + Activated Carbon

- ช่วยกรองสิ่งปนเปื้อนและสิ่งสกปรกที่อยู่ในน้ำได้ละเอียดถึง 30 ไมครอน
- ช่วยดักจับตะกอนหยาบ กรวด หิน ดิน โคลน และสารแขวนลอยขนาดใหญ่
- ช่วยกรองคลอรีน สารเคมีเป็นพิษที่อยู่ในน้ำ
- ช่วยกรองกลิ่น สี รสชาติที่ไม่พึงประสงค์ของน้ำ
- เหมาะสำหรับ : บ้านขนาดเล็ก 2 ห้องน้ำ

ข้อมูลเทคนิค

- ปริมาณการกรอง : 1 - 1.2 ลูกบาศก์เมตร/ชั่วโมง
- ขนาดถึง : เส้นผ่านศูนย์กลาง 10 นิ้ว สูง 44 นิ้ว
- วัสดุ : ings Structural FRP คุณภาพสูง
- วาล์วควบคุม : รุ่น BNT111 (ระบบ Manual) จาก MEX
- สารกรอง : Sand Filter + Activated Carbon

ปกติ 14,900.-

พิเศษ 10,900.-

สารกรอง
ทราย +
Carbon



TRIPS & TRICKS : ข้อแนะนำในการติดตั้งเครื่องกรองน้ำใช้

- ควรศึกษาคู่มือการติดตั้งให้ละเอียด ก่อนติดตั้งและใช้งานเครื่องกรองน้ำ
- ควรตรวจสอบคุณภาพน้ำก่อนซื้อเครื่องกรองน้ำทุกครั้ง เพื่อให้คุณสามารถเลือกเครื่องกรองน้ำที่มีประสิทธิภาพได้ตรงตามความต้องการอย่างเหมาะสม
- พื้นที่ติดตั้งเครื่องกรองน้ำควรเป็นพื้นผิวเรียบเสมอ ไม่ถูกแสงแดดโดยตรง และอยู่ใกล้ท่อระบายน้ำ
- เครื่องกรองน้ำควรอยู่บนพื้น และสูงไม่เกิน 20 ฟุต (6.1 เมตร) จากท่อระบายน้ำ
- ควรยกสายระบายน้ำให้สูง โดยปลายสายจะต้องต่ำกว่าระดับของวาล์วควบคุม
- ควรผูกปลายสายระบายน้ำทิ้ง เพื่อป้องกันการเคลื่อนไหว
- ควรเปลี่ยนเครื่องกรองน้ำตามสูงสุดทุกๆ 10 ปี หรือตามกำหนดอายุการใช้งานของเครื่องกรองน้ำ โดยขึ้นอยู่กับพื้นที่ที่ติดตั้ง ลักษณะการใช้งาน และการดูแลรักษา
- ควรเขียนวันที่ติดตั้งเครื่องกรองน้ำ หรือเปลี่ยนอุปกรณ์ เพื่อเป็นการเตือนสำหรับการเปลี่ยนครั้งต่อไป
- ควรวางถังกรองในแนวตั้ง ห้ามคว่ำ หรือทำล้ม เพื่อป้องกันไม่ให้อาหารกรองหลุดเข้าไปในวาล์วควบคุม
- เครื่องกรองน้ำ มีการรับประกันคุณภาพสินค้า 1 ปี (12 เดือน) ยกเว้นการเสื่อมสภาพตามปกติ



15

Drinking Water Purifier

Enjoy next level of taste of water

เครื่องกรองน้ำดื่มคุณภาพระดับมืออาชีพ จากประเทศเกาหลี ออกแบบโดยใช้เทคโนโลยีการกรองแบบ Nanofiltration ที่มีประสิทธิภาพในการกรองเพิ่มมากขึ้น สามารถกรองสิ่งสกปรกได้ละเอียดถึง 0.01-0.001 ไมครอน กรองไวรัสและแบคทีเรีย ได้ถึง 99.99% กรองสารแขวนลอย สารเคมีที่ไม่พึงประสงค์ และจุลินทรีย์ ในน้ำออกได้สะอาดหมดจด

Drinking Water Purifier



NEW ARRIVAL!



PENTAIR ENERCON

เครื่องกรองน้ำดื่ม PENTAIR ENERCON ระบบ RO รุ่น S-2000 (2 ท่อน)

- อัตราการกรองของ RO Membrane : 8 ลิตร / ชั่วโมง
- อัตราการไหลของน้ำ : 1.5 ลิตร/นาที
- แรงดันน้ำเข้า : 15 – 55 PSI (1 – 4 บาร์)
- แรงดันน้ำขณะทำงาน : 60 – 110 PSI (4 – 7.5 บาร์)
- สภาพแวดล้อมขณะทำงาน :
 - > อุณหภูมิห้อง : 4 – 40 องศาเซลเซียส
 - > ความชื้นสัมพัทธ์ : ≤ 90%
- แรงดันไฟฟ้า : 110 – 220V , 50/60Hz
- กำลังไฟฟ้า : 25 วัตต์
- หน้าจอแสดงผล LED

ปกติ 30,500.-
พิเศษ 22,500.-



SMART DIGITAL DISPLAY
จอภาพอัจฉริยะแสดงคุณภาพของน้ำบริสุทธิ์

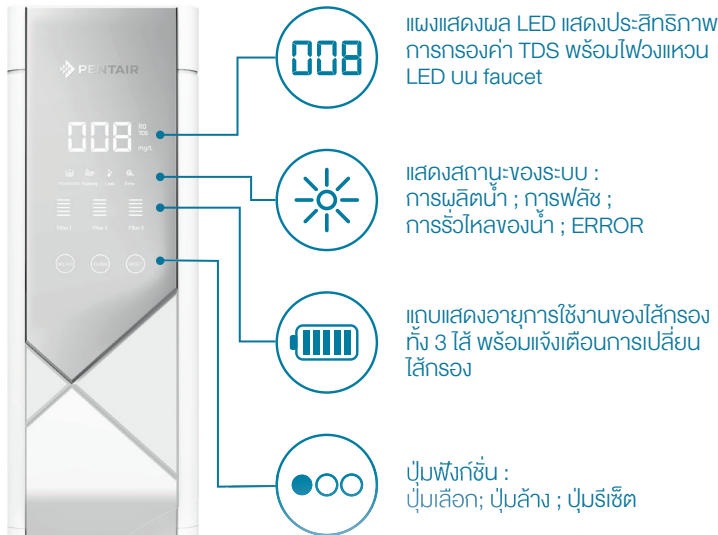

S2000-S1 CART

ไส้กรอง PP + Carbon Block กรองสิ่งสกปรก กลิ่น สี สารเคมี ที่ไม่พึงประสงค์

ปกติ 1,900.-
พิเศษ 1,590.-



S2000-S2 CART

ไส้กรอง RO กรองแร่ธาตุ และหินปูนออกอย่างมีประสิทธิภาพ

ปกติ 8,400.-
พิเศษ 6,490.-



S2000-S3 CART

ไส้กรอง Post Carbon ปรับกลิ่น และรสชาติของน้ำ

ปกติ 2,200.-
พิเศษ 1,690.-



- เครื่องกรองน้ำระบบ RO ประสิทธิภาพสูงสุด เพลิดเพลินกับน้ำบริสุทธิ์พร้อมทั้งช่วยประหยัดน้ำ เป็นมิตรต่อสิ่งแวดล้อม
- ไส้กรองน้ำ RO Membrane ความจุ 50 GPD ช่วยกำจัดสิ่งสกปรกที่มีขนาดเล็กกว่าไวรัส
- กรองอนุภาคขนาด 0.0001 ไมครอน
- ช่วยลดระดับ TDS ลง 90%
- ดีไซน์แบบ DUAL-FAUCET พร้อมกับโหมดการกรอง 2 โหมด สามารถเลือกได้ตามต้องการ และการออกแบบที่ล้ำสมัย นวัตกรรมใหม่ในการออกแบบเครื่องกรองน้ำที่มีน้ำดื่มบริสุทธิ์ หรือน้ำสะอาดเพื่อสุกอาหารภายในเครื่องเดียว

Drinking Water Purifier

เครื่องกรองน้ำดื่ม



GRO-50 SYSTEM

ระบบ RO 0.0001 ไมครอน



- เครื่องกรองน้ำดื่มระบบ GREEN RO ที่พัฒนาใหม่ เพิ่มประสิทธิภาพในการกรองมากขึ้น ได้อัตราส่วน น้ำบริสุทธิ์ที่กรองได้ต่อน้ำกึ่งเป็น 1:1
- ช่วยกรองสิ่งสกปรกได้ละเอียดถึง 0.0001 ไมครอน
- ประสิทธิภาพการกรองสูงสุด 5 ขั้นตอน
- ขั้นตอนที่ 1 : ใ้ส่หยาบ PP sediment กรองสิ่งปนเปื้อนที่มากับน้ำได้ละเอียด 5 ไมครอน
- ขั้นตอนที่ 2 : ใ้ส่กรอง GAC-10 ช่วยกรองกลิ่น สี รสชาติที่ไม่พึงประสงค์
- ขั้นตอนที่ 3 : ใ้ส่กรอง EPM-10 ช่วยกรองสารอินทรีย์และปรับคุณภาพน้ำขนาด 10 ไมครอน

- ขั้นตอนที่ 4 : ใ้ส่กรอง GRO-50EN ช่วยกรองแร่ธาตุ และหินปูนออกอย่างมีประสิทธิภาพ ขนาด 0.0001 ไมครอน
- ขั้นตอนที่ 5 : ใ้ส่กรอง Inline Post Carbon (GS-10RO) ช่วยปรับรสชาติของน้ำให้สะอาดสดชื่น
- อัตราการกรอง 8 ลิตร/ชั่วโมง
- ถังเก็บน้ำแรงดันสูง ความจุ 10 ลิตร

ปกติ 17,500.-
พิเศษ 14,500.-

NSF COMPONENT

- ใ้ส่กรอง GRO-50EN ได้รับการรับรองมาตรฐาน NSF/ANSI Std.58 (COMPONENT)
- ใ้ส่กรอง GAC-10, EPM-10, INLINE POST CARBON ได้รับการรับรองมาตรฐาน NSF/ANSI NO.42 (COMPONENT)

<p>ใ้ส่กรองหยาบ C255430-49L กรองสิ่งปนเปื้อนที่มากับน้ำละเอียด 5 ไมครอน ปกติ 300.- พิเศษ 250.-</p>	<p>ใ้ส่กรอง GAC-10 กรองกลิ่น สี รสชาติที่ไม่พึงประสงค์ ปกติ 1,090.- พิเศษ 890.-</p>	<p>ใ้ส่กรอง EPM-10 กรองสารอินทรีย์และปรับคุณภาพน้ำ ปกติ 590.- พิเศษ 450.-</p>	<p>ใ้ส่กรอง GRO-50EN กรองแร่ธาตุและหินปูนออกอย่างมีประสิทธิภาพ ปกติ 3,100.- พิเศษ 2,550.-</p>	<p>ใ้ส่กรอง Inline Post Carbon (GS-10RO) ปรับรสชาติของน้ำให้สะอาดขึ้น ปกติ 1,290.- พิเศษ 1,050.-</p>
--	---	---	---	--

MN 021W

ระบบ Nano 0.001 ไมครอน



- เครื่องกรองน้ำดื่มระบบ Nano ชนิดวางบนเคาน์เตอร์แบบเสียบปลั๊กไฟ
- ช่วยกรองสิ่งสกปรกได้ละเอียดถึง 0.01 - 0.001 ไมครอน
- ประสิทธิภาพการกรองสูงสุด 5 ขั้นตอน
- ขั้นตอนที่ 1 : ใ้ส่กรองหยาบ PP Sediment กรองสิ่งสกปรกความละเอียด 5 ไมครอน
- ขั้นตอนที่ 2 - 4 : ใ้ส่กรอง Natural Plus (Carbon Block) ช่วยกรองกลิ่น สี รสชาติที่ไม่พึงประสงค์ของน้ำและเพิ่มแร่ธาตุในน้ำ ด้วย Mineral Ball
- ขั้นตอนที่ 5 : ใ้ส่กรอง Nano Positive ช่วยกรองโลหะหนัก และจุลินทรีย์ที่อยู่ในน้ำออกได้อย่างมีประสิทธิภาพ ที่ความละเอียด 0.001 ไมครอน

- อัตราการไหลของน้ำ 1.1 ลิตร/นาที, แรงดันน้ำ 1.5 - 6.9 บาร์
- กรองน้ำได้ 3,600 ลิตร
- แรงดันไฟฟ้า 220-240 V, ความถี่ 50 Hz.
- กำลังไฟเพียง 14.5 W
- สามารถต่อกับก๊อกน้ำภายนอกได้ (ลูกค้าต้องซื้อท่อน้ำเพิ่มเติม)

ปกติ 11,400.-
พิเศษ 8,490.-

VDO วิธีการใช้งาน Scan here

<p>ใ้ส่กรอง Sediment Filter ระยะเวลาในการเปลี่ยนใ้ส่กรอง 4 เดือน ปกติ 450.- พิเศษ 350.-</p>	<p>ใ้ส่กรอง Natural Plus Filter ระยะเวลาในการเปลี่ยนใ้ส่กรอง 8 เดือน ปกติ 1,100.- พิเศษ 850.-</p>	<p>ใ้ส่กรอง Nano Positive Plus Filter ระยะเวลาในการเปลี่ยนใ้ส่กรอง 12 เดือน ปกติ 1,650.- พิเศษ 1,290.-</p>
---	---	--

CUCKOO

By MEX

Drinking Water Purifier

เครื่องกรองน้ำดื่ม



PRO-4



S:UU
UF

0.15
ไมครอน

- เครื่องกรองน้ำดื่มคุณภาพสูง ระบบ UF ชนิดติดผนัง
- ไส้กรอง Hollow Fiber Membrane สามารถกรองแบคทีเรีย ไวรัส สารแขวนลอย และซีสต์ที่อยู่ในน้ำออกได้สะอาดหมดจด พร้อม Carbon Block ดูดซับสารเคมีและสารพิษ
- กรองสิ่งสกปรกได้ละเอียดถึง 0.15 ไมครอน
- ลดแบคทีเรียได้ถึง 99.9999% และไวรัส 99.999%
- กรองสี กลิ่น และรสชาติที่ไม่พึงประสงค์ของน้ำ
- กรองสารเคมี คลอรีนและตะกั่ว

- กระจกใสกรองทำจากอะลูมิเนียม ทนทานแข็งแรง
- อัตราการไหลของน้ำ 3.8 ลิตร/นาที
- กรองน้ำได้ 3,600 แกลลอน (13,600 ลิตร)
- แกมพ์รีกรองกรอง Pre-Filter ที่ใช้ไส้กรองคุณภาพสูง CTS-100M พร้อมก๊อกน้ำดื่มไร้สารตะกั่ว

ปกติ 14,500.-
พิเศษ 11,900.-



ไส้กรอง PRO-4 CART
ปกติ 6,000.-
พิเศษ 4,900.-

PBS-400



S:UU
MF

0.5
ไมครอน



- เครื่องกรองน้ำดื่มรุ่นพิเศษ ออกแบบให้ใช้ได้กับก๊อกน้ำอ่างล้างจาน
- กรองน้ำสะอาดสำหรับดื่มและทำอาหาร
- กรองสิ่งสกปรกได้ละเอียด 0.5 ไมครอน (ได้รับการรับรอง)
- กรองจุลินทรีย์จำพวกซีสต์ (ได้รับการรับรอง)
- กรองสี กลิ่น และรสชาติที่ไม่พึงประสงค์ของน้ำ
- กรองสารเคมี คลอรีน ตะกั่ว

- ลดตะกอนเมื่อดื่มน้ำ โดยสารโพลีฟอสเฟต
- อัตราการไหลของน้ำ 8.3 ลิตร/นาที
- กรองน้ำได้ถึง 3,000 แกลลอน (11,355 ลิตร)
- แกมพ์รีกรองกรอง Pre-Filter พร้อมก๊อกน้ำดื่มไร้สารตะกั่ว

ปกติ 13,500.-
พิเศษ 10,900.-



ตรวจสอบมาตรฐาน
NSF/ANSI No.42
NSF/ANSI No.53
CSA B483.1
SCAN HERE



ไส้กรอง PBS-400 CART
ปกติ 5,100.-
พิเศษ 3,990.-

H-104



S:UU
MF

0.5
ไมครอน



- เครื่องกรองน้ำดื่มคุณภาพสูง ชนิดติดผนัง
- ไส้กรองพัฒนาพิเศษด้วยเทคโนโลยี MICROPURE ที่กรองได้ละเอียด พร้อม SUPER FINE CARBON ดูดซับสารเคมีและสารพิษ
- กรองสิ่งสกปรกได้ละเอียด 0.5 ไมครอน (ได้รับการรับรอง)
- กรองจุลินทรีย์จำพวกซีสต์ (ได้รับการรับรอง)
- กรองสี กลิ่น และรสชาติที่ไม่พึงประสงค์ของน้ำ
- กรองสารเคมี คลอรีน ตะกั่ว

- ลดตะกอนเมื่อดื่มน้ำ โดยสารโพลีฟอสเฟต
- กระจกใสกรองทำจากอะลูมิเนียม ทนทานแข็งแรง
- อัตราการไหลของน้ำ 1.9 ลิตร/นาที
- กรองน้ำได้ 1,000 แกลลอน (3,780 ลิตร)
- แกมพ์รีกรองกรอง Pre-Filter พร้อมก๊อกน้ำดื่มไร้สารตะกั่ว

ปกติ 11,000.-
พิเศษ 8,290.-



ตรวจสอบมาตรฐาน
NSF/ANSI No.42
NSF/ANSI No.53
SCAN HERE



ไส้กรอง H-104 CART
ปกติ 4,800.-
พิเศษ 3,790.-

Drinking Water Purifier

เครื่องกรองน้ำดื่ม



SPA-400



S-UU MF

0.5 ไมครอน



- เครื่องกรองน้ำที่ออกแบบมาเพื่อกรองน้ำสำหรับล้างหน้า หรือทำความสะอาดผิวพรรณ สามารถใช้กับก๊อกอ่างล้างหน้าได้
- ลดสารเคมีที่ทำร้ายผิวให้หายกระด้างอย่างได้ผล ช่วยคืนความนุ่มนวลของผิวพรรณ
- กรองสิ่งสกปรกได้ละเอียดถึง 0.5 ไมครอน (ได้รับการรับรอง)
- กรองจุลินทรีย์จำพวกซีสต์ (ได้รับการรับรอง)
- กรองสี กลิ่น และรสชาติที่ไม่พึงประสงค์ของน้ำ
- กรองสารเคมี คลอรีน ตะกั่ว

- กระจกใสกรองทำจากอะลูมิเนียมทนทานแข็งแรง
- อัตราการไหลของน้ำ 8.3 ลิตร/นาที (2.2 แกลลอน/นาที)
- ปริมาตรการกรองน้ำ 3,000 แกลลอน (11,355 ลิตร)

ปกติ 13,500.-
พิเศษ 10,900.-

ตรวจสอบมาตรฐาน
NSF/ANSI No.42
NSF/ANSI No.53
SCAN HERE



ไส้กรอง SPA-400 CART
ปกติ 5,100.-
พิเศษ 3,990.-

F-3000-B2B



S-UU MF

0.5 ไมครอน



- เครื่องกรองน้ำดื่มคุณภาพสูง ชนิดติดตั้ง 3 ขั้นตอน
- ขั้นตอนที่ 1 : ไส้กรองหยาบหรือ PP sediment สามารถกรองสิ่งสกปรกที่ความละเอียด 5 ไมครอน
- ขั้นตอนที่ 2 : ไส้กรอง Carbon Block ความละเอียด 1 ไมครอน
- ขั้นตอนที่ 3 : ไส้กรอง Carbon Block ความละเอียด 0.5 ไมครอน
- ช่วยกรองจุลินทรีย์จำพวกซีสต์ (ได้รับการรับรอง)
- กรองสี กลิ่น และรสชาติที่ไม่พึงประสงค์ของน้ำ
- กรองสารเคมีที่เป็นอันตราย เช่น คลอรีน ตะกั่ว ยาฆ่าแมลง แร่ใยหิน สารเคมีที่ใช้ในการเกษตร
- อัตราการไหลของน้ำ 2.27 ลิตร/นาที
- กรองน้ำได้ 675 แกลลอน (2,555 ลิตร)
- แกมพรักก๊อกน้ำดื่มไร้สารตะกั่ว

ปกติ 8,200.-
พิเศษ 6,290.-

ตรวจสอบมาตรฐาน
NSF/ANSI No.42
NSF/ANSI No.53
SCAN HERE



ไส้กรอง F155-RC REPLACEMENT CARTRIDGE
ปกติ 1,090.-
พิเศษ 890.-



ไส้กรอง F2B2-RC2 REPLACEMENT CARTRIDGE, TWIN SET
ปกติ 2,760.-
พิเศษ 2,090.-

F-2100



S-UU MF

0.5 ไมครอน

- เครื่องกรองน้ำดื่มคุณภาพสูง ชนิดติดตั้ง 2 ขั้นตอน
- ขั้นตอนที่ 1 : ไส้กรองหยาบหรือ PP sediment สามารถกรองสิ่งสกปรกที่ความละเอียด 5 ไมครอน
- ขั้นตอนที่ 2 : ไส้กรอง Carbon Fiber Block ความละเอียด 0.5 ไมครอน
- ช่วยกรองจุลินทรีย์จำพวกซีสต์
- กรองสี กลิ่น และรสชาติที่ไม่พึงประสงค์ของน้ำ
- กรองสารเคมีที่เป็นอันตราย และคลอรีน
- อัตราการไหลของน้ำ 1.5 ลิตร/นาที
- กรองน้ำได้ 750 แกลลอน (2,839 ลิตร)
- แกมพรักก๊อกน้ำดื่มไร้สารตะกั่ว

ปกติ 6,900.-
พิเศษ 3,990.-



ไส้กรอง PP REPLACEMENT CARTRIDGE
ปกติ 1,090.-
พิเศษ 890.-



ไส้กรอง FIBERDYNE REPLACEMENT CARTRIDGE, TWIN SET
ปกติ 1,900.-
พิเศษ 1,550.-

Drinking Water Purifier

เครื่องกรองน้ำดื่ม



CTD-100M

ระบบ MF 0.5 ไมครอน



- เครื่องกรองน้ำดื่ม ชนิดวางบนเคาน์เตอร์ท๊อป หรือติดตั้ง 2 ชั้นคอน
- ขั้นตอนที่ 1 : ใช้กรองหยาบหรือ PP sediment กรองสิ่งสกปรกที่ความละเอียด 5 ไมครอน
- ขั้นตอนที่ 2 : ใช้กรอง Carbon Fiber Block ความละเอียด 0.5 ไมครอน
- เพิ่มสารซิลเวอร์ไอออนที่ยับยั้งแบคทีเรียอย่างได้ผล
- กรองจุลินทรีย์จำพวกซิสต์
- กรองสี กลิ่น และรสชาติที่ไม่พึงประสงค์ของน้ำ
- กรองสารเคมีที่เป็นอันตราย และคลอรีน
- อัตราการไหลของน้ำ 6.4 ลิตร/นาที
- กรองน้ำได้ 22,680 ลิตร หรือไม่เกิน 1 ปี

ปกติ 4,090.-
พิเศษ 3,290.-



ไส้กรองหยาบ
C255430-49L
ปกติ 300.-
พิเศษ 250.-

ไส้กรอง
CTS-100M CARTRIDGE
ปกติ 1,090.-
พิเศษ 890.-



NSF COMPONENT

Everpure Designer Faucet Chrome

- ก๊อกน้ำดื่มคุณภาพ ออกแบบได้ทันสมัย หรูหรา
- ได้รับการรับรองมาตรฐานความปลอดภัย จาก NSF/ANSI No.61
- อัตราการไหลของน้ำ 1.9 ลิตร/นาที
- ใช้เซรามิกาลอว์ที่ทนทานมี Aerator ที่ปลายก๊อก เพื่อปรับสายน้ำให้นุ่มนวล
- ปลอดภัยจากการปนเปื้อน ไร้อาหารตะกั่ว
- ขนาดสินค้า : 5 x 5 x 28 cm
- น้ำหนัก 0.5 KG.

ปกติ 9,500.-
พิเศษ 7,900.-



NFS INTERNATIONAL

มาตรฐานเครื่องกรองน้ำดื่ม ที่ได้รับการรับรองทั้งเครื่อง โดยได้รับการตรวจสอบ ดังนี้

- 1) ความปลอดภัยของวัสดุที่ใช้ทำเครื่องกรอง
- 2) ความแข็งแรงทนทานตามมาตรฐานของวัสดุที่ใช้ทำเครื่องกรองน้ำ
- 3) ทางด้านประสิทธิภาพการกรอง โดยจะมีการแบ่งประเภทออกไปหลายประเภทตามวัตถุประสงค์ของการใช้งาน และประเภทของเครื่องกรองน้ำ



NSF/ANSI COMPONENT

มาตรฐานที่ได้รับการประเมินประสิทธิภาพการกรอง และความปลอดภัยของวัสดุที่ใช้ หรือชิ้นส่วนอุปกรณ์ของเครื่องกรองน้ำ โดยมาตรฐานนี้ไม่ได้รับการรับรองเครื่องกรองน้ำทั้งเครื่อง

NSF/ANSI 42 :

มาตรฐานการกรองทางด้านกายภาพของน้ำ ตรวจสอบประสิทธิภาพในการลดสิ่งสกปรกในน้ำ กลิ่น สี และรสชาติ โดยไม่ได้มีผลด้านสุขภาพ

- เครื่องกรองที่ได้มาตรฐาน NSF/ANSI No.42 ได้แก่
- H-104
 - H-300-NXT
 - PBS-400
 - SPA-400
 - F-3000-B2B

NSF/ANSI No.53 :

มาตรฐานการกรองทางด้านสุขภาพอนามัย ตรวจสอบประสิทธิภาพในการลดสารปนเปื้อนที่ก่อให้เกิดอันตรายต่อสุขภาพ เช่น ไตรฮาโลมีเทน ยาฆ่าแมลง สารเคมีที่เป็นพิษ สารตะกั่ว ฯลฯ

- เครื่องกรองน้ำที่ได้มาตรฐาน NSF/ANSI No.53 ได้แก่
- H-104
 - H-300-NXT
 - PBS-400
 - SPA-400
 - F-3000-B2B

NSF/ANSI No.58 :

มาตรฐานเครื่องกรองระบบ Reverse Osmosis® ตรวจสอบประสิทธิภาพในการกรองแร่ธาตุในน้ำ (TDS) โลหะหนัก และซิสต์

- เครื่องกรองน้ำที่ได้มาตรฐาน NSF/ANSI No.58 ได้แก่
- GRO-50 System (Component)

NSF/ANSI No. 61 :

มาตรฐานทางด้านสุขภาพของอุปกรณ์เชื่อมต่อและชิ้นส่วนของเครื่องกรองน้ำ

- เครื่องกรองน้ำที่ได้มาตรฐาน NSF/ANSI No. 61 ได้แก่
- BB20-DGD5005
 - BB20-RFC
 - BB10-DGD2501
 - BB10-CFB PLUS

NSF/ANSI 401 :

มาตรฐานทางด้านการทำจัดสิ่งปนเปื้อน หรือสารประกอบที่เกิดขึ้นใหม่ เช่น ยา/OTC

- เครื่องกรองน้ำที่ได้มาตรฐาน NSF/ANSI No. 401 ได้แก่
- H-300 NXT

MIDI456ES Mini Oven

move beyond a simple design.

5 Preset Cooking Functions
Precise Digital Timer
Accurate Temp control
Better Heat Insulation
Non-stick enamel interior



*ภาพนี้ใช้เพื่อการโฆษณาเท่านั้น

MEX Showroom:
Taisin Square Sukhumvit Rd. (between soi 67-69)
BTS Prakanong (Exit 1)
Tel : 0-2493-6565 | Fax : 0-2714-0830
Email : contact@penk.co.th

PEN K INTERTRADING CO., LTD.
Sales office:
Tel : 0-2493-6565
Fax : 0-2381-6614
Email : contact2@penk.co.th

Service Center:
Tel : 0-2493-6565
Fax : 0-2464-1600
Email : servicecenter@penk.co.th

www.mexappliance.com
f mexappliance
m mexappliance
@mexappliance